

# РУКОВОДСТВО ПО ЭКСПЛУАТАЦИИ АВТОМОБИЛЯ

XCITE X-CROSS 8







# XCITE X-cross 8

РУКОВОДСТВО ПО ЭКСПЛУАТАЦИИ  
АВТОМОБИЛЯ

## СОДЕРЖАНИЕ

<b>ДОБРО ПОЖАЛОВАТЬ!</b> .....	8	<b>2. ПАНЕЛЬ ПРИБОРОВ</b> .....	21
<b>ВАШЕМУ ВНИМАНИЮ!</b> .....	9	2.1 Приборная панель (12,3-дюймовая) .....	21
<b>1. ВВЕДЕНИЕ</b> .....	12	2.1.1 Обзор приборной панели .....	21
1.1 Обкатка нового автомобиля .....	12	2.1.2 Спидометр .....	21
1.2 Советы по снижению расхода топлива .....	13	2.1.3 Тахометр .....	21
1.3 Подготовка к началу движения .....	14	2.1.4 Указатель уровня топлива .....	22
1.3.1 Проверка исправности автомобиля .....	14	2.1.5 Указатель температуры охлаждающей жидкости двигателя .....	22
1.3.2 Действия перед пуском двигателя .....	14	2.1.6 Режим прогрева двигателя .....	23
1.3.3 После пуска двигателя .....	15	2.1.7 Информационный дисплей .....	23
1.3.4 Во время движения .....	15	2.1.8 Экран настройки .....	25
1.3.5 Постановка автомобиля на стоянку .....	15	2.2 Индикаторы и сигнализаторы .....	33
1.3.6 Стоянка автомобиля на уклоне .....	15	<b>3. БЕЗОПАСНОСТЬ И ПОДГОТОВКА</b>	
1.3.7 Проверка выпускной системы .....	17	<b>К НАЧАЛУ ДВИЖЕНИЯ</b> .....	36
1.4 Меры предосторожности при вождении в условиях бездорожья .....	17	3.1 Пульт дистанционного управления .....	36
1.5 Меры предосторожности при вождении в дождь .....	18	3.1.1 Пульт дистанционного управления .....	36
1.5.1 Вождение по скользкой дороге .....	18	3.1.2 Механический ключ .....	37
1.5.2 Преодоление водных препятствий .....	18	3.1.3 Замена элемента питания ПДУ .....	37
1.6 Меры предосторожности при вождении в зимних условиях .....	19	3.1.4 Система доступа в автомобиль без ключа ..	38
1.6.1 Советы по вождению в зимних условиях ..	19	3.1.5 Система доступа в автомобиль без ключа ..	40
1.6.2 Вождение по обледеневшим и заснеженным дорогам .....	20	3.2 Противоугонная система .....	43
		3.2.1 Противоугонная система .....	43
		3.2.2 Режим охраны .....	44



3.3 Дистанционное управление двигателем . . . . .	46	3.8.5 Установка детского удерживающего устройства . . . . .	65
3.4 Выключатель блокировки дверей . . . . .	46	3.9 Подушки безопасности (система SRS) . . . . .	69
3.5 Рулевое колесо . . . . .	47	3.9.1 Подушки безопасности (система SRS) . . . . .	69
3.5.1 Звуковой сигнал . . . . .	47	3.9.2 Меры предосторожности, связанные с подушками безопасности . . . . .	70
3.5.2 Обогрев рулевого колеса ( <i>в вариантном исполнении</i> ) . . . . .	47	3.10 Зеркала заднего вида . . . . .	74
3.5.3 Регулировка положения рулевого колеса . . . . .	48	3.10.1 Внутреннее зеркало заднего вида . . . . .	74
3.6 Сиденья . . . . .	49	3.10.2 Наружные зеркала заднего вида . . . . .	74
3.6.1 Передние сиденья . . . . .	49	3.11 Очистители и омыватели стекол . . . . .	77
3.6.2 Сиденье второго ряда (7-местный автомобиль) . . . . .	52	3.11.1 Переключатель очистителей и омывателей стекол . . . . .	77
3.6.3 Сиденье третьего ряда (7-местный автомобиль со складывающимся сиденьем) . . . . .	53	3.11.2 Управление омывателем ветрового стекла . . . . .	77
3.6.4 Подголовники . . . . .	54	3.11.3 Управление очистителем заднего стекла . . . . .	78
3.7 Ремни безопасности . . . . .	55	3.11.4 Обогрев форсунок омывателя ветрового стекла ( <i>в вариантном исполнении</i> ) . . . . .	78
3.7.1 Ремни безопасности . . . . .	55	3.12 Приборы освещения и световой сигнализации . . . . .	79
3.7.2 Преднатяжители ремней безопасности . . . . .	58	3.12.1 Регулятор освещения приборов . . . . .	79
3.8 Детские удерживающие устройства . . . . .	60	3.12.2 Запотевание фар . . . . .	84
3.8.1 Требования безопасности при использовании детскими удерживающими устройствами . . . . .	60	3.13 Окна . . . . .	85
3.8.2 Классификация детских удерживающих устройств . . . . .	62	3.13.1 Электрические стеклоподъемники . . . . .	85
3.8.3 Детские удерживающие устройства с креплениями ISOFIX . . . . .	63	3.13.2 Функция дистанционного управления электрическими стеклоподъемниками ( <i>в вариантном исполнении</i> ) . . . . .	86
3.8.4 Крепление верхней стропы детского удерживающего устройства . . . . .	65	3.13.3 Функция защиты от заземления стеклами ( <i>в вариантном исполнении</i> ) . . . . .	87
		3.14 Люк ( <i>в вариантном исполнении</i> ) . . . . .	89

3.14.1 Люк (тип А) . . . . .	89	4.4.2 Интеллектуальная система полного привода (AWD) (в варианном исполнении) . . . . .	106
3.14.2 Люк (тип В) . . . . .	89	4.4.3 Режимы управления автомобилем . . . . .	107
3.14.3 Функция дистанционного управления люком (в варианном исполнении) . . . . .	91	4.5 Тормозная система . . . . .	112
3.14.4 Функция защиты от защемления крышкой люка . . . . .	91	4.5.1 Стояночный тормоз с электроприводом (EPB) . . . . .	112
3.15 Капот . . . . .	92	4.5.2 Система автоматического удержания автомобиля . . . . .	114
3.16 Дверь багажного отделения . . . . .	92	4.5.3 Вакуумный усилитель тормозной системы . . . . .	115
3.17 Лючок заливной горловины топливного бака . . . . .	95	4.5.4 Тормозная система . . . . .	116
<b>4. ПУСК ДВИГАТЕЛЯ И УПРАВЛЕНИЕ АВТОМОБИЛЕМ</b> . . . . .	<b>97</b>	4.6 Система динамической стабилизации (ESP) . . . . .	117
4.1 Переключатель пуска-остановки двигателя . . . . .	97	4.6.1 Система динамической стабилизации (ESP) . . . . .	117
4.2 Пуск двигателя . . . . .	98	4.6.2 Антиблокировочная тормозная система (ABS) . . . . .	118
4.2.1 Действия перед пуском двигателя . . . . .	98	4.6.3 Меры предосторожности при пользовании системой. . . . .	119
4.2.2 Пуск двигателя . . . . .	98	4.7 Система управляемого спуска (HDC) . . . . .	121
4.2.3 После пуска двигателя . . . . .	98	4.8 Система круиз-контроля . . . . .	122
4.2.4 Выключение двигателя . . . . .	98	4.8.1 Система круиз-контроля . . . . .	122
4.2.5 Пуск и выключение двигателя в экстренных обстоятельствах . . . . .	99	4.8.2 Ограничитель скорости (в варианном исполнении) . . . . .	123
4.2.6 Система «стоп-старт» (в варианном исполнении) . . . . .	100	4.9 Система контроля «слепых» зон (BSD) (в варианном исполнении) . . . . .	125
4.2.7 Адаптивная система управления двигателем . . . . .	102	4.10 Система контроля давления воздуха в шинах (TPMS) . . . . .	126
4.3 Электрический усилитель рулевого управления (EPS). . . . .	103	4.10.1 Система контроля давления воздуха в шинах (TPMS) . . . . .	126
4.4 Коробка передач . . . . .	104	4.10.2 Сигнализация неисправности системы TPMS . . . . .	126
4.4.1 Автоматическая коробка переключения передач . . . . .	104		

4.11 Система сигнализации при парковке . . . . .	128	5.5 Электрические розетки. . . . .	145
4.11.1 Система сигнализации при парковке . . . . .	128	5.6 Подстаканники . . . . .	146
4.11.2 Очистка датчиков системы помощи при движении задним ходом . . . . .	129	5.7 Солнцезащитные козырьки с косметическим зер- калом . . . . .	147
<b>5. ОБОРУДОВАНИЕ АВТОМОБИЛЯ . . . . .</b>	<b>130</b>	5.8 Поручни и центральный задний подлокотник . . . . .	147
5.1 Мультимедийная система (ММС) . . . . .	130	5.8.1 Поручни . . . . .	147
5.1.1 Панель управления мультимедийной системы	130	5.8.2 Центральный задний подлокотник (сиденье второго ряда) . . . . .	147
5.1.2 Работа мультимедийной системы . . . . .	130	5.9 Размещение мелких предметов и багажа . . . . .	148
5.1.3 Настройки мультимедийной системы . . . . .	131		
5.1.4 Кнопки управления мультимедийной . . . . . системой. . . . .	133	<b>6. В СЛУЧАЕ НЕИСПРАВНОСТИ . . . . .</b>	<b>152</b>
5.1.5 Apple CarPlay (iOS)/Android Auto . . . . .	133	6.1 Управление автомобилем в экстренной ситуации	152
5.2 Беспроводное зарядное устройство ( <i>в вариант- ном исполнении</i> ) . . . . .	134	6.1.1 Выключатель аварийной световой сигнали- зации . . . . .	152
5.3 Система кругового обзора . . . . .	135	6.1.2 Светоотражающий жилет . . . . .	152
5.4 Система кондиционирования воздуха . . . . .	138	6.1.3 Знак аварийной остановки . . . . .	153
5.4.1 Система кондиционирования воздуха . . . . .	138	6.1.4 Инструмент . . . . .	153
5.4.2 Обогрев лобового стекла ( <i>в вариантном ис- полнении</i> ) . . . . .	142	6.2 Если колесо получило повреждение при движении автомобиля . . . . .	154
5.4.3 Функция автоматического устранения запоте- вания ( <i>в вариантном исполнении</i> ) . . . . .	142	6.2.1 Если колесо получило повреждение при дви- жении автомобиля . . . . .	154
5.4.4 Режим охлаждения воздуха (работа конди- ционера) . . . . .	142	6.2.2 Экстренный ремонт шины ( <i>в вариантном ис- полнении</i> ) . . . . .	154
5.4.5 Работа системы кондиционирования возду- ха в режиме отопления . . . . .	144	6.2.3 Замена поврежденного колеса . . . . .	155
5.4.6 Регулировка направления воздушного по- тока из дефлекторов . . . . .	144	6.3 Перегрев охлаждающей жидкости двигателя . . . . .	159
		6.4 Замена предохранителей . . . . .	161
		6.4.1 Предохранители . . . . .	161

6.4.2	Блок предохранителей	161	7.1.1	Информация по техническому обслуживанию	176
6.4.3	Проверка предохранителей	161	7.1.2	Проверка исправности автомобиля	176
6.4.4	Замена предохранителей	162	7.2	Самостоятельный ремонт и техническое обслуживание	177
6.5	Буксировка Вашего автомобиля	163	7.2.1	Самостоятельный ремонт и техническое обслуживание	177
6.5.1	Меры предосторожности при буксировке	163	7.2.2	Проверка уровня моторного масла	178
6.5.2	Буксировка неисправного автомобиля	164	7.2.3	Проверка уровня рабочей жидкости коробки передач	179
6.5.3	Установка буксировочной проушины	165	7.2.4	Проверка уровня тормозной жидкости	179
6.6	Аккумуляторная батарея	166	7.2.5	Проверка уровня охлаждающей жидкости	179
6.7	Если двигатель не запускается	167	7.2.6	Проверка радиатора и конденсора кондиционера	180
6.7.1	Проверка, выполняемая владельцем	167	7.2.7	Проверка ремня привода навесных агрегатов	181
6.7.2	Пуск двигателя при переобогащении топливовоздушной смеси	168	7.2.8	Проверка давления воздуха в шинах	181
6.8	Пуск двигателя от внешней аккумуляторной батареи	168	7.2.9	Проверка шин	182
6.8.1	Пуск двигателя от внешней аккумуляторной батареи	168	7.2.10	Перестановка колес	182
6.8.2	Процедура пуска двигателя от внешней аккумуляторной батареи	168	7.2.11	Проверка аккумуляторной батареи	183
6.9	Механический замок двери	170	7.2.12	Проверка генератора	185
6.10	Аварийное открывание двери багажного отделения	171	7.2.13	Долив жидкости омывателя ветрового стекла	185
6.11	Устройство вызова экстренных оперативных служб	171	7.2.14	Проверка щёток стеклоочистителей	185
<b>7.</b>	<b>ТЕХНИЧЕСКОЕ ОБСЛУЖИВАНИЕ</b>	<b>176</b>	7.2.15	Замена щёток стеклоочистителей	186
7.1	Ремонт и техническое обслуживание	176	7.2.16	Проверка и замена фильтра системы кондиционирования воздуха	187

7.2.17 Замена ламп .....	188	8.2.2 Габаритные размеры автомобиля .....	198
7.2.18 Регулировка угла наклона светового пучка фар .....	190	8.2.3 Масса автомобиля .....	199
7.3 Уход за кузовом и салоном автомобиля .....	190	8.2.4 Технические характеристики автомобиля .....	199
7.3.1 Уход за кузовом автомобиля .....	190	8.2.5 Технические характеристики двигателя .....	200
7.3.2 Уход за хромированными деталями .....	192	8.2.6 Система питания .....	200
7.3.3 Уход за легкосплавными колесными дисками .....	192	8.2.7 Система охлаждения двигателя .....	201
7.3.4 Уход за днищем кузова .....	193	8.2.8 Подвеска .....	201
7.3.5 Защита от коррозии .....	193	8.2.9 Рулевое управление .....	202
7.3.6 Уход за салоном автомобиля .....	194	8.2.10 Тормозная система .....	202
7.3.7 Уход за декоративными элементами и отделкой салона .....	194	8.2.11 Углы установки колес .....	203
<b>8. ТЕХНИЧЕСКИЕ ХАРАКТЕРИСТИКИ .....</b>	<b>196</b>	8.2.12 Диски колес и шины .....	203
8.1 Идентификационный номер автомобиля (VIN) ..	196	8.2.13 Омыватель ветрового стекла .....	204
8.1.1 Идентификационный номер автомобиля (VIN) ..	196	8.2.14 Аккумуляторная батарея .....	204
8.1.2 Табличка с данными автомобиля .....	196	8.2.15 Расход топлива .....	204
8.1.3 Номер двигателя .....	197	8.2.16 Масла и рабочие жидкости .....	206
8.1.4 Окно устройства для радиочастотной идентификации автомобиля .....	197	<b>9. ПРИЛОЖЕНИЯ .....</b>	<b>207</b>
8.2 Технические характеристики .....	198	9.1 Экологическая безопасность автомобилей XCITE .....	207
8.2.1 Модель и тип автомобиля .....	198	9.2 Внеочередная проверка автомобиля .....	207
		9.3 Как связаться с компанией ООО «Автозавод Санкт-Петербург» .....	208

## ДОБРО ПОЖАЛОВАТЬ!

Благодарим Вас за Ваш выбор и решение приобрести автомобиль XCITE.

Вы приобрели комфортабельный и практичный автомобиль XCITE X-cross 8.

Ваш автомобиль спроектирован с таким расчетом, чтобы в нем сочетались передовые технологии, безопасность, бережное отношение к окружающей среде и экономичность. Вместительный салон с удобными местами для хранения вещей разработан с учетом максимального удобства для водителя и пассажиров. Автомобиль подходит как для повседневных нужд, так и для дальних поездок.

Если Вам понадобится дополнительная информация об автомобиле, дилеры XCITE будут рады дать любые необходимые консультации.

Также по всем интересующим Вас вопросам по Вашему автомобилю просим обращаться:

- клиентская линия XCITE 8-800-600-84-74, звонок по России бесплатный;
- сайт компании ООО «Автозавод Санкт-Петербург» – [xcite-avto.ru](http://xcite-avto.ru).

*Счастливого пути за рулем Вашего автомобиля XCITE!*

## ВАШЕМУ ВНИМАНИЮ!

Перед началом эксплуатации автомобиля внимательно изучите данное руководство. Настоящее руководство по эксплуатации и обслуживанию автомобиля содержит информацию, которая позволит Вам:

- ознакомиться с автомобилем, правильно и безопасно его эксплуатировать, максимально используя его технические возможности;
- поддерживать оптимальную работу автомобиля посредством простого, но четкого соблюдения советов по его обслуживанию;
- быстро устранить мелкие неисправности, не требующие вмешательства технических специалистов.

Согласно действующему на территории Таможенного союза законодательству автомобили подлежат обязательной оценке соответствия требованиям Технического регламента Таможенного союза «О безопасности колесных транспортных средств» (018/2011 TP TC). Номер «Одобрения типа транспортного средства» указан на табличке изготовителя и в паспорте транспортного средства (ПТС).

Автомобиль предназначен для эксплуатации при температуре окружающего воздуха от минус 40 до плюс 45 °С по дорогам общего пользования, отвечающим требованиям ГОСТ Р 50597.

В случае необходимости движения по дорогам со щебеночным покрытием или по ухабам необходимо выбирать режим, который:

- обеспечит сохранность защитных чехлов элементов подвески, приводов передних колес, защитных покрытий кузова от повреждений вылетающим из-под колес щебнем;

- исключит или максимально снизит резкие удары подвески и сильные «скручивающие» нагрузки на кузов.

Максимальные преодолеваемые подъемы – не более 30 %. Двигатель автомобиля заправлен на заводе-изготовителе маслом класса вязкости SAE 5W-40, рассчитанным на применение в условиях температуры окружающей среды от минус 30 до плюс 35 °С.

**Если эксплуатация нового автомобиля предстоит в том числе вне этого температурного диапазона, то необходимо сменить масло на рекомендованное дилером Xcite, не дожидаясь срока смены масла в соответствии с сервисной книжкой.**

Эксплуатационной нормы расхода моторного масла не существует из-за большого количества влияющих объективных и субъективных факторов. Расход масла не является постоянной величиной: в период обкатки нового двигателя (до 7500 км после начала эксплуатации нового двигателя или прошедшего ремонт) расход относительно большой, минимален на приработанном двигателе и постепенно увеличивается по мере износа двигателя. Но на любой стадии расход моторного масла в большей степени зависит от стиля вождения владельца и условий эксплуатации, например, эксплуатация автомобиля с высокими частотами вращения коленчатого вала двигателя. В зависимости от сочетания указанных выше факторов расход масла может достигать до 0,5 л/1000 км, а в период обкатки и превышать это значение. Уровень масла следует периодически проверять, по меньшей мере перед каждой длительной поездкой, чтобы избежать повреждения двигателя.

**Использование при эксплуатации автомобиля нерекондуемых и некачественных бензинов и моторных масел**

приводит к повышенным отложениям на деталях двигателя и системы питания, выходу из строя двигателя и его узлов, элементов систем управления, ухудшению токсичности и отказу нейтрализатора отработавших газов.

Не допускается применение бензинов с металлоорганическими антидетонаторами, на основе свинца (этилированный бензин), железа (ферроценами), марганца, никеля и других металлов.

Не допускается применение вторичных присадок к бензинам и смазочным маслам. Ответственность за применение некачественных бензинов и масел несет владелец автомобиля.

**Несанкционированное изменение данных о пробеге приводит к утере гарантийных обязательств изготовителя и возможному выходу из строя оборудования автомобиля.**

В соответствии с Федеральным законом РФ «О безопасности дорожного движения» обязанность по поддержанию автомобиля в технически исправном состоянии и, соответственно, обеспечение своевременного выполнения регламентных работ по техническому обслуживанию, указанных в сервисной книжке, а также всех необходимых работ по текущему ремонту, возлагается на его владельца.

Обслуживание и ремонт автомобиля необходимо проводить у официальных дилеров XСITE, которые используют разработанную производителем технологию технического обслуживания, ремонта и утилизации, а также оснащены специальным оборудованием и инструментом.

Установку на автомобиль любых дополнительных устройств, а также замену, модификацию программного или аппаратного обеспечения контроллера ЭСУД производителе у дилера XСITE с обязательной отметкой в разделе «Особые отметки» сервисной книжки. У дилеров XСITE имеется перечень раз-

решенного ООО «Автозавод Санкт-Петербург» к установке дополнительного оборудования и специально разработанные технологии по его монтажу. В противном случае ООО «Автозавод Санкт-Петербург» не несёт ответственности за все возможные последствия, которые могут возникнуть после установки дополнительных устройств.

На новые автомобили, приобретенные за рубежом, равно как и ввезенные в Российскую Федерацию для реализации и реализованные физическим и юридическим лицам, гарантийные обязательства изготовителя на территории Российской Федерации не распространяются.

Техническое обслуживание и ремонт реэкспортных автомобилей производится продавцом или дилером за счет потребителя. Отличительные особенности автомобиля, изготовленного в экспортном исполнении, состоят в следующем:

- паспорт транспортного средства (ПТС) выдан таможенными органами РФ, в нем нет реквизитов и печати ООО «Автозавод Санкт-Петербург» как организации, выдавшей ПТС;
- гарантийный талон ООО «Автозавод Санкт-Петербург» отсутствует;
- возможны иные отличительные особенности, связанные с национальными требованиями страны-импортера.

Независимо от водительского стажа рекомендуем проявлять особую внимательность при освоении техники вождения автомобиля. Также убедитесь, что Ваши пассажиры осознают риск возникновения несчастного случая и травмы при неправильном использовании автомобиля.

Приложение к элементам управления устройствами и механизмами автомобиля (клавиши, кнопки, рычаги, рукоятки и т. п.) избыточных для их срабатывания усилий может привести к механическим повреждениям (изломам, заклиниваниям и т. п.) указанных элементов и механизмов и не будет считаться гарантийными случаями.



Кроме того, выполнение всех инструкций и рекомендаций завода-изготовителя, касающихся эксплуатации и обслуживания автомобиля (включая периодическое техническое обслуживание у дилера XCITE, согласно сервисной книжке), является обязательным условием сохранения гарантии на автомобиль, а также залогом Вашей безопасности.

Не забывайте, что Ваша безопасность и безопасность других участников дорожного движения, состояние окружающей среды, а также высокие эксплуатационные качества, надежность и долговечность автомобиля в значительной степени зависят от его технической исправности и соблюдения Вами правил эксплуатации, изложенных в настоящем руководстве.

**Заголовки «ПРЕДУПРЕЖДЕНИЕ!» и «ВНИМАНИЕ!» информируют Вас об условиях, которые могут привести к травмированию людей или повреждению Вашего автомобиля. Заголовок «ПРЕДУПРЕЖДЕНИЕ!» означает, что неправильные действия могут привести к травмированию людей, «ВНИМАНИЕ!» – неправильные действия могут привести к повреждению Вашего автомобиля.**

**При неисправностях, влияющих на безопасность движения, при которых запрещается эксплуатация автомобиля, пользуйтесь услугами эвакуатора.**

Руководство по эксплуатации охватывает все виды оборудования (как серийного, так и дополнительного), устанавливаемого на автомобиле данной модели, однако его наличие на Вашем автомобиле зависит от комплектации, выбранных опций и страны поставки. Данное руководство по эксплуатации содержит описание модели, основанное на ее технических характеристиках, существующих на момент написания документа. Названия некоторых систем и функций автомобиля могут несколько отличаться от описанных в данном руководстве и их отображения на экранах комбинации приборов

и мультимедиа-системы. Конструкция автомобиля постоянно совершенствуется, поэтому отдельные узлы и детали, а также варианты исполнения и комплектации могут несколько отличаться от описанных в руководстве. Подробную информацию о Вашем автомобиле Вы можете получить у дилера XCITE.

Актуальный список официальных дилеров XCITE Вы можете узнать:

- на клиентской линии XCITE 8-800-600-84-74, звонок по России бесплатный;
- на сайте компании ООО «Автозавод Санкт-Петербург» – [xcite-avto.ru](http://xcite-avto.ru).

# 1. ВВЕДЕНИЕ

## 1.1 ОБКАТКА НОВОГО АВТОМОБИЛЯ

Фрикционное сопротивление между подвижными деталями нового автомобиля значительно выше, чем при обычной эксплуатации. Правильно проведенная обкатка автомобиля оказывает большое влияние на срок его службы, надежность и топливную экономичность. Вот почему во время обкатки нового автомобиля необходимо строго соблюдать соответствующие требования. Период обкатки составляет в среднем 3000 км.

- Требования, распространяющиеся на период обкатки нового автомобиля в течение первых 3000 км:

- запрещено движение с максимальной скоростью;
- скорость движения не должна превышать 100 км/ч;
- запрещается развивать максимальную скорость движения на любой передаче.

В течение первых 3000 км:

- в период обкатки частота вращения коленчатого вала двигателя не должна превышать 3500 об/мин на любой передаче. После обкатки (после 3000 км) обороты коленчатого вала двигателя можно постепенно повышать до максимально разрешенного значения.

- Рекомендации по эксплуатации автомобиля после завершения обкатки:

- во время эксплуатации автомобиля максимальная частота вращения коленчатого вала, с которой двигатель может работать в течение короткого времени, составляет 6000 об/мин. При ручном переключении передач переключайтесь на смежную повышенную передачу до того, как стрелка тахометра достигнет красной зоны;

– во время движения автомобиля частота вращения коленчатого вала также не должна быть слишком низкой. Для этого необходимо вовремя переключаться на пониженную передачу. Не допускайте работы непрогретого двигателя на максимальных оборотах – ни на нейтральной, ни на какой другой передаче.

- Рекомендации по приработке шин:

- в начале эксплуатации шины не обеспечивают достаточно сцепления с дорогой. Поэтому новым шинам также требуется приработка. Первые 100 км пробега ведите автомобиль медленно и с особой осторожностью.

- Рекомендации по приработке тормозных механизмов:

- новым тормозным колодкам требуется некоторое время для приработки. Они не создают достаточной силы трения для идеального торможения в течение первых 200 км пробега. В этот период для обеспечения эффективности торможения нужно нажимать педаль тормоза сильнее. Эта рекомендация относится и к каждой замене тормозных колодок.

**Примечание.** Не допускайте работы двигателя на высоких оборотах без особой на то необходимости. Своевременное переключение на повышенную передачу способствует экономии топлива, снижению уровня шума и защите окружающей среды.

## 1.2 СОВЕТЫ ПО СНИЖЕНИЮ РАСХОДА ТОПЛИВА

Расход топлива во многом зависит от технического состояния автомобиля и Вашей манеры вождения. Не эксплуатируйте автомобиль с предельной нагрузкой – соблюдение этой рекомендации поможет Вам продлить срок службы автомобиля.

Ниже приведен ряд советов по снижению расхода топлива:

1. Поддерживайте правильное давление воздуха в шинах. Недостаточное давление воздуха приведет к ускоренному износу шин и повышенному расходу топлива (для получения дополнительной информации см. «Проверка давления воздуха в шинах»).
2. Не следует перегружать автомобиль. В результате этого увеличивается нагрузка на двигатель и возрастает расход топлива.
3. Избегайте длительного прогрева двигателя на холостом ходу. Движение автомобиля можно начинать, как только двигатель станет работать устойчиво. Зимой прогрев двигателя требует больше времени, чем в другое время года.
4. Разгоняйтесь плавно и медленно. Избегайте резкого трогания с места.
5. Избегайте длительной работы двигателя на холостом ходу. Если необходима стоянка с длительным ожиданием, следует заглушить двигатель и снова запустить его позже.
6. Избегайте движения накатом и высокой частоты вращения коленчатого вала двигателя. Выбирайте ступень в коробке передач в соответствии с дорожными условиями.
7. Избегайте частых ускорений и замедлений. Подобный режим движения приводит к повышенному расходу топлива.
8. Избегайте ненужных остановок и торможений. Старайтесь поддерживать постоянную скорость. Использование «зеленой волны» светофоров позволяет сократить или вовсе свести к нулю остановки перед светофорами. Поддержание правильной дистанции до впередиидущего транспортного средства

помогает исключить резкие торможения. Кроме того, при этом снижается износ тормозных колодок и механизмов.

9. По возможности избегайте дорог с интенсивным движением и заторов на дорогах.

10. Не держите долгое время ногу на педали сцепления или тормоза. Это приводит к преждевременному износу и перегреву узлов, а также к повышенному расходу топлива.

11. На скоростных дорогах поддерживайте надлежащую скорость движения. Чем выше скорость движения автомобиля, тем больше расход топлива. Снижение скорости движения автомобиля приводит к уменьшению расхода топлива.

12. Поддерживайте правильные углы установки передних колес. Избегайте ударов колес о бордюрный камень и снижайте скорость при движении по неровным дорогам. Неправильные углы установки передних колес не только приводят к ускоренному износу шин, но и увеличивают нагрузку на двигатель.

13. Избегайте погружения подвески автомобиля в грязь и т. д.

14. Поддерживайте автомобиль в исправном техническом состоянии. Загрязненный воздушный фильтр, неправильные зазоры в приводе клапанов, загрязненные свечи зажигания, загрязненное масло и консистентная смазка, неотрегулированные тормозные механизмы и т. д. приводят к ухудшению параметров работы двигателя и увеличению расхода топлива. Следует регулярно проводить техническое обслуживание для продления срока службы автомобиля и снижения эксплуатационных расходов. При эксплуатации автомобиля в тяжелых условиях техническое обслуживание нужно проводить чаще.

### **ВНИМАНИЕ!**

**Запрещается выключать двигатель при движении на спуске. При неработающем двигателе не будут работать усилитель рулевого управления и усилитель тормозной системы.**

## 1.3 ПОДГОТОВКА К НАЧАЛУ ДВИЖЕНИЯ

### 1.3.1 Проверка исправности автомобиля

Перед началом поездки рекомендуется проверить исправность автомобиля. Если Вы уделите несколько минут проверке автомобиля, это поможет обеспечить безопасность и удовольствие от вождения.

#### **ПРЕДУПРЕЖДЕНИЕ!**

**Если Вы проводите проверку в закрытом гараже, то следует обеспечить хорошую вентиляцию.**

### 1.3.2 Действия перед пуском двигателя

#### **Снаружи автомобиля**

1. Шины (включая шину запасного колеса). Проверьте давление воздуха в шинах с помощью манометра, а также убедитесь в отсутствии порезов, повреждений и чрезмерного износа.
2. Болты крепления колес. Убедитесь, что все болты крепления колес на месте и затянуты.
3. Утечки жидкостей. Поставив автомобиль на стоянку, через некоторое время проверьте, нет ли утечек бензина, масла, охлаждающей жидкости или других эксплуатационных жидкостей (капающая из системы кондиционирования вода не является признаком неисправности).
4. Приборы освещения и световой сигнализации. Убедитесь в том, что фары, стоп-сигналы, противотуманные фары и фонари, указатели поворота и другие приборы освещения и световой сигнализации исправны.
5. Решетки воздухозаборников. Удалите снег, листья и другие посторонние предметы с решеток воздухозаборников перед ветровым стеклом.

#### **Внутри автомобиля**

1. Инструмент. Убедитесь в наличии инструмента, в том числе домкрата, колесного ключа, а также запасного колеса.
2. Ремни безопасности. Убедитесь в том, что запорные скобы ремней надежно фиксируются замками. Убедитесь, что ленты ремней не изношены или не повреждены.
3. Приборы и органы управления. Особое внимание уделите исправности сигнализаторов и индикаторов, а также органов управления.
4. Тормозная система. Убедитесь, что педаль тормоза имеет нормальный ход.

#### **Моторный отсек и двигатель**

1. Запасные плавкие предохранители. Убедитесь в наличии запасных плавких предохранителей. У Вас должны иметься запасные плавкие предохранители всех номиналов по току, указанных на крышке блока предохранителей и реле.
2. Уровень охлаждающей жидкости. Убедитесь в том, что уровень охлаждающей жидкости соответствует норме (для получения дополнительной информации см. «Проверка уровня охлаждающей жидкости»).
3. Аккумуляторная батарея и провода. Проверьте затяжку клемм, убедитесь в отсутствии признаков коррозии на полюсных выводах аккумуляторной батареи и в отсутствии трещин на ее корпусе. Проверьте состояние проводов аккумуляторной батареи и их соединения.
4. Проводка. Убедитесь в отсутствии поврежденных, отсутствующих или оборванных проводов.
5. Топливные магистрали. Проверьте топливные магистрали на отсутствие утечек топлива и ослабленных соединений.

## Капот

Перед началом движения убедитесь, что капот полностью закрыт. В противном случае при движении автомобиля возникает опасность открывания капота. Он может закрыть водителю обзор в переднем направлении и стать причиной дорожно-транспортного происшествия.

### 1.3.3 После пуска двигателя

1. Система выпуска. Проверьте, не слышен ли шум утечки отработавших газов. Любые утечки устраняйте незамедлительно (для получения дополнительной информации см. «Отработавшие газы» в подразделе «1.3.6 Стоянка автомобиля на уклоне»).
2. Уровень моторного масла. Остановите автомобиль на горизонтальной площадке, заглушите двигатель и через 5 минут проверьте уровень моторного масла с помощью щупа (для получения дополнительной информации см. «Проверка уровня моторного масла»).

### 1.3.4 Во время движения

1. Контрольно-измерительные приборы. Убедитесь в исправности всех контрольно-измерительных приборов.
2. Тормозная система. В безопасном месте убедитесь, что автомобиль не уходит в сторону при торможении.
3. Другие неисправности. Проверьте, нет ли отсутствующих деталей и утечек эксплуатационных жидкостей. Прислушайтесь, нет ли необычных шумов.

### 1.3.5 Постановка автомобиля на стоянку

Соблюдение правильной процедуры постановки автомобиля на стоянку является важным условием безопасности его эксплуатации. Ставьте автомобиль на стоянку в местах с широ-

кой проезжей частью дороги и хорошей обзорностью, где он не будет мешать движению транспорта.

Ниже описан порядок постановки автомобиля на стоянку:

1. Выжмите педаль сцепления (автомобиль с механической коробкой передач) и педаль тормоза и держите их нажатыми до полной остановки автомобиля.
2. Убедитесь, что включился стояночный тормоз с электроприводом.
3. Автомобиль с автоматической коробкой передач: переведите селектор в положение **P** (стоянка). Автомобиль с механической коробкой передач: переведите селектор в положение **N** (нейтраль).
4. Выключатель пуска двигателя находится в положении **OFF**.

### **ВНИМАНИЕ!**

**Покидая автомобиль, убедитесь, что все замки заперты и ключ находится при Вас.**

### 1.3.6 Стоянка автомобиля на уклоне

При постановке автомобиля на стоянку на уклоне его главным образом удерживает на месте стояночный тормоз. Пренебрежение требованием включить стояночный тормоз или неисправность стояночного тормоза может привести к тому, что автомобиль неожиданно покатится под уклон и получит повреждения или нанесет кому-нибудь травму. При постановке автомобиля на стоянку на уклоне поверните руль вправо или влево, чтобы предотвратить неожиданное скатывание автомобиля под уклон.

### Стоянка на спуске при наличии бордюрного камня

При наличии на спуске бордюрного камня поверните рулевое колесо вправо, чтобы передняя сторона правого переднего колеса коснулась бордюра – это не даст автомобилю покатиться вперед. Затем включите стояночный тормоз.

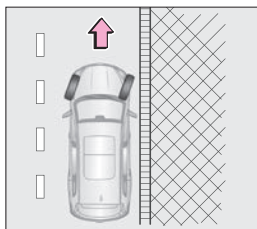

### Стоянка на подъеме при наличии бордюрного камня

При наличии на подъеме бордюрного камня поверните рулевое колесо влево, чтобы задняя сторона правого переднего колеса коснулась бордюра – это не даст автомобилю покатиться назад. Затем включите стояночный тормоз.

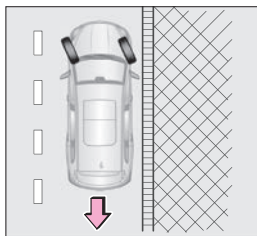

### Стоянка на подъеме или спуске (при отсутствии бордюрного камня)

При отсутствии бордюрного камня поверните рулевое колесо вправо на большой угол – это не даст автомобилю, покотившись вперед или назад, выехать на середину проезжей части. Затем включите стояночный тормоз.

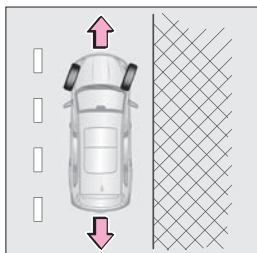

Повернув рулевое колесо в сторону обочины, включите стояночный тормоз.

### Перевозка пассажиров

Перед началом поездки убедитесь в том, что все пассажиры заняли свои места и надлежащим образом пристегнули ремни безопасности. Запрещается перевозка пассажиров на местах, не оборудованных сиденьями и ремнями безопасности, поскольку в случае дорожно-транспортного происшествия пассажиры могут получить тяжелые травмы.

### Запирание замков дверей

Если Вы оставляете автомобиль без присмотра, возьмите ключ с собой и запирайте все двери, даже если Вы оставляете автомобиль в гараже или у тротуара перед Вашим домом. Лучше парковать автомобиль в хорошо освещенных и просторных местах и не оставлять в нем ценных вещей.

### Отработавшие газы

Избегайте вдыхания отработавших газов. Они содержат оксид углерода (CO) – опасный бесцветный газ, не имеющий запаха. Он может привести к потере сознания и даже смерти. Убедитесь, что выпускная система не имеет утечек или ослабленных соединений.

Следует регулярно проверять выпускную систему. Если Вы заметили изменение звучания выпускной системы, немедленно проверьте ее.

Не допускайте работу двигателя в гараже или других закрытых помещениях, за исключением времени, необходимого для въезда или выезда автомобиля.

Отработавшие газы накапливаются и могут привести к серьезному отравлению.

Не находитеесь длительное время в автомобиле, стоящем с работающим двигателем. Если этого нельзя избежать, то автомобиль должен находиться на открытой площадке, а система вентиляции или кондиционирования должна подавать в салон наружный воздух.

При движении автомобиля дверь багажного отделения должна быть закрыта. При открытой или не полностью закрытой двери багажного отделения отработавшие газы будут попадать внутрь автомобиля.

Для обеспечения нормальной работы системы вентиляции автомобиля удаляйте с решеток воздухозаборников снег, листья и другие посторонние предметы.

Если отработавшие газы попали в салон автомобиля (и Вы чувствуете их запах), откройте окна для поступления свежего воздуха и незамедлительно определите и устраните причину случившегося.

### 1.3.7 Проверка выпускной системы

Проверка выпускной системы должна проводиться в следующих случаях.

1. Если Вы ощущаете запах отработавших газов.
2. Если Вы заметили изменение звучания выпускной системы.
3. Если выпускная система получила повреждения в дорожно-транспортном происшествии.
4. При установке автомобиля на подъемник для осмотра или ремонта.

## 1.4 МЕРЫ ПРЕДОСТОРОЖНОСТИ ПРИ ВОЖДЕНИИ В УСЛОВИЯХ БЕЗДОРОЖЬЯ

### Вождение в условиях бездорожья

Всегда соблюдайте следующие меры предосторожности для сведения к минимуму опасности получения тяжелых травм или повреждения автомобиля.

- Проявляйте осторожность при движении в условиях бездорожья. Не передвигайтесь в опасных местах.
- При движении в условиях бездорожья следите за тем, чтобы пальцы обеих рук, включая большие пальцы, обхватывали обод рулевого колеса с наружной стороны.
- Всегда проверяйте эффективность тормозной системы сразу же после движения по дороге, покрытой песком, грязью, водой или снегом.
- Водитель и все пассажиры должны быть пристегнуты ремнями безопасности независимо от того, где движется автомобиль.

### **ПРЕДУПРЕЖДЕНИЕ!**

**После движения по поверхности, покрытой высокой травой, грязью, щебнем, песком, преодоления брода и т. д. убедитесь, что на днище кузова и подвеске не осталось травы, веток кустарника, бумаги, тряпок, камней, песка и т. п. Удалите перечисленные выше предметы с днища кузова и подвески. Если этого не сделать, то может произойти поломка узлов автомобиля или его возгорание.**

**При движении по бездорожью или пересеченной местности запрещается поддерживать высокую скорость, совершать прыжки, резкие повороты, столкновения с препятствиями и т. д. Это может привести к потере управляемости или опрокидыванию, получению тяжелых травм или гибели.**

**Другим результатом такого вождения может стать дорогостоящий ремонт ходовой части автомобиля.**

## **1.5 МЕРЫ ПРЕДОСТОРОЖНОСТИ ПРИ ВОЖДЕНИИ В ДОЖДЬ**

### **1.5.1 Вождение по скользкой дороге**

Во время дождя нужно двигаться осторожно из-за ухудшения видимости, возможного запотевания стекол и скользкого дорожного покрытия.

Во время дождя следует отказаться от движения с высокой скоростью, поскольку между колесами и поверхностью дороги может образоваться слой воды. При этом автомобиль теряет управляемость и не сможет тормозить.

#### **ПРЕДУПРЕЖДЕНИЕ!**

**Резкое торможение, ускорение и маневрирование на скользкой дороге может привести к скольжению колес и потере контроля над автомобилем, что, в свою очередь, может стать причиной дорожно-транспортного происшествия.**

Резкое изменение частоты вращения коленчатого вала, например, торможение двигателем, может привести к заносу автомобиля и стать причиной дорожно-транспортного происшествия.

После проезда через лужу легко нажмите педаль тормоза и убедитесь в том, что тормозные механизмы функционируют должным образом. Мокрые тормозные колодки не обеспечивают нормального торможения. Если из-за мокрых тормозных колодок перестали работать должным образом тормозные механизмы колес по одному борту автомобиля, это ухудшит его управляемость и может привести к дорожно-транспортному происшествию.

### **1.5.2 Преодоление водных препятствий**

Автомобиль может получить серьезные повреждения, преодолевая водное препятствие, возникшее из-за сильного лив-

ня и т. п. Если преодоление водного препятствия неизбежно, проверьте его глубину и двигайтесь медленно и осторожно.

1. При движении через водное препятствие следите за тем, чтобы двигатель, рулевое управление и тормозная система работали нормально. Для плавного движения через водное препятствие следует включить пониженную передачу и не допускать резкого нажатия педали акселератора. В противном случае вода может попасть в двигатель.

2. Нажимая педаль акселератора, следите за тем, чтобы двигатель работал устойчиво и развивал достаточную мощность. При движении через водное препятствие запрещается останавливаться, переключать передачи и делать резкие повороты.

3. Если двигатель автомобиля заглох во время преодоления водного препятствия, не пытайтесь сразу же запустить его. В противном случае Вы можете повредить двигатель. Отбуксируйте автомобиль в безопасное место с низким уровнем воды и найдите причину остановки двигателя.

#### **ВНИМАНИЕ!**

**Запрещается преодолевать водное препятствие, если его глубина достигает обода колеса.**

При попадании воды во впускную систему двигателя или выпускную трубу может произойти серьезное повреждение двигателя.

Вода может вытеснить смазку из колесных подшипников, вызвать их коррозию и преждевременный износ.

Преодоление водного препятствия может привести к повреждению агрегатов трансмиссии. После преодоления водного препятствия всегда визуально проверяйте автомобиль на наличие утечки рабочих жидкостей (моторное масло, рабочая жидкость коробки передач и т. д.). Прекратите эксплуатацию автомобиля, если появились утечки



любых эксплуатационных жидкостей, поскольку это может привести к выходу агрегатов из строя.

При преодолении водного препятствия уменьшаются сила тяги и эффективность торможения. Увеличивается тормозной путь. Песок и грязь, которые скапливаются вокруг тормозных дисков, могут повлиять на эффективность торможения и привести к повреждению компонентов тормозной системы. Закончив преодоление водного препятствия, несколько раз легко нажмите педаль тормоза, чтобы просушить тормозные механизмы.

## 1.6 МЕРЫ ПРЕДОСТОРОЖНОСТИ ПРИ ВОЖДЕНИИ В ЗИМНИХ УСЛОВИЯХ

### 1.6.1 Советы по вождению в зимних условиях

- Охлаждающая жидкость. Убедитесь в том, что охлаждающая жидкость сохраняет свои свойства (способность не замерзать при отрицательных температурах).

Используйте только охлаждающую жидкость, рекомендованную компанией ООО «Автозавод Санкт-Петербург».

Более подробную информацию о выборе типа охлаждающей жидкости см. в разделе «Система охлаждения двигателя».

- Аккумуляторная батарея и провода. При низких температурах уровень заряда любой аккумуляторной батареи падает. Поэтому для запуска двигателя в зимних условиях аккумуляторная батарея должна иметь достаточный уровень заряда.

- Моторное масло. Зимой рекомендуется выбирать моторное масло в соответствии с местными температурными условиями. Чем ниже вязкость масла при низкой температуре, тем выше его текучесть при низкой температуре и тем более оно подходит для использования в условиях низких температур окружающей среды. Более подробную информацию о выборе типа масла см. в разделе «Технические характеристики».

- Замки дверей. Избегайте ситуаций, когда замерзают замки дверей. Для этого их следует обработать антиобледенительным средством или глицерином.

- Жидкость омывателя. Используйте незамерзающую жидкость для омывателя. Приобрести ее можно у дилера Xcite и в магазинах автозапчастей.

- Подкрылки. Старайтесь исключить скопление снега и льда под подкрылками. В противном случае затрудняется управление автомобилем. При движении в зимних условиях необходимо периодически останавливаться и проверять, не скопился ли снег и лед под подкрылками. Рекомендуется возить

с собой приспособления, которые могут понадобиться Вам в пути. К таким приспособлениям относятся цепи противоскольжения, скребок для очистки стекол, запас песка или соли, сигнальный проблесковый фонарь, лопата, пусковые провода и т. д.

### **ВНИМАНИЕ!**

**Запрещается использовать воду вместо охлаждающей жидкости.**

**Запрещается заливать в бачок омывателя охлаждающую жидкость для двигателя и другие неподходящие жидкости, поскольку они могут повредить лакокрасочное покрытие кузова.**

## **1.6.2 Вождение по обледеневшим и заснеженным дорогам**

Резкое ускорение на скользкой дороге, например, покрытой льдом или снегом, может привести к уходу задних колес вправо или влево. Поэтому в подобных условиях следует управлять автомобилем с осторожностью и двигаться с низкой скоростью.



Кроме того, возможно образование слоя воды в зоне контакта шины с дорогой, если автомобиль движется по мокрой или покрытой слякотью дороге. Это приводит к потере управляемости и ухудшению тормозных качеств. При трогании с места на обледенелых или заснеженных дорогах можно использовать 2-ю передачу (автомобиль с механической коробкой передач), чтобы уменьшить подводимый к колесам крутящий момент и избежать их пробуксовки. В таких условиях также рекомендуется включать систему ESP.

## **Эвакуация автомобиля, застрявшего в грязи, снегу или на льду**

Если ведущее колесо застряло в грязи, снегу или на льду, попробуйте освободить автомобиль «враскачку». Последовательно переведите селектор из положения переднего хода в положение заднего хода и обратно, после каждого изменения его положения слегка нажимая педаль акселератора. При этом селектор не должен длительное время находиться в положении переднего или заднего хода, поскольку это приведет к повышенному износу деталей коробки передач.

## 2. ПАНЕЛЬ ПРИБОРОВ

### 2.1 ПРИБОРНАЯ ПАНЕЛЬ (12,3-ДЮЙМОВАЯ)

#### 2.1.1 Обзор приборной панели



- 1 – Указатель уровня топлива.
- 2 – Спидометр.
- 3 – Световые сигнализаторы и индикаторы.
- 4 – Информационный дисплей.
- 5 – Тахометр.
- 6 – Указатель температуры охлаждающей жидкости двигателя.

#### 2.1.2 Спидометр

Цифровой спидометр отображает текущую скорость автомобиля (единица измерения: км/ч).



#### **ВНИМАНИЕ!**

На показания спидометра влияет размер шин автомобиля. Для обеспечения правильных показаний спидометра следует использовать шины рекомендуемого дилером XCITE размера. Для получения дополнительной информации о шинах см. раздел «Технические характеристики».

#### 2.1.3 Тахометр

Цифровой тахометр служит для отображения частоты вращения коленчатого вала двигателя (единица измерения: об/мин x 1000). После обкатки автомобиля разрешается ра-



бота двигателя с частотой вращения коленчатого вала 6000–8000 об/мин. Запрещается длительное время эксплуатировать автомобиль в данном диапазоне оборотов.

### ВНИМАНИЕ!

Во время обкатки автомобиля не допускайте работы двигателя с высокой частотой вращения коленчатого вала. Запрещается длительное время держать обороты двигателя в диапазоне от 6000 об/мин и выше, поскольку это может привести к повреждению двигателя.

#### 2.1.4 Указатель уровня топлива

Указатель уровня топлива показывает количество топлива, оставшегося в баке.

Емкость топливного бака: 51 л.

Если указатель уровня топлива находится в диапазоне «Е» или загорелся сигнализатор минимального уровня топлива, это указывает на недостаточный запас топлива в баке.

При первой же возможности заправьте автомобиль топливом. Для повышения точности показаний указателя уровня топлива остановите автомобиль на горизонтальной площадке и установите выключатель пуска двигателя в положение ON.



**Примечание.** При ускорении, резком торможении, прохождении крутых поворотов или движении автомобиля на уклоне показания указателя уровня могут быть неверными.

#### 2.1.5 Указатель температуры охлаждающей жидкости двигателя

Когда выключатель пуска двигателя находится в положении ON, указатель отображает текущую температуру охлаждающей жидкости двигателя.

- При нахождении указателя у метки «С» или вблизи от нее (непрогретый двигатель)

Если указатель находится у метки «С» или рядом с ней, это свидетельствует о низкой температуре охлаждающей жидкости. В этом температурном диапазоне двигатель не должен развивать высокую частоту вращения коленчатого вала и работать под большой нагрузкой.

После пуска двигателя указатель может некоторое время находиться в таком положении. Если указатель слишком долго находится в диапазоне низкой температуры охлаждающей жидкости, незамедлительно обратитесь к дилеру XCITE для проверки и ремонта автомобиля.

- При нахождении указателя у метки «Н» или рядом с ней (перегрев двигателя)

Если указатель находится у метки «Н» или загорелся сигнализатор высокой температуры охлаждающей жидкости двигателя, это указывает на перегрев двигателя. Остановите автомобиль в безопасном месте и установите выключатель пуска двигателя в положение **OFF** после нескольких минут работы двигателя на холостом ходу. Незамедлительно обратитесь к дилеру XCITE для проверки и ремонта автомобиля.

### **ПРЕДУПРЕЖДЕНИЕ!**

Запрещается открывать крышку расширительного бачка системы охлаждения, когда двигатель горячий. Проверку уровня охлаждающей жидкости выполняйте после того, как двигатель остынет. Запрещается эксплуатировать двигатель при низком уровне охлаждающей жидкости. В противном случае возможна серьезная поломка двигателя.

### **2.1.6 Режим прогрева двигателя**

После пуска двигателя на информационном дисплее отобразятся символы и текстовая информация. При низкой температуре охлаждающей жидкости также загорится синий индикатор низкой температуры охлаждающей жидкости. Это говорит о том, что идет прогрев двигателя. После повышения температуры охлаждающей жидкости на информационном дисплее отобразятся символы и текстовая информация, а синий индикатор выключится. Это говорит о том, что прогрев двигателя полностью завершен.



### **2.1.7 Информационный дисплей**



- 1 – Спидометр.
- 2 – Зона отображения данных.
- 3 – Строка навигационной системы.
- 4 – Часы.
- 5 – Тахометр.
- 6 – Одометр.
- 7 – Индикатор включенной передачи.
- 8 – Температура воздуха за бортом.

## Обычный режим дисплея

В обычном режиме на дисплее отображаются следующие экраны. Их можно перелистывать коротким нажатием кнопки ◀/▶ на рулевом колесе.

Экран информации о вождении автомобиля

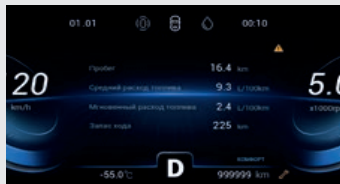

Отображается запас хода по топливу, средний расход топлива, мгновенный расход топлива, пробег за поездку и другая информация.

Экран информационно-развлекательной системы (в варианном исполнении)

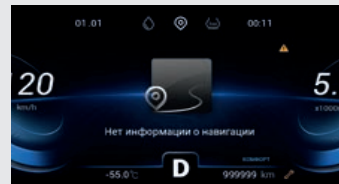

Отображается название улицы, расстояние до пункта назначения и символы ведения по маршруту.

Экран информационно-развлекательной системы (в варианном исполнении)



Отображается информация о работе системы помощи следованию по полосе, системы контроля «мертвых» зон и других систем.

Экран системы контроля давления воздуха в шинах



Отображается информация о давлении воздуха в шинах и их температуре. В обычном режиме дисплея данный экран позволяет отслеживать информацию, связанную с давлением воздуха в шинах, в режиме реального времени.

## Экран настройки

Экраны, которые отображаются на экране настройки, показаны ниже. В обычном режиме дисплея нажмите на нижнюю часть кнопки **OK**/коротко нажмите кнопку **OK** на рулевом колесе, чтобы вывести на дисплей экран настройки. Выберите меню настройки нажатием кнопки **◀/▶** на рулевом колесе. Для подтверждения изменений нажмите на нижнюю часть кнопки **OK**/коротко нажмите кнопку **OK** на рулевом колесе еще раз.

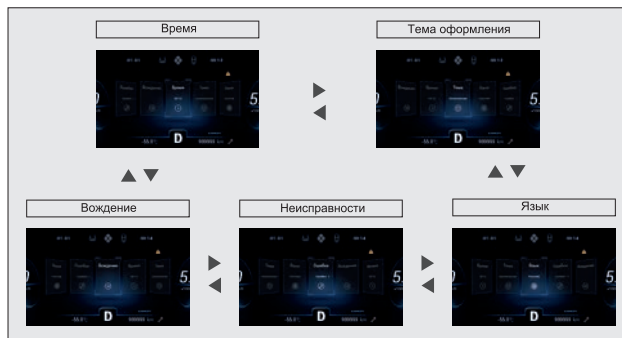

**Примечание.** Изображения экранов информации приведены в данном Руководстве исключительно в справочных целях. Это зависит от конкретного автомобиля.

### 2.1.8 Экран настройки

#### Установка времени

Установить время можно с помощью кнопок на рулевом колесе.

1. При выведенном на дисплей экране настройки нажмите кнопку **◀/▶** на рулевом колесе, чтобы переключиться

в режим установки времени. Нажмите на нижнюю часть кнопки/коротко нажмите кнопку **OK** на рулевом колесе, чтобы перейти на экран установки времени.

2. С помощью короткого нажатия кнопки **◀/▶** на рулевом колесе настройте дату и время. Коротко нажмите кнопку **OK** на рулевом колесе для сохранения изменений и выхода из режима настройки.



**Примечание.** Установить время также можно с помощью меню мультимедийной системы (для получения дополнительной информации см. «Мультимедийная система»).

#### Выбор языка

Выбрать язык можно с помощью кнопок на рулевом колесе.

1. При выведенном на дисплей экране настройки нажмите кнопку **◀/▶** на рулевом колесе, чтобы переключиться в режим установки языка оформления. Нажмите на нижнюю часть кнопки/коротко нажмите кнопку **OK** на рулевом колесе, чтобы перейти на экран выбора языка.



2. С помощью короткого нажатия кнопки ◀/▶ на рулевом колесе выберите Chinese (китайский) или English (английский). Коротко нажмите кнопку **OK** на рулевом колесе для сохранения изменений и возврата на экран настройки.

**Примечание.** Выбрать язык также можно с помощью меню мультимедийной системы (для получения дополнительной информации см. «Мультимедийная система»).

## Предупреждение о неисправности

Если система бортовой диагностики автомобиля обнаружила неисправность и ненадлежащую работу какой-либо системы, то после установки выключателя пуска двигателя в положение **ON** на информационный дисплей поочередно выводятся соответствующие предупреждения, например: «No fault currently» (- неисправности отсутствуют). Настроить функцию предупреждения о неисправности можно с помощью кнопок на рулевом колесе.

1. При выведенном на дисплей экране настройки нажмите кнопку ◀/▶ на рулевом колесе, чтобы переключиться в режим настройки предупреждения о неисправности. Нажмите на нижнюю часть кнопки/коротко нажмите кнопку **OK** на рулевом колесе для перехода на экран функции предупреждения о неисправности.

2. При наличии нескольких предупреждений о неисправности они выводятся в центральной части информационного дисплея. Чтобы прочитать предупреждение о неисправности, нажмите кнопку ◀/▶ на рулевом колесе. Коротко нажмите

кнопку **OK** на рулевом колесе для сохранения изменений и возврата на экран настройки.

## **ВНИМАНИЕ!**

**В случае появления предупреждения о неисправности проверьте состояние автомобиля на основании информации, содержащейся в предупреждении. Если Вы не можете устранить неисправность самостоятельно, заглушите двигатель и незамедлительно обратитесь к дилеру XСITE для проверки и ремонта автомобиля.**

## Информация о вождении автомобиля

Экран настройки информации о вождении автомобиля позволяет выполнить сброс таких параметров, как средний расход топлива, пробег до следующего технического обслуживания и пробег за поездку. Для получения дополнительной информации см. «Информация, отображаемая в зоне информационного дисплея» в этой главе.

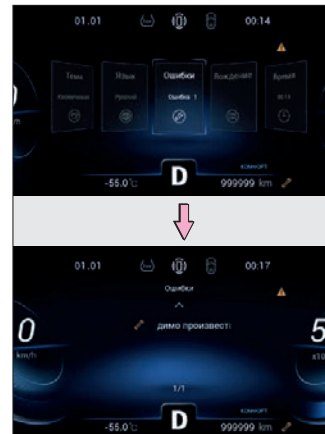

для проверки и ремонта автомобиля.



## • Информация, отображаемая в зоне информационного дисплея

В зоне информационного дисплея отображаются: одометр, часы, индикатор включенной передачи, режим автоматической коробки передач (автомобиль с автоматической коробкой передач), средний расход топлива, мгновенный расход топлива, запас хода по топливу, пробег за поездку, индикатор незакрытой двери, информация системы помощи при движении задним ходом, индикатор необходимости переключения на смежную повышенную или пониженную передачу, напоминание о необходимости технического обслуживания, индикация неисправности.

### Одометр

Отображает суммарный пробег автомобиля с начала его эксплуатации. Показания одометра могут быть в интервале от 0 до 999 999 км. При достижении 999 999 км показания одометра перестают изменяться.



### Величина пробега за поездку

Отображает пробег за поездку. После сброса данного показателя его можно использовать для определения пробега между двумя пунктами. Показания счетчика пробега за поездку могут быть в интервале от 0 до 9999,9 км. При достижении 9999,9 км показания сбрасываются и их расчет начинается снова.

Сбросить показания счетчика пробега за поездку можно с помощью кнопок на рулевом колесе, как описано ниже.

1. При выведенном на дисплей экране настройки нажмите кнопку ◀/▶ на рулевом колесе, чтобы переключиться в режим информации о вождении автомобиля. Нажмите на нижнюю часть кнопки/коротко нажмите кнопку **OK** на рулевом колесе для перехода на экран настройки информации о вождении автомобиля.

2. С помощью короткого нажатия кнопки ◀/▶ на рулевом колесе выберите экран счетчика пробега за поездку. Нажмите на нижнюю часть кнопки **OK** на рулевом колесе для перехода на экран счетчика пробега за поездку.

3. Для сброса нажмите на нижнюю часть кнопки **OK** на рулевом колесе.

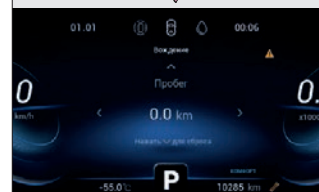
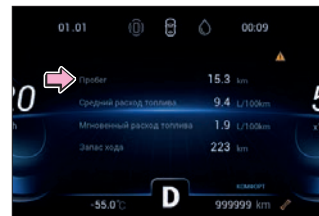

### Средний расход топлива

Отображается средний расход топлива. Расчет среднего расхода топлива ведется с последнего пуска двигателя. Непосредственно после пуска двигателя некоторое время отображается текущий расход топлива. Величина среднего расхода топлива обновляется приблизительно каждые 10 секунд.

**Примечание.** Средний расход топлива рассчитывается маршрутным компьютером и может использоваться только в качестве справочной величины.

Сбросить показания среднего расхода топлива можно с помощью кнопок на рулевом колесе, как описано ниже.

1. При выведенном на дисплей экране настройки нажмите кнопку ◀/▶ на рулевом колесе, чтобы переключиться в режим информации о вождении автомобиля. Нажмите на нижнюю часть кнопки/коротко нажмите кнопку **OK** на рулевом колесе для перехода на экран настройки информации о вождении автомобиля.

2. С помощью короткого нажатия кнопки ◀/▶ на рулевом колесе выберите экран среднего расхода топлива. Нажмите на нижнюю часть кнопки **OK** на рулевом колесе для перехода на экран среднего расхода топлива.

3. Для сброса нажмите на нижнюю часть кнопки **OK** на рулевом колесе.

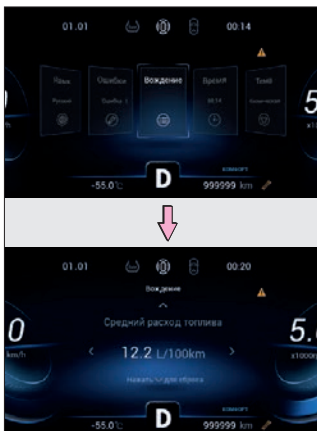

## Мгновенный расход топлива

Отображается мгновенный расход топлива. Непосредственно после пуска двигателя, а также при разгоне значение мгновенного расхода топлива становится очень большим. Это нормальное явление.

**Примечание.** Мгновенный расход топлива рассчитывается маршрутным компьютером и может использоваться только в качестве справочной величины.

## Запас хода по топливу

Отображается запас хода по топливу. Это максимальное расстояние (приблизительное), которое автомобиль может преодолеть на оставшемся в баке топливе. Если залить в бак небольшое количество топлива, то данные на дисплее могут не измениться.

**Примечание.** Запас хода по топливу рассчитывается маршрутным компьютером и может использоваться только в качестве справочной величины.

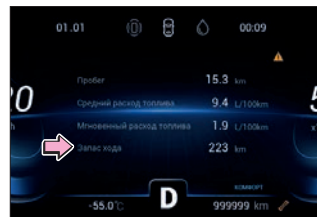

## Напоминание о необходимости технического обслуживания

Указывает водителю на то, что наступило время планового технического обслуживания автомобиля. На новом автомобиле данное напоминание не появляется до тех пор, пока не подойдет время первого технического обслуживания.



При наступлении времени первого технического обслуживания автомобиля на информационном дисплее появляется соответствующее напоминание.

После сброса напоминания отсчет пробега до следующего технического обслуживания начинает вестись заново в соответствии с запрограммированными интервалами. При наступлении времени очередного технического обслуживания автомобиля на информационном дисплее появляется соответствующее напоминание.

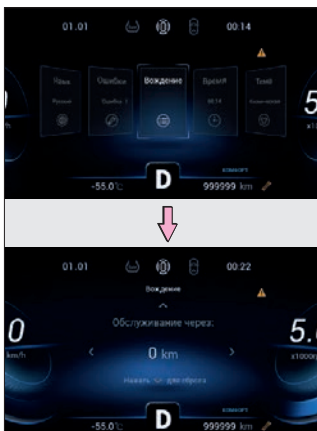

Сбросить напоминание о необходимости технического обслуживания можно с помощью кнопок на рулевом колесе.

1. При выведенном на дисплей экране настройки нажмите кнопку ◀/▶ на

рулевым колесе, чтобы переключиться в режим информации о вождении автомобиля. Нажмите на нижнюю часть кнопки/кнопки **OK** на рулевом колесе для перехода на экран настройки информации о вождении автомобиля. 2. С помощью короткого нажатия кнопки ◀/▶ на рулевом колесе выберите экран напоминания о необходимости технического обслуживания. Нажмите на нижнюю часть кнопки **OK** на рулевом колесе для перехода на экран напоминания о необходимости технического обслуживания. 3. Для сброса нажмите на нижнюю часть кнопки **OK** на рулевом колесе. Коротко нажмите кнопку **OK** на рулевом колесе для сохранения изменений и возврата на экран настройки.

**Примечание.** Сброс напоминания необходимо выполнять после проведения каждого технического обслуживания. При отключении аккумулятора информация о пробеге до следующего технического обслуживания не теряется.

## Предупреждение о превышении скорости движения (в варианном исполнении)

При достижении автомобилем заданной скорости движения на экране информации о вождении автомобиля загорается индикатор превышения скорости (120) с указанием ее величины, а также включается зуммер. Индикатор превышения скорости при этом становится красным. Индикатор превышения скорости движения погаснет только после того, как скорость движения автомобиля опустится ниже заданной на 5 км/ч. Если после этого скорость еще раз превысит заданную, звуковая сигнализация включится снова.



#### Примечания:

1. В некоторых ситуациях для подачи предупреждения водителю может также включиться зуммер головного устройства мультимедийной системы.
2. Предупреждение о превышении скорости не работает, если включена система распознавания знаков ограничения скорости.

Настроить ограничение скорости можно с помощью кнопок на рулевом колесе.

1. При выведенном на дисплей экране настройки нажмите кнопку ◀/▶ на рулевом колесе, чтобы переключиться в режим информации о вождении автомобиля. Нажмите на нижнюю часть кнопки/коротко нажмите кнопку **OK** на рулевом колесе для перехода на экран настройки информации о вождении автомобиля.

2. С помощью короткого нажатия кнопки ◀/▶ на рулевом колесе выберите экран предупреждения о превышении скорости. Нажмите на нижнюю часть кнопки **OK** на рулевом колесе для перехода на экран предупреждения о превышении скорости.

3. Коротко нажмите кнопку ◀/▶ на рулевом колесе, чтобы уменьшить или увеличить ограничение скорости на 5 км/ч от начальной величины. Коротко нажмите кнопку **OK** на рулевом колесе для сохранения изменений и выхода из режима настройки.

4. Нажмите на нижнюю часть кнопки **OK** на рулевом колесе для выключения предупреждения о превышении скорости.



После этого нажмите на верхнюю часть кнопки **OK** на рулевом колесе для включения предупреждения о превышении скорости и задания скорости, при которой будет подаваться предупреждение.

#### Примечания:

1. Ограничение скорости последовательно изменяется с шагом 5 км/ч.
2. Ограничение скорости можно задать в диапазоне от 30 км/ч до 130 км/ч.

#### Нерегулируемое предупреждение о превышении скорости (в варианном исполнении)

При достижении автомобилем скорости 120 км/ч на дисплее приборной панели появляется предупреждение о превышении скорости и включается звуковая сигнализация. Предупреждение о превышении скорости и звуковая сигнализация выключатся только после того, как скорость автомобиля опустится ниже 115 км/ч.

Если после этого скорость опять превысит 120 км/ч, предупреждение будет подано снова.

#### Индикатор усталости водителя

Когда длительность поездки превысит заданную величину, на информационном дисплее появится сообщение «Driving time exceeds X, take a rest» (Длительность поездки превысила X. Пожалуйста, отдохните). Одновременно на 1 секунду включится звуковая сигнализация и загорится индикатор усталости водителя 🍷, предлагая водителю отдохнуть.

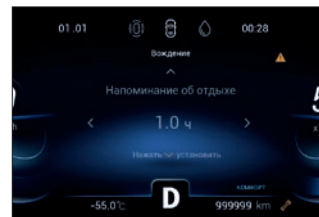

**Примечание.** В некоторых ситуациях для подачи предупреждения водителю может также включиться зуммер головного устройства мультимедийной системы.

Настроить индикатор усталости водителя можно с помощью кнопок на рулевом колесе.

1. При выведенном на дисплей экране настройки нажмите кнопку ◀/▶ на рулевом колесе, чтобы переключиться в режим информации о вождении автомобиля. Нажмите на нижнюю часть кнопки/коротко нажмите кнопку **OK** на рулевом колесе для перехода на экран настройки информации о вождении автомобиля.

2. С помощью короткого нажатия кнопки ◀/▶ на рулевом колесе выберите экран индикатора усталости водителя. Нажмите на нижнюю часть кнопки **OK** на рулевом колесе для перехода на экран индикатора усталости водителя.

3. Коротко нажмите кнопку ◀/▶ на рулевом колесе, чтобы уменьшить или увеличить время включения индикатора усталости водителя на 0,5 ч от заданной величины. Коротко нажмите кнопку **OK** на рулевом колесе для сохранения изменений и выхода с экрана настройки.

4. Нажмите на нижнюю часть кнопки **OK** на рулевом колесе для выключения индикатора усталости водителя. После этого нажмите на верхнюю часть кнопки **OK** на рулевом колесе

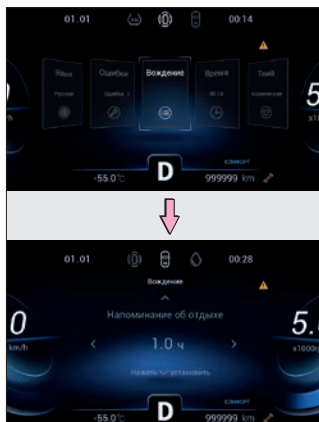

для включения индикатора усталости водителя и задания времени включения этого индикатора.

**Примечание.** Индикатор усталости водителя можно запрограммировать в интервале от 1 до 4 ч или выключить.

## Система динамической стабилизации (ESP)

Систему ESP можно включить или выключить с помощью кнопок на рулевом колесе.

1. При выведенном на дисплей экране настройки нажмите кнопку ◀/▶ на рулевом колесе, чтобы переключиться в режим информации о вождении автомобиля. Нажмите на нижнюю часть кнопки/коротко нажмите кнопку **OK** на рулевом колесе для перехода на экран настройки информации о вождении автомобиля.

2. С помощью короткого нажатия кнопки ◀/▶ на рулевом колесе выберите экран системы ESP. Нажмите на нижнюю часть кнопки **OK** на рулевом колесе для перехода на экран системы ESP.

3. С помощью короткого нажатия кнопки ◀/▶ на рулевом колесе включите (**ON**) или выключите (**OFF**) систему ESP. Коротко нажмите кнопку **OK** на рулевом колесе для сохранения изменений и возврата на экран настройки.



**Примечание.** Для получения дополнительной информации о системе ESP см. «Система динамической стабилизации (ESP)».

## Напоминание о необходимости переключения передачи (режим ручного переключения)

Напоминает водителю о необходимости переключить передачу. Он представляет собой стрелку рядом с индикатором текущей передачи и появляется, если электронный блок управления считает необходимым выполнить переключение.

▲: требуется переключение на смежную повышенную передачу.

▼: требуется переключение на смежную пониженную передачу.

**Примечание.** Напоминание о необходимости переключения передачи носит исключительно справочный характер. Решение о переключении передачи водитель должен принимать сам на основании фактических дорожных условий.

## Индикатор включенной передачи

В режиме ручного переключения передач индикатор включенной передачи показывает, какая передача включена в данный момент времени.



## Индикатор незакрытой двери

Показывает, что какая-то из дверей не закрыта. Если какая-то из дверей не закрыта, то при скорости движения автомобиля ниже 3 км/ч индикатор соответствующей двери горит, но зуммер не включается.

Если же скорость движения автомобиля превысит 3 км/ч, индикатор соответствующей двери начнет мигать и включится зуммер головного устройства мультимедийной системы, предупреждая водителя о необходимости закрыть дверь.

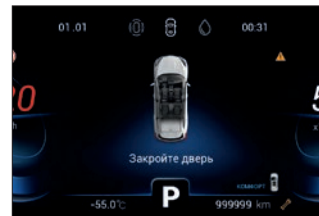

## ПРЕДУПРЕЖДЕНИЕ!

**Запрещается движение автомобиля с любой открытой или не полностью закрытой дверью во избежание получения пассажирами тяжелых травм или их гибели из-за выпадения из автомобиля при внезапном открывании двери.**

## Данные системы помощи при движении задним ходом

Экран системы помощи при движении задним ходом выводится на информационный дисплей после пуска двигателя и перевода рычага селектора в положение **R** (задний ход) (для получения дополнительной информации см. раздел «Система сигнализации при парковке»).



## 2.2 ИНДИКАТОРЫ И СИГНАЛИЗАТОРЫ

После установки выключателя запуска двигателя в положение **ON** некоторые сигнализаторы кратковременно загораются для проверки их исправности и затем гаснут. Если после запуска двигателя какой-либо сигнализатор, за исключением сигнализатора минимального уровня топлива, продолжает гореть или мигать, то незамедлительно обратитесь к дилеру XCITE.

Индикаторы предупреждают о включении тех или иных систем или функций автомобиля.

Сигнализаторы предупреждают о неисправности тех или иных систем или функций автомобиля и о ситуациях, требующих внимания водителя. При этом сигнализатор может гореть постоянно или мигать.

Таблица



Пиктограмма	Наименование	Описание
	Индикатор габаритных огней	Загорается при включении габаритных огней
	Индикаторы указателей поворота	При включении левых или правых указателей поворота мигает соответствующий индикатор. При работе аварийной световой сигнализации мигают одновременно оба индикатора
	Индикатор ближнего света фар	Загорается при включении ближнего света фар
	Индикатор дальнего света фар	Загорается при включении дальнего света фар или при сигнализации дальним светом фар

Продолжение таблицы

Пиктограмма	Наименование	Описание
	Индикатор передних противотуманных фар	Загорается при включении передних противотуманных фар
	Индикатор задних противотуманных фар	Загорается при включении задних противотуманных фар
	Сигнализатор непристегнутого ремня безопасности водителя/переднего пассажира	При выключателе запуска двигателя, находящемся в положении <b>ON</b> , предупреждает, что ремень безопасности водителя/переднего пассажира не пристегнут или пристегнут не до щелчка. Если пассажир на переднем сиденье не пристегнул ремень безопасности или пристегнул не до щелчка, то при скорости >25 км/ч сигнализатор начнет мигать и синхронно с ним включится зуммер, предупреждая о необходимости пристегнуть ремень безопасности (для получения дополнительной информации см. «Ремни безопасности»)
	Сигнализатор непристегнутого заднего ремня безопасности <b>(в вариантном исполнении)</b>	После установки выключателя запуска двигателя в положение <b>ON</b> загорается красным светом, предупреждая о необходимости пристегнуть задний(ие) ремень(ни) безопасности. Когда все задние ремни безопасности пристегнуты, сигнализатор изменит цвет на зеленый (для получения дополнительной информации см. «Ремни безопасности»)



Продолжение таблицы





Пиктограмма	Наименование	Описание
	Сигнализатор неисправности тормозной системы	Предупреждает о низком уровне тормозной жидкости или о неисправности тормозной системы. Незамедлительно обратитесь к дилеру XCITE
	Сигнализатор неисправности стояночного тормоза с электроприводом	Предупреждает о неисправности стояночного тормоза с электроприводом. При первой же возможности обратитесь к дилеру XCITE
	Индикатор стояночного тормоза с электроприводом	Указывает на то, что включен стояночный тормоз с электроприводом. Мигание этого индикатора во время работы стояночного тормоза с электроприводом неисправностью не является. Мигание в любой другой ситуации является неисправностью. При первой же возможности обратитесь к дилеру XCITE
	Индикатор системы автоматического удержания автомобиля	Указывает на то, что включена система автоматического удержания автомобиля. Для получения дополнительной информации см. «Тормозная система»
	Сигнализатор неисправности антиблокировочной тормозной системы (ABS)	Предупреждает о неисправности антиблокировочной тормозной системы (ABS). При первой же возможности обратитесь к дилеру XCITE

Продолжение таблицы

Пиктограмма	Наименование	Описание
	Сигнализатор неисправности антиблокировочной тормозной системы (ABS)	Если сигнализатор загорелся, то Вы можете пользоваться тормозной системой, но ABS работать не будет. Двигайтесь осторожно с невысокой скоростью. При первой же возможности обратитесь к дилеру XCITE
	Индикатор системы управляемого спуска (HDC)	Указывает на то, что работает система управляемого спуска
	Сигнализатор неисправности системы управляемого спуска (HDC)	Предупреждает о неисправности системы управляемого спуска (HDC). При первой же возможности обратитесь к дилеру XCITE для проверки и ремонта автомобиля
	Сигнализатор системы динамической стабилизации (ESP)	Мигание указывает, что система ESP включена. Постоянное горение указывает на неисправность. Вы можете продолжать движение, но система ESP работать не будет. При первой же возможности обратитесь к дилеру XCITE
	Индикатор ESP OFF	При выключении системы ESP загорается индикатор <b>ESP OFF</b> , предупреждая о том, что система динамической стабилизации выключена
	Сигнализатор минимального уровня топлива	Предупреждает о том, что топливо скоро закончится. При первой же возможности заправьте автомобиль



Продолжение таблицы

Пиктограмма	Наименование	Описание
	Сигнализатор неисправности системы зарядки АКБ	Служит для контроля работы системы зарядки аккумуляторной батареи. Если сигнализатор не загорается после установки кнопки запуска двигателя в положение <b>ON</b> или загорается после запуска двигателя, то при первой же возможности обратитесь к дилеру XCITE
	Сигнализатор перегрева охлаждающей жидкости двигателя	Предупреждает о перегреве охлаждающей жидкости двигателя. Остановите автомобиль в безопасном месте и после нескольких минут работы двигателя на холостом ходу установите кнопку запуска двигателя в положение <b>OFF</b> . Незамедлительно обратитесь к дилеру XCITE
	Сигнализатор неисправности системы подушек безопасности	Предупреждает о неисправности системы подушек безопасности. Незамедлительно обратитесь к дилеру XCITE
	Сигнализатор неисправности системы контроля давления воздуха в шинах (TPMS)	Предупреждает о недопустимом давлении воздуха в шинах. Проверьте, не является ли давление воздуха в шинах слишком высоким или низким и не является ли температура слишком высокой или низкой. Если давление воздуха в шинах соответствует норме, при первой же возможности обратитесь к дилеру XCITE

Окончание таблицы

Пиктограмма	Наименование	Описание
	Сигнализатор неисправности электрического усилителя рулевого управления (ESP)	Предупреждает о неисправности электрического усилителя рулевого управления. Если сигнализатор загорелся, Вы можете продолжать движение, но усилитель рулевого управления работать не будет. Двигайтесь осторожно с невысокой скоростью. При первой же возможности обратитесь к дилеру XCITE
	Сигнализатор низкого давления моторного масла	Предупреждает о низком давлении моторного масла. Остановите автомобиль в безопасном месте. Незамедлительно обратитесь к дилеру XCITE
	Сигнализатор неисправности системы управления двигателем (EPC)	Предупреждает о неисправности системы управления двигателем. Незамедлительно обратитесь к дилеру XCITE
	Сигнализатор неисправности двигателя	Предупреждает о неисправности двигателя. Незамедлительно обратитесь к дилеру XCITE
	Сигнализатор неисправности коробки передач	Предупреждает о неисправности коробки передач. Незамедлительно обратитесь к дилеру XCITE

## 3. БЕЗОПАСНОСТЬ И ПОДГОТОВКА К НАЧАЛУ ДВИЖЕНИЯ

### 3.1. ПУЛЬТ ДИСТАНЦИОННОГО УПРАВЛЕНИЯ

#### 3.1.1 Пульт дистанционного управления

Пульт дистанционного управления (далее ПДУ) позволяет дистанционно отпирать и запереть двери автомобиля, а также открывать дверь багажного отделения. Механический ключ, встроенный в ПДУ, предназначен для отпирания и запираания дверей в экстренной ситуации.

**1** – Кнопка отпирания дверей.

**2** – Кнопка открывания двери багажного отделения.

**3** – Кнопка запираания дверей.

**4** – Кнопка дистанционного пуска двигателя.

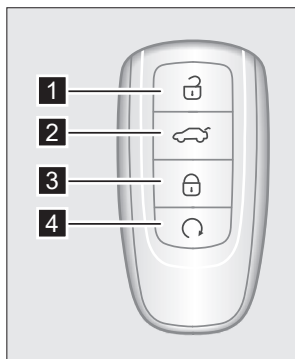

ПДУ позволяет дистанционно отпирать и запереть двери автомобиля, а также открывать дверь багажного отделения, находясь от него на расстоянии до 20 метров, если между ПДУ и автомобилем отсутствуют препятствия. В перечисленных ниже случаях ПДУ может работать некорректно:

- В непосредственной близости от автомобиля используется другой ПДУ.
- ПДУ удален от автомобиля на расстояние, превышающее 20 метров.
- Металлический предмет экранирует (находится между автомобилем и ПДУ) или контактирует с ним.
- ПДУ находится в непосредственной близости от другого электронного устройства (например, мобильного телефона или компьютера).
- ПДУ находится в непосредственной близости от портативной радиостанции или другого беспроводного устройства связи, работающего на той же частоте.
- Автомобиль находится вблизи телевизионного передатчика, радиостанции, электростанции, аэропорта, железнодорожной станции либо другого объекта, создающего сильное радиоизлучение или электрические помехи.

#### **ВНИМАНИЕ!**

**Данное устройство является радиотехническим устройством малой мощности, работе которого могут мешать помехи, создаваемые промышленным, научным и медицинским оборудованием.**

**Запрещается самовольно вносить изменения в передаваемую полосу частот, увеличивать мощность передачи (включая установку усилителя высокочастотной мощности) или устанавливать внешние или другие передающие антенны.**

При пользовании данным устройством запрещается нарушать работу легально действующих беспроводных сетей. В случае возникновения помех немедленно прекратите пользоваться данным устройством до принятия Вами мер по их устранению.

### 3.1.2 Механический ключ

При разряде элемента питания ПДУ или при его неисправности используйте механический ключ для отпирания и запираания дверей.

Чтобы воспользоваться механическим ключом, нажмите на кнопку фиксатора на обратной стороне ПДУ. Закончив пользоваться механическим ключом, вставьте его обратно в корпус ПДУ для удобства пользования им и во избежание его утери (для получения дополнительной информации см. «Механический замок двери»).

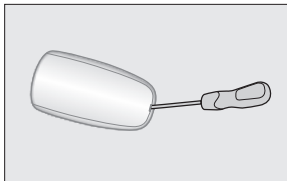

### 3.1.3 Замена элемента питания ПДУ

Перечисленные ниже признаки могут свидетельствовать о разряде элемента питания ПДУ:

- Радиус действия функции дистанционного управления со временем уменьшается.
- На приборной панели появилось предупреждение: «Smart key battery power is low» (Разряд элемента питания ПДУ).
- Функция дистанционного управления не работает даже при отсутствии помех.
- При нажатии любой кнопки на ПДУ индикатор горит тускло или не загорается вовсе.

**Примечание.** Элемент питания ПДУ: литиевая батарея CR2032 напряжением 3В.

### **ВНИМАНИЕ!**

Используйте только элемент питания, рекомендованный компанией ООО «Автозавод Санкт-Петербург».

Будьте особенно осторожны, чтобы не допустить проглатывание детьми использованного элемента питания или какого-либо другого компонента пульта.

Замена элемента питания связана с определенными сложностями, поэтому при его самостоятельной замене существует вероятность повреждения ПДУ. Вот почему для замены элемента питания рекомендуется обратиться к дилеру ХСІТЕ .

Выполните замену элемента питания ПДУ, как описано ниже.

1. Нажмите кнопку фиксатора и извлеките механический ключ.

2. С помощью плоской отвертки, обернутой изоляционной лентой, снимите сначала крышку пульта, а затем – печатную плату.

3. Снимите держатель элемента питания с печатной платы.

4. Извлеките разряженный элемент питания из держателя и установите новый элемент питания так, чтобы сторона со знаком (+) была направлена вверх.

5. Соберите ПДУ в последовательности, обратной его разборке.

6. Нажмите любую кнопку на ПДУ и убедитесь, что индикатор загорается.

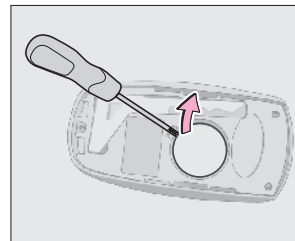
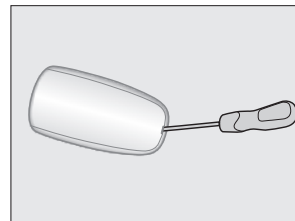

После замены элемента питания проверьте работоспособность ПДУ.

**Примечания:**

1. Использованный литиевый элемент питания нельзя утилизировать как обычный бытовой мусор. Пожалуйста, утилизируйте использованный элемент питания в соответствии с местными правилами и требованиями по защите окружающей среды.

2. Если ПДУ не работает надлежащим образом, при первой же возможности обратитесь к дилеру ХСІТЕ.

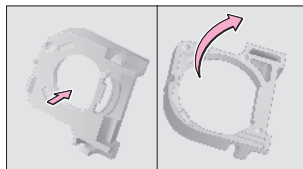
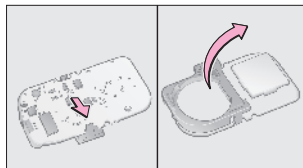

**ВНИМАНИЕ!**

Убедитесь в том, что при установке элемента питания была соблюдена полярность.

При установке элемента питания не отгибайте и не подгибайте контакты.

Перед заменой элемента питания убедитесь, что у Вас сухие руки и что поблизости нет воды.

Не прикасайтесь к элементу питания, если у Вас на руках есть следы масла. Несоблюдение этого требования может вызвать коррозию элемента питания.

Не трогайте и не перемещайте никакие компоненты внутри ПДУ. В противном случае его работоспособность может быть нарушена.

### 3.1.4 Система доступа в автомобиль без ключа

Перечисленные ниже действия можно выполнять, просто имея при себе ПДУ (без необходимости доставать его).

#### Запирание и отпирание дверей

Подойдя к автомобилю, Вы можете, имея при себе ПДУ, нажать кнопку на ручке двери, и система дистанционного управления замками автоматически определит, зарегистрирован ли в ней этот пульт. Если пульт зарегистрирован, Вы сможете запереть или отпереть двери.

**ВНИМАНИЕ!**

Когда ПДУ находится в автомобиле, кнопка на ручке двери не действует.

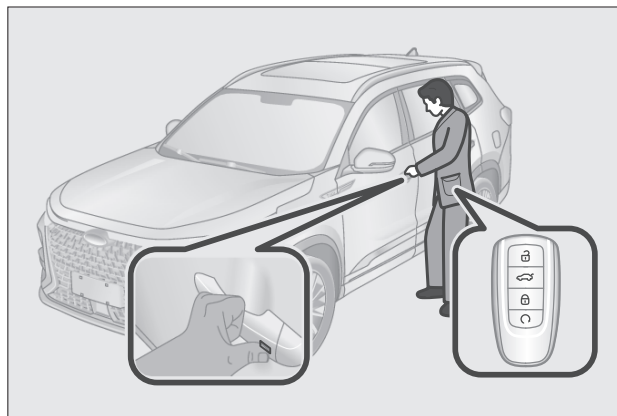

## Зона открывания двери багажного отделения

### • Если все двери не заперты

Просто нажмите кнопку электропривода двери багажного отделения.

### • Если все двери заперты

Если кнопка электропривода двери багажного отделения отключена, подойдите к задней части автомобиля, имея при себе ПДУ, и нажмите кнопку электропривода двери багажного отделения.

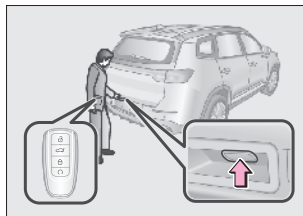

**Примечание.** Для получения дополнительной информации об открывании и закрывании двери багажного отделения на автомобиле, оснащённом электроприводом двери багажного отделения, см. «Дверь багажного отделения».

## Расположение антенн

**1** – Внешняя низкочастотная антенна в багажном отделении.

**2** – Внутренняя низкочастотная антенна в задней части салона.

**3** – Низкочастотные антенны в ручках передних дверей.

**4** – Внутренняя низкочастотная антенна в передней части автомобиля.

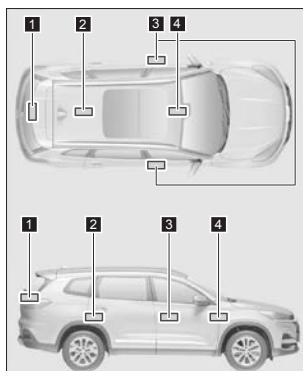

## Эффективный радиус действия (зоны, в которых система способна обнаружить ПДУ)

**■** Зона пуска двигателя и переключения положений выключателя пуска двигателя.

Система работает, если ПДУ находится внутри автомобиля.

**■** Зона запирания и отпирания дверей.

Система работает, если ПДУ находится в зоне действия низкочастотной антенны в ручке передней двери.

**■** Зона открывания двери багажного отделения.

Система работает, если ПДУ находится в зоне действия внешней низкочастотной антенны в багажном отделении.

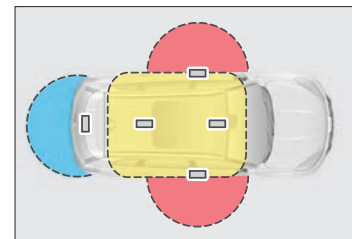

## **ВНИМАНИЕ!**

Низкочастотная антенна в ручке передней двери имеет радиус действия 1,2 м. Поэтому при пользовании кнопкой на ручке двери, включая дверь багажного отделения, следите за тем, чтобы ПДУ оставался в зоне действия системы.

## **Примечания о пользовании системой доступа в автомобиль без ключа**

В перечисленных ниже случаях система может не работать надлежащим образом, даже если ПДУ находится в зоне ее действия.

- При запирании дверей ПДУ находится слишком близко к окну или крыше.
- ПДУ находится в багажном отделении.

- На приборной панели появилось сообщение «ATTENTION SMART KEY IN VEHICLE» (Внимание! ПДУ остался в автомобиле).
- ПДУ находится в непосредственной близости от источника сильных электромагнитных помех.

Пока ПДУ находится в зоне действия системы, отпереть или запереть автомобиль может кто угодно.

**Примечание.** Для получения дополнительной информации см. «Режим охраны» в этой главе.

### Выключатель пуска двигателя

Если ПДУ находится в автомобиле и соблюдены условия для пуска двигателя (индикатор выключателя пуска двигателя горит зеленым светом), Вы можете запустить двигатель. Для получения дополнительной информации см. «Выключатель пуска двигателя».

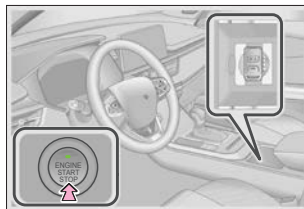

### 3.1.5 Система доступа в автомобиль без ключа

Перечисленные ниже действия можно выполнять, просто имея при себе ПДУ (без необходимости доставать его).

#### Отпирание дверей

Имея при себе ПДУ, прикоснитесь четырьмя пальцами к зоне отпирания на контактном датчике в наружной ручке двери. Система дистанционного управления замками проверит, зарегистрирован ли в ней этот пульт, и автоматически отперет двери.

Когда Вы приближаетесь к автомобилю, имея при себе ПДУ, система дистанционного управления замками проверит, зарегистрирован ли в ней этот пульт, и автоматически отперет двери.

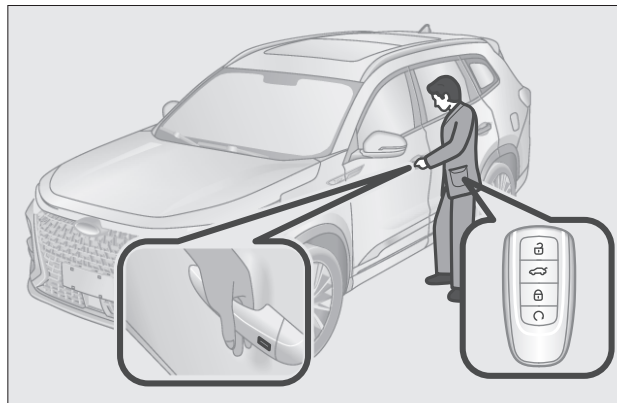

## Запирание дверей

Имея при себе ПДУ, коснитесь пальцами к зоне запирания на контактном датчике в наружной ручке двери. Система дистанционного управления замками проверит, зарегистрирован ли в ней этот пульт, и автоматически запрет двери.

Когда Вы удаляетесь от автомобиля, имея при себе ПДУ, система дистанционного управления замками проверит, зарегистрирован ли в ней этот пульт, и автоматически запрет двери.

### Примечания:

1. Настройка автоматического отпирания и запирания дверей с помощью ПДУ осуществляется на экране мультимедийной системы (для получения дополнительной информации см. «Мультимедийная система»).

2. Функция автоматического отпирания и запирания дверей отключается, если автомобиль стоял запертым более 3 дней. Работа данной функции возобновится после пуска двигателя.

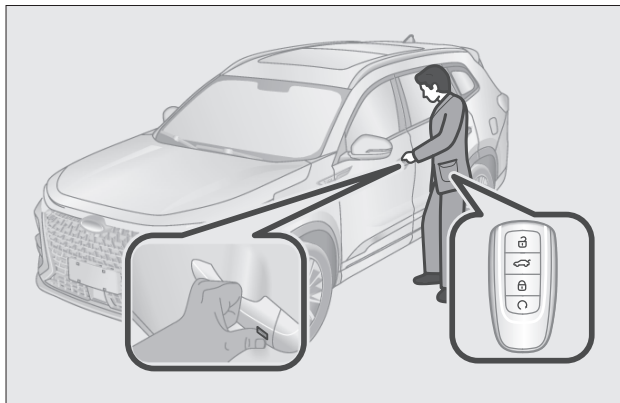

## **ВНИМАНИЕ!**

Не кладите ПДУ рядом с такими электронными устройствами, как компьютер, беспроводная мышь или мобильный телефон, поскольку в таком случае функция автоматического отпирания и запирания дверей может не работать.

Воспользоваться функцией автоматического отпирания и запирания дверей можно, если выключатель пуска двигателя находится в положении OFF, закрыты все двери, включая дверь багажного отделения, и ПДУ не находится в автомобиле.

Если после закрывания всех дверей, включая дверь багажного отделения, ПДУ остался в автомобиле или был удален от автомобиля на расстояние более 2,5 м, то функция автоматического отпирания и запирания дверей включена не будет.

Если после удаления ПДУ от автомобиля на расстояние более 2,5 м не мигнули фонари аварийной световой сигнализации и не раздался звуковой сигнал (подтверждая успешное включение режима охраны противоугонной системы), проверьте, заперлись ли двери автомобиля. В противном случае автомобиль может остаться незапертым.

Если после включения функции автоматического запирания дверей ПДУ остается в непосредственной близости от автомобиля, то двери будут снова открыты через 15 минут. Еще через 15 минут, если ПДУ по-прежнему остается рядом с автомобилем, функция автоматического отпирания и запирания дверей будет временно отключена для экономии заряда аккумуляторной батареи. Данная функция включится снова, если открыть любую дверь, включая дверь багажного отделения, а потом закрыть ее.

## Зона открывания двери багажного отделения

Нажмите и держите кнопку открывания двери багажного отделения на ПДУ.

Мигнут фонари аварийной световой сигнализации, и дверь багажного отделения с электроприводом откроется.

При дверях, открытых с помощью центрального замка, нажмите кнопку электропривода двери багажного отделения. Мигнут фонари аварийной световой сигнализации, и дверь багажного отделения с электроприводом откроется.

Для выполнения данной операции двери должны быть закрыты с помощью центрального замка. Подойдите к задней части автомобиля с ПДУ и нажмите кнопку электропривода двери багажного отделения.

Мигнут фонари аварийной световой сигнализации, и дверь багажного отделения с электроприводом откроется.

**Примечание.** Для получения дополнительной информации об открывании двери багажного отделения см. «Дверь багажного отделения».

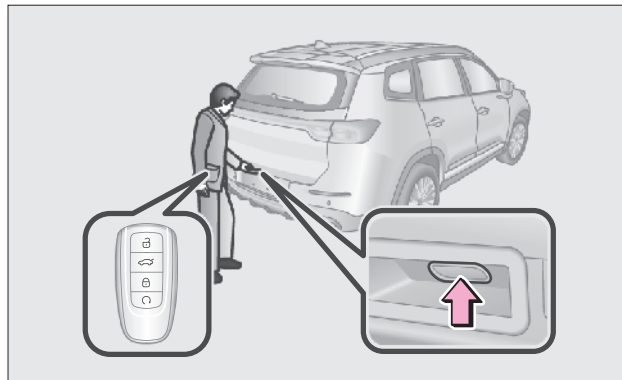

## Расположение антенн

1 – Внутренняя низкочастотная антенна в передней части автомобиля.

2 – Низкочастотная антенна в задней правой двери.

3 – Низкочастотная антенна в задней левой двери.

4 – Внешняя низкочастотная антенна в багажном отделении.

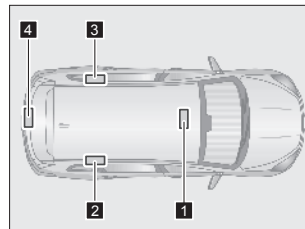

## Зона действия ПДУ

 зона – Вы можете осуществлять пуск двигателя и переключение положений выключателя пуска двигателя, когда ПДУ находится в зоне действия внутренней низкочастотной антенны в передней части автомобиля.

 зона – Вы можете осуществлять отпирание и запираение дверей, когда ПДУ находится в зоне действия низкочастотной антенны в задней двери.

 зона – Вы можете осуществлять открывание двери багажного отделения, когда ПДУ находится в зоне действия внешней низкочастотной антенны в багажном отделении.

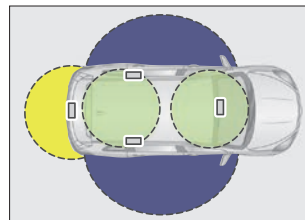

**Примечание.** Низкочастотная антенна имеет радиус действия 1,5 м. Поэтому при пользовании системой доступа в автомобиль без ключа или выключателем пуска двигателя следите за тем, чтобы ПДУ оставался в зоне действия низкочастотной антенны.





В перечисленных ниже случаях система может не работать надлежащим образом, даже если ПДУ находится в зоне ее действия.

- ПДУ находится в багажном отделении.
- При запираии дверей ПДУ находится слишком близко к окну или крыше.
- ПДУ находится в непосредственной близости от источника сильных электромагнитных помех.

### Зона автоматического обнаружения ПДУ

 Зона автоматического запирания дверей при удалении водителя от автомобиля. Когда водитель удаляется от автомобиля, имея при себе ПДУ, двери автоматически запираются.

 Зона автоматического отпирания дверей при приближении водителя к автомобилю. Когда водитель приближается к автомобилю, имея при себе ПДУ, двери автоматически отпираются.

 Зона автоматического отпирания двери багажного отделения. Когда водитель приближается к автомобилю, имея при себе ПДУ, двери автоматически не отпираются/запираются.

**Примечание.** Для получения дополнительной информации см. «Режим охраны противоугонной системы» в этой главе.

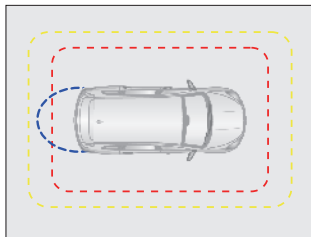

## 3.2 ПРОТИВОУГОННАЯ СИСТЕМА

### 3.2.1 Противоугонная система

Данный автомобиль оборудован иммобилизатором и противоугонной системой.

#### Иммобилизатор

ПДУ имеет встроенный чип транспондера. Если ПДУ не зарегистрирован в блоке управления противоугонной системой, встроенный чип не даст запустить двигатель.

Перечисленные ниже условия могут вызвать сбои в работе системы:

- Металлический предмет экранирует ПДУ или контактирует с ним.
- ПДУ находится рядом или контактирует с ПДУ (имеющим встроенный чип транспондера) от другого автомобиля.

#### **ВНИМАНИЕ!**

**Не пытайтесь самостоятельно зарегистрировать ПДУ в блоке управления противоугонной системой. Это может привести к нарушению работоспособности иммобилизатора.**

**Не пытайтесь вносить изменения в конструкцию иммобилизатора или демонтировать его. Это может нарушить работоспособность иммобилизатора.**

**Если стартер включается, но двигатель не запускается, причиной могут быть помехи, мешающие нормальной работе противоугонной системы (для получения дополнительной информации см. «Если двигатель не запускается»).**

#### Противоугонная система

Если при противоугонной системе, находящейся в режиме охраны, будет предпринята попытка несанкционированного

проникновения в автомобиль, система предупредит об этом владельца включением звуковой и световой сигнализации (для получения дополнительной информации см. «Режим охраны» в этой главе).

### **ВНИМАНИЕ!**

**Во избежание неожиданного срабатывания противоугонной системы и для защиты автомобиля от угона перед выходом из автомобиля убедитесь, что в нем никого не осталось, все окна полностью закрыты, а двери закрыты и заперты.**

## **3.2.2 Режим охраны**

### **Постановка противоугонной системы в режим охраны**

#### **• Режим охраны**

Для выполнения данной операции выключатель пуска двигателя должен находиться в положении **OFF** и все двери, включая дверь багажного отделения, должны быть закрыты.

Нажмите кнопку запираения на ПДУ или кнопку на ручке двери, чтобы перевернуть двери.

При этом противоугонная система активируется и перейдет в режим охраны.

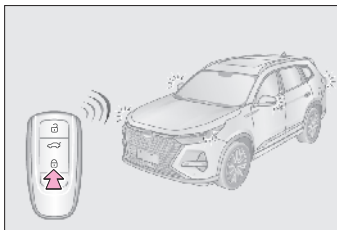

#### **• Уведомление об успешной постановке противоугонной системы в режим охраны**

Фонари аварийной световой сигнализации мигнут один раз и единожды прозвучит звуковой сигнал.

#### **• Возможные причины неудавшейся постановки противоугонной системы в режим охраны**

Если выключатель пуска двигателя не находится в положении **OFF** или не закрыта какая-либо дверь, включая дверь багажного отделения, противоугонная система не сможет перейти в режим охраны.

#### **• Предупреждение о неудавшейся постановке противоугонной системы в режим охраны**

Двукратный световой сигнал указателей поворота. Звуковой сигнал при этом не звучит.

**Примечание.** Предупреждение о постановке противоугонной системы в режим охраны отображается на экране мультимедийной системы (для получения дополнительной информации см. «Мультимедийная система»).

### **ВНИМАНИЕ!**

**Если выключатель пуска двигателя не находится в положении OFF, Вы не сможете перевести противоугонную систему в режим охраны.**

**Если не закрыта какая-либо дверь, включая дверь багажного отделения, центральный замок запрет двери, но противоугонная система не сможет успешно перейти в режим охраны.**

**Если не закрыта какая-либо дверь, но дверь багажного отделения закрыта, центральный замок запрет и сразу же отопит двери, и противоугонная система не сможет успешно перейти в режим охраны.**

## Автоматическая повторная постановка противоугонной системы в режим охраны

Если после выключения режима охраны в течение 30 секунд не будет открыта ни одна дверь, включая дверь багажного отделения, произойдет автоматическая повторная постановка противоугонной системы в режим охраны, и двери будут снова заперты.

## Выключение режима охраны противоугонной системы

### • Выключение режима охраны противоугонной системы

Нажмите кнопку отпирания на ПДУ или подойдите к автомобилю, имея ПДУ при себе (доставать его при этом необязательно), и нажмите кнопку на ручке двери.

Система проверит ПДУ и, если он зарегистрирован, отперет автомобиль.

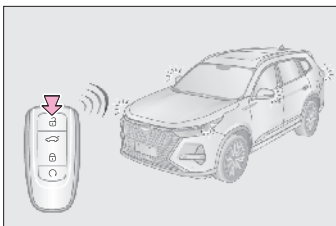

### • Подтверждение успешного выключения режима охраны

Фонари аварийной световой сигнализации мигнут два раза.

#### Примечания:

1. Когда противоугонная система автомобиля находится в режиме охраны, его можно выключить нажатием кнопки отпирания на ПДУ или успешным пуском двигателя.
2. Если после выключения режима охраны открыта любая из дверей, включая дверь багажного отделения, режим автоматической повторной постановки противоугонной системы в режим охраны выключится.

## Режим включения охранной сигнализации

Если при включенном режиме охраны система обнаружит попытку несанкционированного проникновения в автомобиль (например, злоумышленник откроет любую из дверей, включая дверь багажного отделения), включится охранная сигнализация.

### • Включение охранной сигнализации

При обнаружении попытки несанкционированного проникновения в автомобиль охранная сигнализация включается в циклическом режиме. При этом включается тревожная звуковая сигнализация и мигают фонари аварийной световой сигнализации.

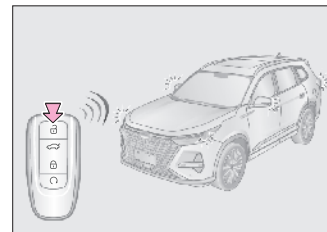

### • Выключение охранной сигнализации

При включенном режиме охраны противоугонной системы автомобиля нажмите кнопку отпирания на ПДУ или установите выключатель пуска двигателя в положение **ON**, чтобы выключить охранную сигнализацию.

#### Примечания:

1. В случае срабатывания только по одному условию охранная сигнализация выполняет 3 рабочих цикла.
2. В случае срабатывания более чем по одному условию охранная сигнализация выполняет до 8 рабочих циклов. После этого сирена и фонари аварийной световой сигнализации выключаются.

### 3.3 ДИСТАНЦИОННОЕ УПРАВЛЕНИЕ ДВИГАТЕЛЕМ

#### Дистанционный запуск/остановка двигателя

Дистанционный запуск двигателя с помощью ПДУ. При выключателе запуска двигателя, находящемся в положении **OFF**, запертых дверей и ПДУ, не находящемся в автомобиле, нажмите кнопку записания на ПДУ и удерживайте ее нажатой несколько секунд для дистанционного запуска двигателя и автоматического включения кондиционера.

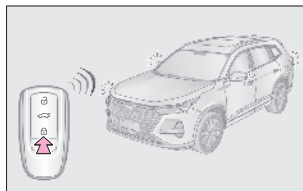

Дистанционная остановка двигателя с помощью ПДУ. Двигатель выключится автоматически через 10 минут после дистанционного запуска.

#### Примечания:

1. Во время дистанционного запуска двигателя в автомобиле никто не должен находиться.
2. После дистанционного запуска двигателя некоторые органы управления и системы не работают, например: переключатель света фар, переключатель очистителей и омывателей стекол, мультимедийная система. Для выхода из режима дистанционного запуска двигателя и восстановления работоспособности указанных органов управления и систем нажмите педаль тормоза, имея при себе ПДУ.
3. После дистанционного запуска двигателя Вы можете только отпереть двери, но не запереть их.
4. Расстояние, с которого осуществляется дистанционный запуск двигателя, не должно превышать радиус действия ПДУ.
5. Когда после дистанционного запуска двигатель проработает 10 минут и остановится, Вы можете выполнить еще 2 дистанционных запуска двигателя. После этого запуск двигателя будет возможен только после установки выключателя запуска двигателя в положение **ON**.

### 3.4 ВЫКЛЮЧАТЕЛЬ БЛОКИРОВКИ ДВЕРЕЙ

#### • Блокировка и разблокировка дверей

- 1 – Выключатель разблокировки.
- 2 – Выключатель блокировки.

Чтобы разблокировать двери из салона автомобиля, нажмите выключатель **1**. Чтобы заблокировать двери из салона автомобиля, нажмите выключатель **2**.

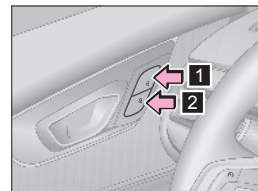

#### • Открывание дверей с помощью внутренних ручек

Если дверь не заперта, чтобы открыть ее, достаточно потянуть за внутреннюю ручку.

Если дверь заперта, чтобы открыть ее, потяните за внутреннюю ручку два раза – первый раз, чтобы отпереть дверь, а второй – чтобы открыть ее.

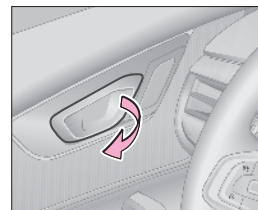

#### Примечания:

1. Если двери заперты механическим ключом, Вы не сможете включить противоугонную систему. Вот почему рекомендуется запирайте двери с помощью ПДУ.
2. Если после запираения двери с помощью ПДУ отпереть дверь водителем механическим ключом и открыть ее, включится охранная сигнализация.

#### • Блокировка замков задних дверей от отпирания изнутри

Рычажок блокировки замка задней двери от отпирания изнутри находится на торце двери.

Переместите рычажок блокировки вверх или вниз, чтобы, соответственно, включить или выключить блокировку замка задней двери от отпирания изнутри, как показано на рисунке.

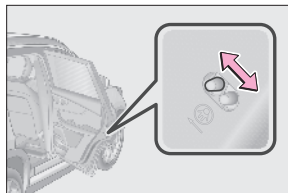

Включение блокировки – переместите рычажок в направлении, указанном стрелкой. Выключение блокировки – переместите рычажок в направлении, противоположном указанному стрелкой.

**Примечание.** При включении блокировки задние двери можно открыть только с помощью наружных ручек. Поэтому пользоваться блокировкой рекомендуется лишь в том случае, если в салоне находится ребенок.

### **ПРЕДУПРЕЖДЕНИЕ!**

**Перед началом движения убедитесь, что все двери закрыты.**

**Если Вы перевозите ребенка на заднем сиденье автомобиля, воспользуйтесь блокировкой замков задних дверей от отпирания изнутри. В противном случае ребенок может открыть заднюю дверь во время движения автомобиля.**

**В случае аварии учитывайте, что при включенной блокировке замков задних дверей от отпирания изнутри задние пассажиры не смогут самостоятельно открыть задние двери. Сделать это можно только снаружи.**

**Не оставляйте пассажиров и животных в салоне автомобиля в жаркую погоду при заглушенном двигателе и закрытых окнах. Температура в салоне автомобиля может быстро подняться и стать причиной тяжелой травмы или даже гибели находящихся в салоне.**

## **3.5 РУЛЕВОЕ КОЛЕСО**

### **3.5.1 Звуковой сигнал**

Для того чтобы включить звуковой сигнал, нажмите на крышку рулевого колеса в зоне, выделенной цветом.

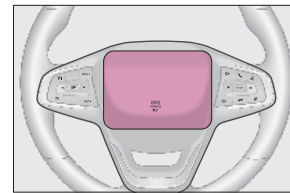

#### **Примечания:**

1. Не пользуйтесь звуковым сигналом в непосредственной близости от школ, больниц или жилых зданий.
2. Звуковой сигнал должен использоваться в соответствии с местными законами и правилами дорожного движения.

### **3.5.2 Обогрев рулевого колеса (в варианном исполнении)**

Для включения обогрева рулевого колеса нажмите выключатель обогрева рулевого колеса. При этом загорится соответствующий индикатор. Для выключения обогрева рулевого колеса нажмите выключатель еще раз. Индикатор погаснет.

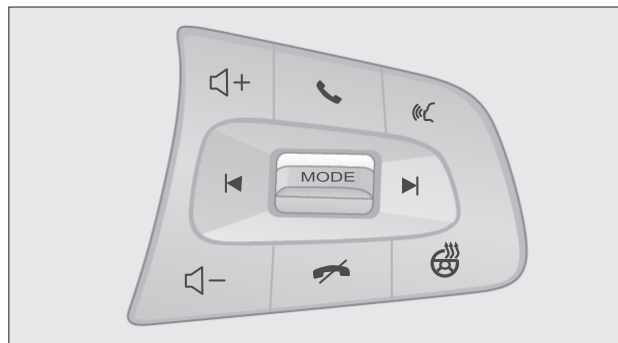

### **ВНИМАНИЕ!**

- **Обогрев рулевого колеса работает только при соблюдении всех нижеперечисленных условий:**
  - Работает двигатель.
  - Напряжение в бортовой сети соответствует норме.
  - Нажат выключатель обогрева рулевого колеса.
- **При наступлении любого из перечисленных условий обогрев рулевого колеса выключается:**
  - Выключение двигателя.
  - Работа обогрева рулевого колеса в течение 25 минут.
  - Повторное нажатие выключателя обогрева рулевого колеса.
  - Когда температура рулевого колеса достигнет 52 °С, обогрев рулевого колеса выключится и затем включится снова, когда температура рулевого колеса опустится ниже 50 °С.

### **3.5.3 Регулировка положения рулевого колеса**

Для обеспечения удобного управления автомобилем Вы можете отрегулировать угол наклона рулевого колеса. Остановите автомобиль в безопасном месте и установите выключатель пуска двигателя в положение **OFF**.

1. Переместите рычаг **1** вниз и разблокируйте положение рулевой колонки.

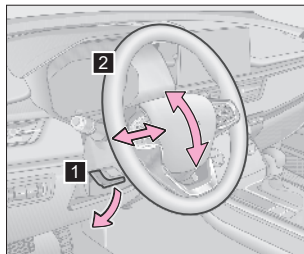

2. Взявшись за рулевое колесо **2** двумя руками и перемещая рулевую колонку вверх/вниз и вперед/назад, установите рулевое колесо в удобное для Вас положение.

3. Удерживая правой рукой рулевое колесо неподвижно, левой рукой поверните рычаг регулировки положения до упора вверх.

4. Убедитесь, что рулевое колесо надежно зафиксировано. Если этого не произошло, повторите шаг 3.

### **ПРЕДУПРЕЖДЕНИЕ!**

Запрещается регулировать положение рулевого колеса при движении автомобиля. В противном случае Вы можете не справиться с управлением и попасть в аварию, результатом чего может стать тяжелая травма или гибель людей.

Из соображений безопасности после регулировки положения рулевого колеса убедитесь, что рычаг регулировки был возвращен в исходное положение. Попробуйте переместить рулевое колесо вверх-вниз и вперед-назад, чтобы убедиться, что оно надежно зафиксировано. В противном случае рулевое колесо может внезапно изменить положение на ходу автомобиля, что может привести к дорожно-транспортному происшествию и получению травм.

## 3.6 СИДЕНЬЯ

### 3.6.1 Передние сиденья

#### Правильное положение на сиденье

Сиденья наряду с ремнями безопасности и подушками безопасности обеспечивают защиту водителя и пассажиров.

Сев на сиденье, водитель должен находиться на расстоянии от панели приборов так, чтобы при управлении автомобилем руки водителя, лежащие на рулевом колесе, были немного согнуты в локтях. Ноги должны быть немного согнуты в коленях, чтобы было удобно управлять педалями. Отрегулируйте высоту подголовника так, чтобы его верхний край находился примерно на уровне верхней части головы.

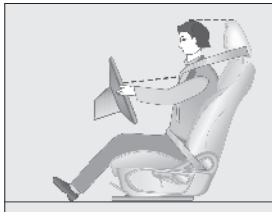

#### **ВНИМАНИЕ!**

**Чтобы не снижать эффективность ремней безопасности, рекомендуется не наклонять спинки сидений слишком сильно назад.**

#### Сиденье водителя с электроприводом регулировки (в варианном исполнении)

**1** – Регулировка продольного положения сиденья. Переместите регулятор продольного положения вперед или назад, чтобы изменить положение сиденья в горизонтальной плоскости.

**2** – Регулировка сиденья по высоте (в варианном исполнении). Переместите переднюю сторону регулятора продольного положения вверх или вниз, чтобы отрегулировать сиденье по высоте.

**3** – Регулировка угла наклона спинки сиденья. Переместите верхнюю сторону регулятора угла наклона спинки сиденья вперед или назад, чтобы отрегулировать угол наклона спинки сиденья.

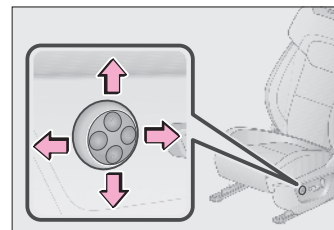
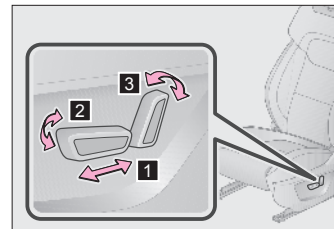

Регулировка поясничной опоры (в варианном исполнении). Регулятор поясничной опоры сиденья водителя позволяет отрегулировать сиденье таким образом, чтобы добиться максимального комфорта в области поясницы и обеспечить правильный изгиб позвоночника.

Нажмите и держите кнопку , чтобы усилить поддержку верхней и одновременно ослабить поддержку нижней части поясницы.

Нажмите и держите кнопку , чтобы ослабить поддержку нижней и одновременно усилить поддержку верхней части поясницы.

Нажмите и держите кнопку , чтобы увеличить профиль валика поясничной опоры.

Нажмите и держите кнопку , чтобы уменьшить профиль валика поясничной опоры.

**Примечание.** Регулировка поясничной опоры в каждом направлении имеет свои пределы. Если в ходе регулировки Вы заметили, что предельное положение достигнуто, отпустите регулятор поясничной опоры.

### **ПРЕДУПРЕЖДЕНИЕ!**

**Запрещается регулировать положение сиденья во время движения автомобиля.**

После регулировки угла наклона спинки сиденья полностью обопритесь на нее, чтобы убедиться в надежности ее фиксации.

При регулировке положения сиденья под ним не должно быть никаких предметов, которые могут помешать его перемещению.

Избегайте слишком большого угла наклона спинки сиденья, поскольку ремни безопасности обеспечивают максимальную защиту при столкновении, если водитель и пассажир сидят прямо и полностью опираются на спинку сиденья.

### **Функция сохранения в памяти положения сидений (в варианном исполнении)**

Выключатель функции сохранения в памяти положения сиденья:

- 1 – Выключатель настройки.
- 2 – Выключатель памяти 1.
- 3 – Выключатель памяти 2.

Нажмите выключатель настройки, а затем сразу после предупреждающего сигнала приборной панели нажмите выключатель памяти 1 или 2. Текущее положение сиденья

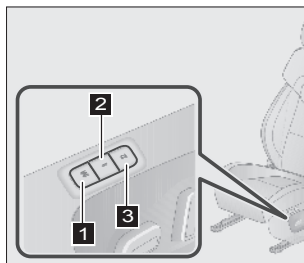

будет присвоено, соответственно, одному из этих выключателей, сообщение о чем появится на приборной панели.

Длительное (вплоть до начала перемещения сиденья) нажатие выключателя памяти 1 или 2 вызывает из памяти соответствующие настройки, в результате чего сиденье автоматически перемещается в нужное положение.

### **Управление функцией с помощью дисплея**

После регулировки положения сиденья на дисплее головного устройства мультимедийной системы появится диалоговое окно с предложением сохранить это положение сиденья в качестве обычного положения, положения для отдыха или комфортного положения.

При необходимости вызова из памяти данного положения сиденья (синхронизированного с используемым Вами ПДУ) просто выберите на дисплее головного устройства мультимедийной системы обычное положение, положение для отдыха или комфортное положение. При этом наружные зеркала заднего вида будут установлены в соответствующее положение.

### **Примечания:**

1. В комплекте с автомобилем идут два ПДУ, каждый из которых можно синхронизировать с определенным положением сиденья водителя.
2. Если синхронизация положения сиденья водителя с ПДУ выключена, то после регулировки положения сиденья диалоговое окно на дисплее головного устройства мультимедийной системы не появится.

### **Функция облегчения посадки в автомобиль и высадки из него (в варианном исполнении)**

При переводе выключателя запуска двигателя из положения **ON** в положение **OFF** и открывании двери водителя сиденье водителя автоматически перемещается назад для упрощения высадки из автомобиля.



При переводе выключателя пуска двигателя из положения **OFF** в положение **ACC** сиденье водителя автоматически перемещается вперед, в положение, сохраненное в памяти (для текущего ПДУ).

Имея при себе ПДУ, откройте дверь водителя. При этом сиденье водителя автоматически переместится назад. Сядьте на сиденье и нажмите педаль тормоза. Сиденье автоматически переместится вперед, в сохраненное в памяти положение (для текущего ПДУ).

#### Примечания:

1. В комплекте с автомобилем идут два ПДУ, каждый из которых можно синхронизировать с определенным положением сиденья водителя.
2. Если функция сохранения в памяти положения сиденья не задана ни для одной из кнопок памяти (для текущего ПДУ), то перед выходом водителя из автомобиля сиденье перемещаться назад не будет.

#### **ПРЕДУПРЕЖДЕНИЕ!**

Следите за тем, чтобы при перемещении сиденья, вызванного данной функцией, оно никого не защемило. Если такое произошло, остановите сиденье нажатием регулятора.

Не оставляйте детей одних в автомобиле. В противном случае функция облегчения посадки в автомобиль и высадки из него может нанести им травму.

#### **Обогрев сидений**

Выключатель обогрева сиденья водителя/сиденья переднего пассажира. При первом нажатии на выключатель включается вторая ступень нагрева (загораются оба индикатора). При втором нажатии на выключатель включается первая ступень нагрева (загорается один индикатор). При третьем нажатии на выключатель обогрева выключается.



#### **ВНИМАНИЕ!**

Чтобы не повредить нагревательные элементы в сиденьях, не следует стоять на них на коленях или создавать иную локальную нагрузку.

Не проводите влажную чистку сидений.

Не рекомендуется включать обогрев сиденья, если:

- сиденье не занято;
- на сиденье находятся посторонние предметы (например, детское сиденье, сумка, меховая накидка);
- человек, сидящий на сиденье, одет в теплую длинную одежду, не проводящую тепло. Может возникнуть неисправность нагревательного элемента.

### 3.6.2 Сиденье второго ряда (7-местный автомобиль)

#### Система доступа посадки пассажиров на 3-й ряд

Посадка предусмотрена только с правой стороны автомобиля.

1. Потяните за ручку, расположенную в верхней части правой спинки сиденья 2-го ряда.

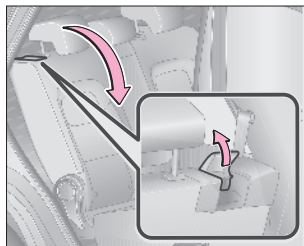

2. Наклоните спинку с одновременным перемещением всего правого сиденья в крайнее переднее положение, освободив достаточное пространство для прохода.

3. После посадки или высадки с 3-го ряда верните правое сиденье 2-го ряда в его исходное положение до характерного щелчка, убедившись в надежной фиксации.

#### **ВНИМАНИЕ!**

**Запрещается пользоваться системой облегчения посадки и высадки пассажиров во время движения автомобиля.**

**После того как Вы воспользовались системой облегчения посадки и высадки пассажиров, обязательно убедитесь, что сиденье надежно зафиксировано.**

#### Регулировка сиденья

Регулировка продольного положения сиденья. Для регулировки продольного положения сиденья служит ручка, расположенная спереди под подушкой. Потяните ручку вверх и отрегулируйте продольное положение сиденья. Установив сиденье в требуемое положение, отпустите ручку. Затем покачайте сиденье вперед-назад, чтобы убедиться в надежности его фиксации.

Регулировка угла наклона спинки сиденья. Полностью обопритесь на спинку сиденья и потяните рычаг регулировки угла наклона спинки сиденья вверх. Усиливая или ослабляя давление на спинку сиденья, отрегулируйте угол ее наклона. Затем покачайте спинку сиденья вперед-назад, чтобы убедиться в надежности ее фиксации.

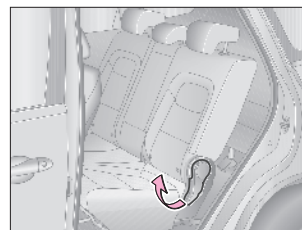
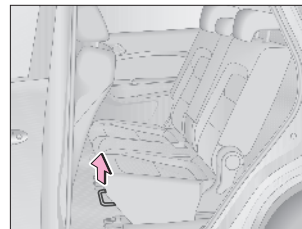

## Складывание спинки сиденья

Складывание левой (большой) и правой (маленькой) частей спинки сиденья проводится раздельно и одинаковым образом.

Центральный подлокотник на левой спинке должен быть сложен, подголовники опущены в нижнее положение или извлечены при необходимости.

Потяните вверх рычаг регулировки наклона соответствующей спинки и, наклоняя вперёд, опустите её на подушку. Это позволит увеличить полезный объем багажного отделения. Для возврата сиденья в положение для перевозки пассажиров верните спинку в исходное положение до характерного щелчка, убедившись в надежной фиксации.

**Примечание.** Складывание спинки сиденья второго ряда позволяет увеличить полезный объем багажного отделения (для получения дополнительной информации см. раздел «Размещение мелких предметов и багажа»).

### **ПРЕДУПРЕЖДЕНИЕ!**

**Запрещается регулировать положение сиденья во время движения автомобиля.**

После регулировки угла наклона спинки сиденья полностью обоперитесь на нее, чтобы убедиться в надежности ее фиксации.

Во избежание повреждения ремня безопасности при складывании спинки заднего сиденья убедитесь, что плечевая лямка ремня пропущена сверху спинки.

При регулировке положения сиденья под ним не должно быть никаких предметов, которые могут помешать его перемещению.

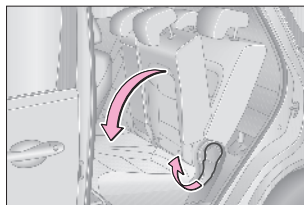

Не наклоняйте спинку сиденья больше, чем это необходимо. Ремни безопасности обеспечивают максимальную защиту при фронтальном столкновении или при столкновении с наездом сзади, если водитель и пассажир сидят прямо и полностью опираются на спинку сиденья.

## 3.6.3 Сиденье третьего ряда (7-местный автомобиль со складывающимся сиденьем)

### Складывание спинки 3-го ряда

Складывание левой и правой частей спинки сиденья проводится раздельно и одинаковым образом.

Подголовники должны быть опущены в нижнее положение или извлечены при необходимости.

Потяните за рукоятку, расположенную в верхней части соответствующей спинки, и, наклоняя вперёд, опустите её на подушку.

Это позволит увеличить полезный объем багажного отделения, сложив сиденья в уровень пола багажного отделения.

Для возврата сиденья в положение для перевозки пассажиров верните спинку в исходное положение до характерного щелчка, убедившись в надежной фиксации.

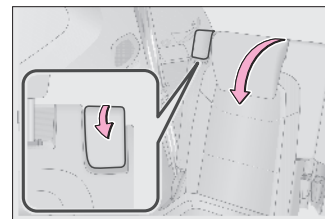

### **ВНИМАНИЕ!**

Во избежание повреждения ремня безопасности при складывании спинки сиденья убедитесь, что плечевая лямка ремня пропущена сверху спинки.

В багажном отделении предусмотрен специальный карман для ремней безопасности. При складывании боко-

вых секций и центральной секции спинки сиденья туда можно уложить соответствующие ремни безопасности.

### 3.6.4 Подголовники

#### Регулировка подголовников

**1** – Чтобы поднять подголовник, потяните его вверх до нужного фиксированного положения.

**2** – Чтобы опустить подголовник, нажмите на 2 кнопки фиксатора.

**3** – Чтобы снять подголовник, поднимите его на максимальную высоту, затем нажмите на обе кнопки фиксаторов и вытягивайте подголовник, пока полностью не извлечете подголовник из спинки сиденья.

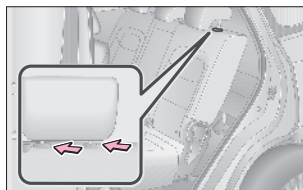
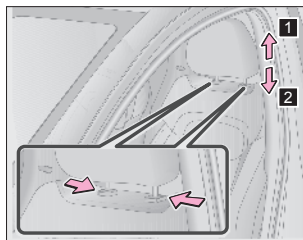

#### Снятие подголовника

Для снятия подголовника нажмите кнопки фиксатора и удерживайте их нажатыми до тех пор, пока полностью не извлечете подголовник из спинки сиденья.

Чтобы отрегулировать высоту подголовника сиденья третьего ряда, сначала поднимите подголовник, чтобы стала видна кнопка фиксатора, затем нажмите на кнопку.

Для установки снятого подголовника совместите его стойки с отверстиями для установки и надавите на подголовник до его перемещения в положение фиксации.

#### **ПРЕДУПРЕЖДЕНИЕ!**

Следите за правильным положением подголовников. Запрещается эксплуатация автомобиля со снятыми подголовниками.

После регулировки подголовника нажмите на него, чтобы убедиться в надежности его фиксации.

## 3.7 РЕМНИ БЕЗОПАСНОСТИ

### 3.7.1 Ремни безопасности

Действия в случае непристегнутых или неправильно пристегнутых ремней безопасности водителя или переднего пассажира.

Если ремень безопасности не пристегнут и скорость движения автомобиля не превышает 25 км/ч, сигнализатор непристегнутого ремня безопасности мигает, но звуковая сигнализация не включается. Когда скорость движения автомобиля превысит 25 км/ч, помимо мигания сигнализатора также включится звуковая сигнализация.

Действия в случае непристегнутых или неправильно пристегнутых ремней безопасности задних сидений (красный сигнализатор указывает на то, что ремни безопасности не пристегнуты, а зеленый сигнализатор – на то, что они пристегнуты) **(в варианном исполнении)**.

Если ремень безопасности будет отстегнут во время движения автомобиля, сигнализатор и звуковая сигнализация включатся, как описано выше.

#### **ВНИМАНИЕ!**

**Под скоростью автомобиля в данной главе подразумевается скорость, отображаемая спидометром.**

**Запрещается устанавливать выключатель пуска двигателя в положение OFF во время движения автомобиля.**

**Сигнализатором непристегнутых ремней безопасности водителя/переднего пассажира и пассажиров, сидящих на сиденье второго ряда, автомобиль оснащается в зависимости от его комплектации.**

Во время движения водитель и все пассажиры всегда должны быть пристегнуты ремнями безопасности. В противном случае повышается вероятность получения травмы при до-



рожно-транспортном происшествии и ее тяжесть. Регулярно проверяйте состояние ремней безопасности. При обнаружении любой неисправности ремней безопасности незамедлительно обратитесь к дилеру XСITE для проверки, ремонта или замены ремней безопасности.

#### **Правильное использование ремней безопасности**

1. Отрегулируйте угол наклона спинки сиденья, сядьте прямо и полностью обопритесь на спинку сиденья.
2. Расположите плечевую лямку ремня безопасности таким образом, чтобы она проходила через плечо, не касаясь шеи и не сползая с плеча.
3. Поясная лямка ремня должна располагаться как можно ближе к бедрам.
4. Не перекручивайте ленту ремня.



## Уход за ремнями безопасности

Периодически проверяйте состояние лент ремней безопасности (на предмет повреждения или износа). Растянувшиеся (например, в результате дорожно-транспортного происшествия) ремни безопасности и другие соответствующие детали подлежат проверке у дилера ХСІТЕ и, при необходимости, замене.

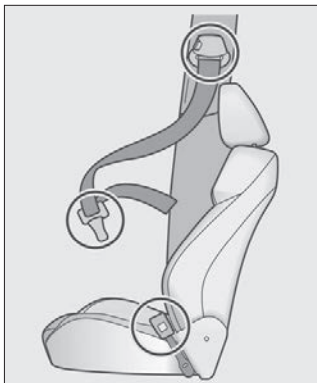

### **ВНИМАНИЕ!**

Не допускайте попадания воды в механизм инерционной катушки.

Запрещается применять для очистки ленты ремней безопасности химические вещества, горячую воду, отбеливатели или красящие вещества.

Для очистки ленты ремней безопасности применяйте раствор нейтрального моющего средства или чистую теплую воду. Для сушки ремней безопасности используйте естественные условия. Использование для этого нагревательных приборов запрещено.

Запрещается самостоятельно ремонтировать или смазывать инерционную катушку и замок ремня безопасности либо заменять ленту ремня. В противном случае компания ООО «Автозавод Санкт-Петербург» не несет ответственности за возможные последствия.

## Пристегивание и отстегивание ремня безопасности

**1** – Для пристегивания ремня безопасности вставьте запорную скобу в замок до щелчка.

**2** – Для отстегивания ремня безопасности нажмите кнопку на его замке. Если ремень не втягивается плавно в инерционную катушку, вытяните его полностью и проверьте, нет ли перегибов или скручивания ленты. Убедитесь, что ремень безопасности плавно втягивается в инерционную катушку.

### **ВНИМАНИЕ!**

Убедитесь, что замок ремня безопасности находится в правильном положении и запорная скоба надежно зафиксирована в нем. Неправильная фиксация скобы в замке может привести к серьезным травмам.

Не используйте ремень безопасности с запорной скобой, не вставленной в замок. В этом случае ремень безопасности не защитит Вас при резком торможении или дорожно-транспортном происшествии.

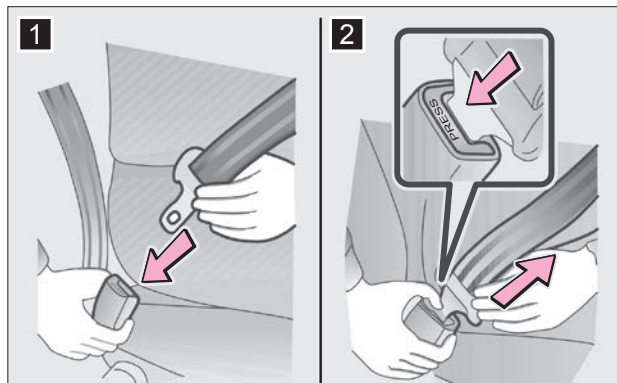

## Регулировка трехточечного ремня безопасности

Ремень блокируется при резком вытягивании его из катушки, но не блокируется при плавном вытягивании. Расположите поясную лямку ремня как можно ближе к бедрам, но не на животе, затем отрегулируйте натяжение, потянув плечевую лямку ремня вверх.



### **ВНИМАНИЕ!**

Запрещается пропускать ремень под рукой.

Все пассажиры должны пользоваться своими ремнями безопасности.

Если потянуть ремень безопасности со слишком большим усилием либо если автомобиль находится на уклоне, лента ремня может заблокироваться.

Один ремень безопасности предназначен только для одного человека. Запрещается пристегиваться одним ремнем более чем одному человеку, включая ребенка.

Детей рекомендуется перевозить на заднем сиденье и пристегивать ремнем безопасности либо перевозить в подходящем удерживающем устройстве.

Не расстегивайте одежду, находясь в автомобиле. В противном случае ремень безопасности будет касаться Вашего тела напрямую и максимальный защитный эффект достигнут не будет.

Не наклоняйте спинку сиденья больше, чем это необходимо для удобной посадки. Эффективность ремней безопасности максимальна, когда водитель и пассажиры сидят прямо и полностью опираются на спинки сидений.

Убедитесь, что плечевая лямка ремня безопасности проходит у Вас по плечу. Ремень безопасности не должен касаться шеи или сползть с плеча. В противном случае снизится эффективность ремня безопасности при дорожно-транспортном происшествии.

Высоко расположенная поясная лямка ремня безопасности и слабо натянутый ремень безопасности могут стать причиной тяжелых травм или гибели из-за эффекта «подныривания» под ремень при дорожно-транспортном происшествии или других непредвиденных обстоятельствах. Располагайте поясную лямку как можно ниже к бедрам.

## Регулировка по высоте верхнего крепления ремня безопасности (сиденья водителя и переднего пассажира)

Как опустить верхнее крепление ремня безопасности

1 – нажав кнопку фиксатора, переместите верхнее крепление ремня безопасности вниз.

Как поднять верхнее крепление ремня безопасности

2 – нажав кнопку фиксатора, переместите верхнее крепление ремня безопасности вверх.

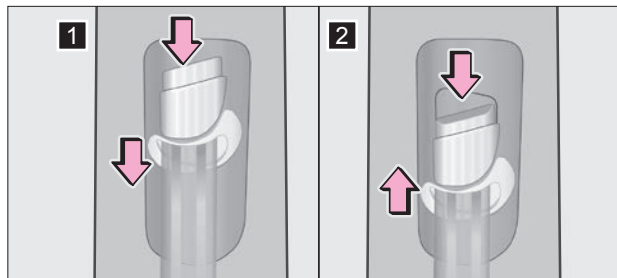

## Укладывание центрального ремня безопасности в специальный карман

В этот карман можно уложить центральный ремень безопасности сиденья второго ряда. Если ремни безопасности заднего сиденья не используются, то их замки должны быть убраны. При складывании заднего сиденья уберите замки ремней безопасности.

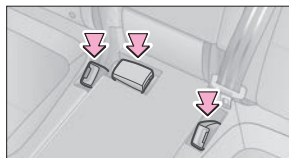

### 3.7.2 Преднатяжители ремней безопасности

Совместная работа подушек безопасности и преднатяжителей ремней безопасности способствует снижению тяжести последствий при серьезном дорожно-транспортном происшествии.

Газ, образующийся при срабатывании преднатяжителей ремней безопасности, не вызывает пожара и, как правило, не причиняет вреда здоровью человека.

После срабатывания преднатяжителя ремня безопасности инерционная катушка ремня безопасности остается заблокированной.

Преднатяжитель ремня безопасности сиденья переднего пассажира может сработать даже при отсутствии пассажира на переднем сиденье.

Преднатяжитель ремня безопасности может не сработать в случае незначительного фронтального столкновения или бокового столкновения.

При любых столкновениях преднатяжители ремней безопасности и подушки безопасности работают вместе.

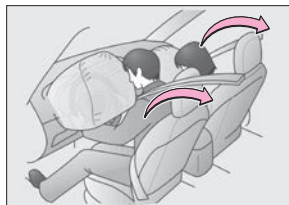

При срабатывании преднатяжителей ремней безопасности слышен характерный шум и выделяется небольшое количество нетоксичного газа.

Если датчики определили неизбежность сильного столкновения, преднатяжители мгновенно натягивают передние ремни безопасности, чтобы они плотно удерживали водителя и пассажира.

### **ВНИМАНИЕ!**

Работоспособность преднатяжителей ремней безопасности может нарушиться в результате:

- внесения изменений в конструкцию подвески;
- внесения изменений в конструкцию передней части автомобиля;
- ремонта преднатяжителей ремней безопасности или других расположенных поблизости компонентов;
- установки защиты решетки радиатора или других аксессуаров на переднюю часть автомобиля.

### **ПРЕДУПРЕЖДЕНИЕ!**

В случае срабатывания преднатяжителей ремней безопасности загорается сигнализатор неисправности системы подушек безопасности. В этом случае запрещается продолжать пользоваться этими ремнями безопасности. Их необходимо заменить.

Запрещается изменять конструкцию, демонтировать, подвергать ударному воздействию или вскрывать преднатяжитель ремня безопасности в сборе, датчик подушки безопасности и соответствующую электрическую проводку. В противном случае работа преднатяжителей ремней безопасности может быть нарушена, они могут сработать внезапно или не сработать совсем, результатом чего может стать тяжелая травма или гибель людей.



Возникновение любого из перечисленных ниже условий может указывать на неисправность подушек безопасности или преднатяжителей ремней безопасности. В этом случае автомобиль необходимо при первой же возможности доставить к дилеру XСITE для проверки или ремонта.

- Сигнализатор неисправности системы подушек безопасности загорается во время движения автомобиля.
- Повреждения преднатяжителя ремня безопасности в сборе или зоны рядом;
- При установке выключателя пуска двигателя в положение **ON** сигнализатор неисправности системы подушек безопасности не загорается для его проверки или загорается, но не гаснет.
- Любой ремень безопасности не втягивается или не может быть вытянут из-за неисправности или срабатывания соответствующего преднатяжителя.

### Использование ремней безопасности детьми

Ремни безопасности Вашего автомобиля предназначены для использования взрослыми людьми. Для перевозки детей, рост которых не позволяет им пользоваться ремнями безопасности, используйте специальные детские удерживающие устройства (см. «Детские удерживающие устройства» в этой главе). Если рост ребенка позволяет правильно пользоваться ремнем безопасности, следуйте общим требованиям по его использованию. Если ребенок слишком большой, чтобы пользоваться детским удерживающим устройством, то его следует перевозить на заднем сиденье и пристегивать ремнем безопасности.

Не позволяйте детям находиться в движущемся автомобиле стоя или на коленях – как на переднем, так и на заднем сиденье. Дети, не пристегнутые ремнем безопасности или не находящиеся в детском удерживающем устройстве, могут получить тяжелую травму или погибнуть при резком

торможении или дорожно-транспортном происшествии. Запрещается перевозить ребенка на коленях взрослого пассажира. Если пассажир держит ребенка на руках, это не может обеспечить ему достаточную защиту.

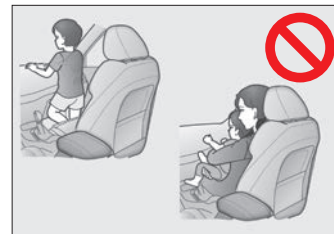

### Использование ремней безопасности беременными женщинами

Беременным женщинам следует получить медицинскую консультацию и пользоваться ремнем безопасности в соответствии с ней. Поясная лямка ремня должна находиться как можно ниже к бедрам беременной женщины, как и у других пассажиров. Полностью вытяните ленту ремня безопасности, пропустите ее через плечо и над грудной клеткой. Необходимо избегать расположения поясной лямки ремня безопасности на животе.

При неправильном использовании ремня безопасности получить тяжелую травму в результате столкновения или резкого торможения может не только беременная женщина, но и ее плод.

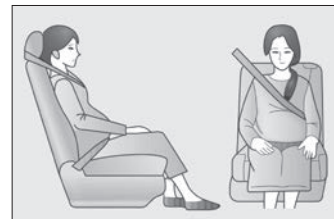

### **ПРЕДУПРЕЖДЕНИЕ!**

Если автомобиль попал в серьезное дорожно-транспортное происшествие, но при этом ремни безопасности не получили явных повреждений, следует обратиться к дилеру XCITE для проверки и, при необходимости, замены ремней безопасности.

Запрещается самостоятельно устанавливать, демонтировать или утилизировать ремни безопасности, а также изменять их конструкцию. Для выполнения перечисленных выше операций обращайтесь к дилеру XCITE.

Периодически проверяйте систему ремней безопасности. Осматривайте ремни безопасности на предмет надразов, следов истирания и отсутствующих деталей.

Следите, чтобы запорная скоба ремня вставлялась в замок полностью, а лента ремня не перекручивалась. Если ремень безопасности не функционирует надлежащим образом, обратитесь к дилеру XCITE для его проверки и ремонта.

Запрещается использовать поврежденный ремень безопасности. Он подлежит замене на новый. Поврежденный ремень безопасности не может защитить при серьезном дорожно-транспортном происшествии.

## **3.8 ДЕТСКИЕ УДЕРЖИВАЮЩИЕ УСТРОЙСТВА**

### **3.8.1 Требования безопасности при пользовании детскими удерживающими устройствами**

Только детское удерживающее устройство способно обеспечить должный уровень защиты ребенку при дорожно-транспортном происшествии. Перед установкой детского удерживающего устройства и пользования им внимательно ознакомьтесь с инструкцией его изготовителя. Соблюдайте местные требования, регулирующие перевозку детей.

Детское удерживающее устройство для перевозки грудного ребенка должно быть надежно закреплено на сиденье. Крепление детского удерживающего устройства должно осуществляться в соответствии с инструкцией изготовителя.

Выбирайте такое детское удерживающее устройство, которое подходит для Вашего автомобиля и соответствует возрасту и весу Вашего ребенка. Более подробные сведения об установке приведены в инструкции, прилагаемой к детскому удерживающему устройству. Здесь также приведены сведения об установке универсальных детских удерживающих устройств.

Детские удерживающие устройства должны устанавливаться на заднее сиденье.

Статистические данные говорят о том, что перевозить ребенка безопаснее на заднем сиденье в детском удерживающем устройстве, а не на переднем сиденье.

### **ПРЕДУПРЕЖДЕНИЕ!**

**Детские удерживающие устройства должны устанавливаться на заднее сиденье.**

**Ознакомьтесь с инструкцией к детскому удерживающему устройству и выполните все требования по его установке.**

Детское удерживающее устройство должно отвечать стандартам безопасности и требованиям законодательства. Компания ООО «Автозавод Санкт-Петербург» не несет ответственности за повреждения или дорожно-транспортные происшествия, возникшие из-за проблем с детским удерживающим устройством.

В данном Руководстве описаны три типа детских удерживающих устройств, которые крепятся ремнем безопасности. Установку детского удерживающего устройства выполняйте в соответствии с инструкциями изготовителя.

### **Детское удерживающее устройство для перевозки грудного ребенка, в котором ребенок располагается лицом назад**

Детское удерживающее устройство для перевозки грудного ребенка, в котором ребенок располагается лицом назад, устанавливается против хода автомобиля. Если при дорожно-транспортном происшествии грудной ребенок расположен

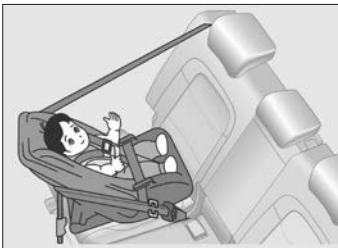

лицом вперед, существует угроза повреждения центрального отдела позвоночника и спинного мозга. Если грудной ребенок расположен лицом назад, детское удерживающее устройство защитит его голову, шею и грудную клетку. Детское удерживающее устройство, в котором ребенок располагается лицом назад, наиболее подходит для перевозки и переноски грудных детей. Рекомендуется использовать детские удерживающие устройства группы 0 и 0+.

### **Детское удерживающее устройство, в котором ребенок располагается лицом вперед**

Детское удерживающее устройство, в котором ребенок располагается лицом вперед, устанавливается по ходу движения автомобиля. Рекомендуется для группы I: 9–18 кг.

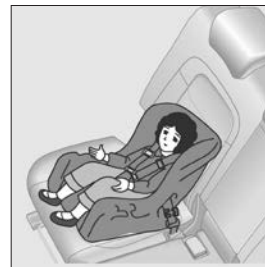

### **Дополнительная подушка**

Для детей, выросших из детского удерживающего устройства, следует использовать дополнительную подушку. Дополнительная подушка позволяет поднять ребенка и надежно зафиксировать его ремнем безопасности.

(В соответствии с международными стандартами, система автомобильных ремней безопасности проектируется исходя из роста пассажиров не менее 150 см. Использование ремня безопасности пассажиром, рост которого не достигает 150 см, может привести к серьезным травмам шеи при дорожно-транспортном происшествии.) Дополнительная подушка рекомендуется для группы II и группы III.



### 3.8.2 Классификация детских удерживающих устройств

Детское удерживающее устройство должно соответствовать автомобильным стандартам для детских удерживающих устройств и систем обеспечения безопасности детей (ECE R44). Как правило, на детских удерживающих устройствах, прошедших испытания, есть сертификационный знак, а также этикетка оранжевого цвета, подтверждающая соответствие требованиям стандарта ECE R44. На этой этикетке приведена информация о группе по весу ребенка, типе крепления ISOFIX и сертификации детского удерживающего устройства.

В соответствии с правилами, детские удерживающие устройства разделяют на следующие пять групп:

Группа по весу ребенка	Вес
0	0–10 кг
0+	0–13 кг
I	9–18 кг
II	15–25 кг
III	22–36 кг

- Группа по весу 0/0+: рекомендуется установка детской кроватки категории 0/0+ или 0/I с расположением ребенка лицом назад.
- Группа по весу I: рекомендуется установка детского удерживающего устройства категории I или II с креплением собственным ремнем безопасности.
- Группа по весу II/III: для группы по весу II рекомендуется установка детского удерживающего устройства со спинкой.
- Для группы по весу III рекомендуется установка детского удерживающего устройства без спинки.

Детские удерживающие устройства, устанавливаемые на пассажирские сиденья:

Группа по весу ребенка	Сиденье переднего пассажира	Крайнее сиденье второго ряда	Центральное сиденье второго ряда	Сиденье третьего ряда (в вариантном исполнении)
Группа 0 (до 10 кг)	X	U, L	X	U
Группа 0+ (до 13 кг)	X	U, L	X	U
Группа I (9–18 кг)	X	U, L	X	U
Группа II (15–25 кг)	X	UF, L	X	U
Группа III (22–36 кг)	X	UF, L	X	U

L: если данная модель автомобиля есть в списке допустимых моделей автомобилей у производителя детского удерживающего устройства, разрешается установка детских удерживающих устройств, относящихся к категории «полууниверсальное» и предназначенных для использования в данной весовой группе.

U: разрешается установка детских удерживающих устройств, относящихся к категории «универсальное» и предназначенных для использования в данной весовой группе.

UF: разрешается установка детских удерживающих устройств с расположением ребенка лицом вперед, относящихся к категории «универсальное» и предназначенных для использования в данной весовой группе.

X: сиденье не подходит для установки детских удерживающих устройств, предназначенных для использования в данной весовой группе.

### 3.8.3 Детские удерживающие устройства с креплениями ISOFIX

ISOFIX – это система, предназначенная для крепления детских удерживающих устройств в автомобиле, соответствующая автомобильным стандартам для детских удерживающих устройств и систем обеспечения безопасности детей (ECE R44).

Скобы ISOFIX расположены в нижней части спинки крайних сидений второго ряда. Рядом со скобами ISOFIX на нижней части спинки сиденья расположены ярлыки .

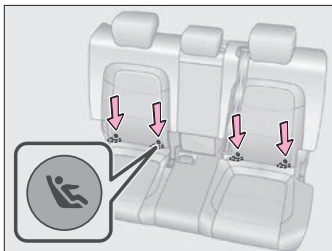

#### **ПРЕДУПРЕЖДЕНИЕ!**

**При креплении детского удерживающего устройства к скобам ISOFIX строго следуйте инструкции изготовителя конкретного изделия.**

Размерный класс детских удерживающих устройств ISOFIX – приведенная далее таблица поможет Вам выбрать детское удерживающее устройство ISOFIX подходящего размерного класса.

### Размерный класс детских удерживающих устройств ISOFIX

Размерный класс	Описание
A	Полноразмерное детское удерживающее устройство с расположением ребенка лицом вперед
B	Уменьшенное детское удерживающее устройство с расположением ребенка лицом вперед
B1	Уменьшенное детское удерживающее устройство с расположением ребенка лицом вперед
C	Полноразмерное детское удерживающее устройство с расположением ребенка лицом назад
D	Уменьшенное детское удерживающее устройство с расположением ребенка лицом назад
E	Детское удерживающее устройство для перевозки грудного ребенка с расположением ребенка лицом назад
F	Детское удерживающее устройство для перевозки грудного ребенка с расположением ребенка лицом влево
G	Детское удерживающее устройство для перевозки грудного ребенка с расположением ребенка лицом вправо

## Места установки детских удерживающих устройств ISOFIX

Группа по весу ребенка	Размерный класс	Тип удерживающего устройства	Место установки			
			сиденье переднего пассажира	крайнее сиденье второго ряда	центральное сиденье второго ряда	сиденье третьего ряда <i>(в варианном исполнении)</i>
Группа 0 (до 10 кг)	F	ISO/L1	X	X	X	X
	G	ISO/L2	X	X	X	X
	E	ISO/R1	X	IL	X	X
Группа 0+ (до 13 кг)	E	ISO/R1	X	IL	X	X
	D	ISO/R2	X	IL	X	X
	C	ISO/R3	X	IL	X	X
Группа I (9–18 кг)	D	ISO/R2	X	IL	X	X
	C	ISO/R3	X	IL	X	X
	B	ISO/F2	X	IL, IUF	X	X
	B1	ISO/F2X	X	IL, IUF	X	X
	A	ISO/F3	X	IL, IUF	X	X
	A	ISO/F3	X	IL, IUF	X	X
Группа II (15–25 кг)	/	(1)	/	/	/	/
Группа III (22–36 кг)	/	(1)	/	/	/	/

X: сиденье не подходит для установки детских удерживающих устройств ISOFIX.

IL: разрешается установка детских удерживающих устройств, относящихся к категориям «конкретная модель автомобиля» или «полууниверсальное» и предназначенных для использования в данной весовой группе.

IUF: разрешается установка детских удерживающих устройств с расположением ребенка лицом вперед, относящихся к категории «универсальное» и предназначенных для использования в данной весовой группе.

(1): детское удерживающее устройство без указания группы по весу ребенка ISO/ XX (от A до G). Для получения более подробной информации о группах по весу см. список допустимых моделей автомобилей у производителя детского удерживающего устройства.

### 3.8.4 Крепление верхней стропы детского удерживающего устройства

#### SUV и хэтчбек

Данная модель автомобиля оборудована специальными креплениями для верхней стропы детского удерживающего устройства, в котором ребенок располагается лицом вперед. Эти крепления находятся на задней стороне спинки сидений второго ряда.

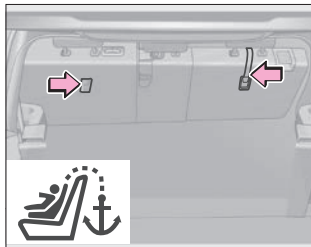

Перед установкой на сиденье детского удерживающего устройства необходимо снять с сиденья подголовник и присоединить к креплению верхнюю стропу. Убедитесь, что верхняя стропа не проходит прямо через подголовник и не огибает его.

Стропа и подголовник не должны касаться друг друга. После присоединения стропы к креплению стропу необходимо натянуть. Более подробные сведения об установке и креплении на сиденье детского удерживающего устройства с верхней стропой приведены в инструкции, прилагаемой к конкретному детскому удерживающему устройству.

#### **ПРЕДУПРЕЖДЕНИЕ!**

Убедитесь, что верхняя стропа не проходит прямо через подголовник и не огибает его. После установки детского удерживающего устройства присоедините и натяните стропу. Неправильная установка детского удерживающего устройства может стать причиной травмирования ребенка.

SUV и хэтчбек: если на автомобиле установлена шторка багажного отделения, то перед присоединением верхней стропы шторку необходимо снять.

### 3.8.5 Установка детского удерживающего устройства

Соблюдайте инструкции изготовителя детского удерживающего устройства. Установите детское удерживающее устройство на заднее сиденье и зафиксируйте его ремнем безопасности или специальными креплениями. Закрепите верхнюю стропу при установке детского удерживающего устройства.

#### **ПРЕДУПРЕЖДЕНИЕ!**

• Меры предосторожности при использовании детских удерживающих устройств

– Для эффективной защиты при дорожно-транспортном происшествии или при внезапном торможении ребенок должен быть пристегнут ремнем безопасности или находиться в детском удерживающем устройстве, соответствующем его возрасту и весу. Если пассажир держит ребенка на руках, это не может заменить детское удерживающее устройство.

– Соблюдайте инструкции изготовителя по установке детского удерживающего устройства. В противном случае при дорожно-транспортном происшествии, внезапном торможении или маневре ребенок может получить тяжелую травму или погибнуть.

– Если детское удерживающее устройство не дает зафиксировать переднее сиденье, не устанавливайте детское удерживающее устройство на заднее сиденье. В противном случае ребенок или передний пассажир могут погиб-

нуть или получить тяжелую травму при внезапном торможении или дорожно-транспортном происшествии.

– Не позволяйте детям играть с ремнем безопасности, используемым для крепления детского удерживающего устройства. Если ремень обовьется вокруг шеи ребенка, то может возникнуть ситуация, когда станет невозможно снять ремень и наступит удушье, либо ребенок получит другую тяжелую травму или погибнет. При невозможности отстегнуть запорную скобу нужно разрезать ленту ремня.

- Если детское удерживающее устройство не используется – Оставьте детское удерживающее устройство надежно закрепленным на сиденье, даже если детское удерживающее устройство не используется. Не оставляйте детское удерживающее устройство в салоне незакрепленным.

– Если Вам нужно убрать детское удерживающее устройство из салона, отстегните его и достаньте из автомобиля или уберите в багажное отделение. Это предотвратит травмирование пассажиров при внезапном торможении, маневре или дорожно-транспортном происшествии.

## Меры предосторожности при установке детского удерживающего устройства

Данная табличка на солнцезащитном козырьке переднего пассажира напоминает о том, что автомобиль оборудован фронтальными подушками безопасности. Соблюдайте приведенные ниже требования.

1. Ни при каких обстоятельствах не вносите изменения в конструкцию крепления детского удерживающего устройства или ремней безопасности.
2. Запрещается крепить детское удерживающее устройство одним только ремнем безопасности. Для крепления детского удерживающего устройства на заднем сиденье используйте стандартные крепления.
3. При несоблюдении данных требований Вы сами несете ответственность за последствия этого.





## **ПРЕДУПРЕЖДЕНИЕ!**

Никому не позволяйте стоять или сидеть перед пассажирским сиденьем.

Не позволяйте пассажиру пользоваться передним сиденьем, если фронтальная подушка безопасности переднего пассажира отключена.

Несоблюдение этих требований может привести к получению пассажиром тяжелых травм или его гибели.

После того как запорная скоба будет вставлена в замок, убедитесь в надежной фиксации запорной скобы в замке и отсутствии перекручивания поясной и плечевой лямок ремня безопасности.

Не вставляйте монеты, скрепки и другие предметы в замок ремня безопасности, поскольку они мешают надежной фиксации скобы в замке.

Плечевая лямка ремня безопасности всегда должна располагаться посередине плеча ребенка. Ремень безопасности не должен касаться шеи или сползать с плеча. В противном случае ребенок может погибнуть или получить тяжелую травму при внезапном торможении или дорожно-транспортном происшествии.

Высоко расположенная поясная лямка ремня безопасности и слабо натянутый ремень безопасности могут стать причиной тяжелых травм или гибели из-за эффекта «подныривания» под ремень при дорожно-транспортном происшествии или других непредвиденных обстоятельствах. Располагайте поясную лямку как можно ниже к бедрам ребенка.

Если ремень безопасности не работает надлежащим образом, он не сможет защитить ребенка от тяжелой травмы или гибели. Незамедлительно обратитесь к дилеру XCITE. Не устанавливайте детское удерживающее устройство на сиденье до тех пор, пока соответствующий ремень безопасности не будет отремонтирован.

## **Установка детского удерживающего устройства с креплениями ISOFIX**

1. Найдите нижнее кольцо, используемое для крепления детского удерживающего устройства.
2. Установите детское удерживающее устройство на сиденье второго ряда.
3. Вставьте и зафиксируйте в нижнем кольце нижний крючок детского удерживающего устройства.
4. Достаньте верхнюю стропу детского удерживающего устройства и прикрепите ее к сиденью, как показано. Соответствующее крепление расположено за спинкой сиденья второго ряда (см. иллюстрацию).

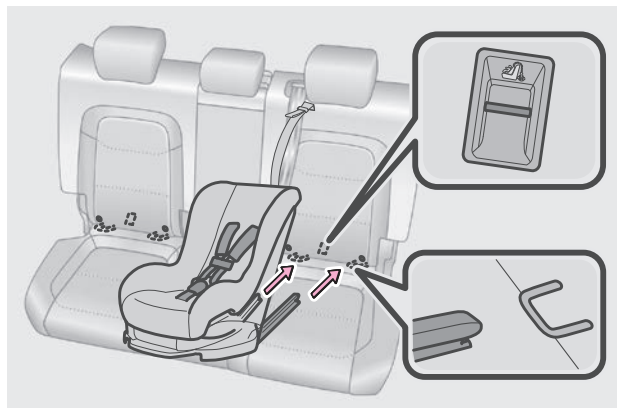
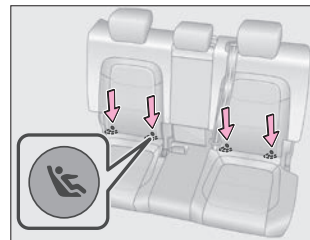

### **ПРЕДУПРЕЖДЕНИЕ!**

Запрещается после установки детского удерживающего устройства регулировать положение сиденья.

Проследите, чтобы запорная скоба ремня безопасности была вставлена в замок полностью, а лента ремня не была перекручена.

Отрегулируйте положение сиденья переднего пассажира так, чтобы оно не упиралось в детское удерживающее устройство.

Покачайте детское удерживающее устройство в разных направлениях, чтобы убедиться в надежности его крепления на сиденье автомобиля.

При установке детского удерживающего устройства соблюдайте инструкции его изготовителя.

Запрещено использовать один комплект крепежных колец для фиксации двух и более детских удерживающих устройств.

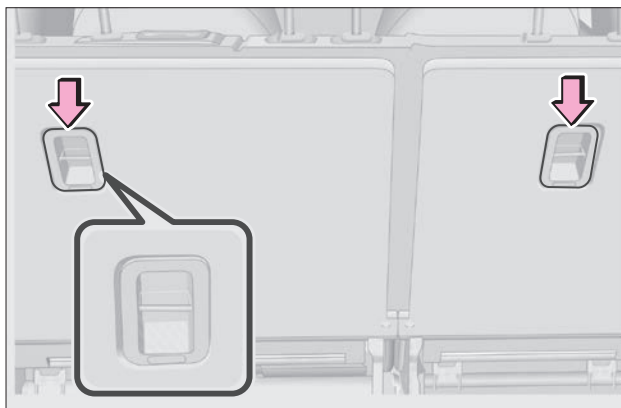

Если вес ребенка превышает 22 кг, запрещается крепить детское удерживающее устройство с помощью крепежных колец.

Если крепежное кольцо получило повреждения или подверглось действию высокой нагрузки при дорожно-транспортном происшествии, обратитесь для его замены к дилеру XCITE.

Если для установки детского удерживающего устройства за сиденьем водителя недостаточно места, разместите детское удерживающее устройство за сиденьем переднего пассажира.

При установке детского удерживающего устройства соблюдайте все указания, приведенные в инструкции по его установке, и надежно крепите его на месте.

Запрещается использовать крепежные скобы, предназначенные для детского удерживающего устройства, чтобы крепить что-либо еще, кроме детского удерживающего устройства. В противном случае компания ООО «Автозавод Санкт-Петербург» не несет ответственности за возможные последствия.

Если детское удерживающее устройство закреплено неправильно, ребенок или другие пассажиры могут получить тяжелые травмы или погибнуть при внезапном торможении, маневре или дорожно-транспортном происшествии.

Убедитесь, что верхняя стропа надежно закреплена. Также убедитесь в надежности крепления детского удерживающего устройства, покачав его в разные стороны. Соблюдайте инструкции изготовителя по установке детского удерживающего устройства.

## 3.9 ПОДУШКИ БЕЗОПАСНОСТИ (СИСТЕМА SRS)

### 3.9.1 Подушки безопасности (система SRS)

При сильном фронтальном или боковом ударе, если соблюдены необходимые условия, срабатывают подушки безопасности. Вместе с ремнями безопасности они обеспечивают защиту водителя и пассажиров. Подушки безопасности позволяют более равномерно распределить силу удара по верхней части тела водителя и переднего пассажира. В результате скорость перемещения водителя и переднего пассажира снижается и становится более равномерной, что уменьшает опасность получения им травм.

- 1 – Подушка безопасности водителя.
- 2 – Подушка безопасности переднего пассажира.
- 3 – Боковые подушки безопасности (*в варианном исполнении*).
- 4 – Оконная шторка безопасности (*в варианном исполнении*).

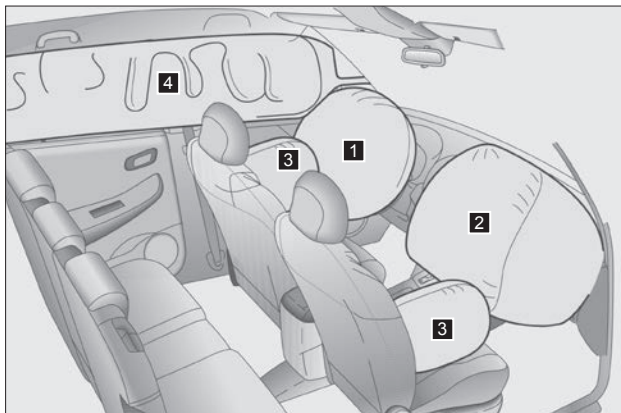

### Подушка безопасности водителя

При срабатывании системы пассивной безопасности автомобиля подушка безопасности водителя, встроенная в рулевое колесо, наполняется газом и, раскрываясь через разорвавшуюся определенным образом крышку рулевого колеса, принимает рабочее положение по защите головы и грудной клетки водителя.



### Подушка безопасности переднего пассажира

При срабатывании системы пассивной безопасности автомобиля подушка безопасности переднего пассажира, встроенная в панель приборов, наполняется газом и, раскрываясь через встроенную крышку в панели приборов, принимает рабочее положение по защите головы и грудной клетки водителя.

### Боковые подушки безопасности в спинке передних сидений (*в варианном исполнении*)

При боковом ударе, если соблюдены необходимые условия, срабатывает боковая подушка безопасности со стороны удара. Наряду с ремнями безопасности боковые подушки обеспечивают водителю и переднему пассажиру дополнительную защиту.

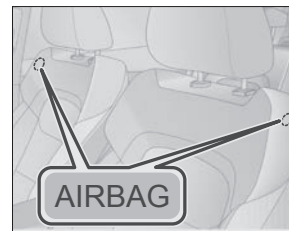

### Оконная шторка безопасности (в варианном исполнении)

При боковом ударе, если соблюдены необходимые условия, срабатывает оконная шторка безопасности. В зависимости от того, в какую сторону автомобиля пришелся удар, она защищает голову водителя и сидящего за ним заднего пассажира или переднего пассажира и сидящего за ним заднего пассажира.



### 3.9.2 Меры предосторожности, связанные с подушками безопасности

#### Сигнализатор неисправности системы подушек безопасности

Возникновение любой из перечисленных ниже ситуаций указывает на неисправность системы подушек безопасности. Незамедлительно обратитесь к дилеру XCITE для проверки и ремонта автомобиля.

- Сигнализатор неисправности системы подушек безопасности загорается во время движения автомобиля.
- При установке выключателя пуска двигателя в положение **ON** сигнализатор неисправности системы подушек безопасности не загорается, загорается и не гаснет или начинает мигать.

#### Срабатывание подушек безопасности

После наполнения подушки безопасности газ быстро выходит из нее. При этом некоторые компоненты модуля подушки безопасности могут нагреваться. Запрещается дотрагиваться до компонентов, нагретых в результате срабатывания подушки безопасности.

После наполнения подушки безопасности автоматически отпираются двери, включаются плафоны освещения салона и аварийная световая сигнализация.

При выпуске газа из сработавшей подушки безопасности появляется дым и пыль.

Это может пагубно отразиться на самочувствии тех, кто страдает астмой или другими респираторными заболеваниями. Поэтому после срабатывания подушки безопасности все находящиеся в автомобиле должны как можно скорее покинуть его или открыть окна, чтобы получить доступ к свежему воздуху. При необходимости следует обратиться за медицинской помощью.

После срабатывания подушек безопасности эксплуатация автомобиля разрешается только после замены всех поврежденных компонентов системы пассивной безопасности (включая рулевое колесо и элементы кузова). Все работы по диагностике и замене узлов должны выполняться только у дилера XCITE.

### Правила пользования подушками безопасности

Подушки безопасности наряду с ремнями безопасности обеспечивают безопасность водителя и пассажиров. При этом подушки безопасности не являются заменой ремней безопасности. Кроме того, подушка безопасности срабатывает только в том случае,

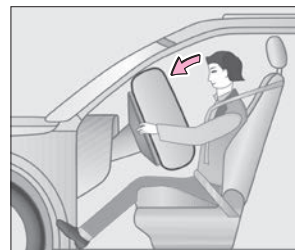

если сила удара при столкновении превышает определенную величину. При некоторых видах столкновений единственным средством защиты водителя и пассажиров являются ремни безопасности. Поль-

зование ремнями безопасности при дорожно-транспортном происшествии снижает вероятность выбрасывания водителя и пассажиров из автомобиля или их удара об элементы салона, что повышает эффективность защиты водителя и пассажиров. Поэтому все находящиеся в салоне должны пользоваться ремнями безопасности.

Подушка безопасности наполняется с большой силой. Во избежание получения серьезных травм или гибели не приближайтесь к подушке безопасности на слишком близкое расстояние – запрещается сидеть на краю сиденья или опираться на панель управления. Из соображений безопасности водитель и передний пассажир должны сидеть как можно дальше от модулей подушек безопасности.

Подушки безопасности и ремни безопасности способны обеспечить защиту взрослых и детей старшего возраста, но не предназначены для защиты грудных детей и детей младшего возраста (для получения дополнительной информации см. «Детские удерживающие устройства» в этой главе).

### Меры предосторожности при использовании подушками безопасности

Следите за тем, чтобы никакие посторонние предметы не мешали разворачиванию подушек безопасности. Между водителем (пассажиром) и подушкой безопасности не должно ничего находиться (мобильных телефонов и т. д.). Запрещается прикреплять или размещать какие-либо предметы на крышке подушки безопасности или рядом с ней. Если между водителем (пассажиром) и подушкой безопасности находится посторонний предмет,



подушка безопасности может не сработать, как было задумано, или прижать этот предмет к телу водителя (пассажира), причинив ему серьезную травму или став причиной его гибели.

Запрещается сидеть на краю сиденья или опираться на панель управления.

При движении не разрешайте ребенку стоять перед модулем подушки безопасности переднего пассажира или сидеть на коленях переднего пассажира.

Не прислоняйтесь к двери, передней, средней или задней стойке кузова.

Не разрешайте пассажирам становиться на колени на сиденьях и высовывать руки или голову из окон.

Запрещается крепить или прислонять любые предметы к панели управления, рулевому колесу и к нижней части панели управления. Эти предметы могут быть с силой отброшены при срабатывании подушек безопасности водителя и переднего пассажира.

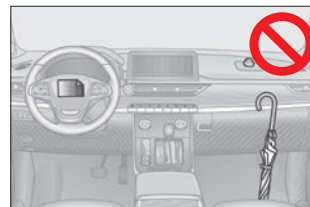
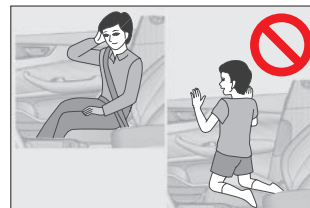
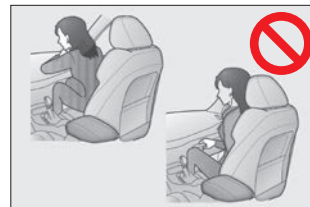

Запрещается крепить любые посторонние предметы на двери, ветровое стекло, стекла дверей, передние, средние или задние стойки кузова, рейлинги на крыше или поручни.



Запрещается наносить удары или прикладывать большие усилия в зоне расположения компонентов системы подушек безопасности. Это может стать причиной их неисправности.

### Условия срабатывания подушек безопасности

В случае сильного фронтального столкновения подушки безопасности водителя и переднего пассажира наряду с ремнями безопасности помогают снизить степень повреждения головы и грудной клетки водителя и переднего пассажира в результате их удара о детали интерьера.

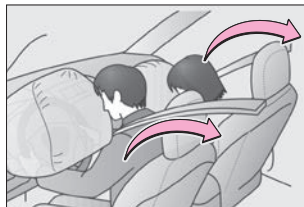

Подушка безопасности переднего пассажира может сработать даже при отсутствии пассажира на этом сиденье.

### Условия срабатывания

Условия срабатывания: как правило, в случае фронтального столкновения подушки безопасности водителя и переднего пассажира срабатывают, если замедление автомобиля превышает определенную величину.

Подушки безопасности водителя и переднего пассажира срабатывают, если сила фронтального удара превышает определенную величину, сопоставимую с силой удара при столкновении движущегося с определенной скоростью автомобиля с неподвижным недеформируемым препятствием при полном перекрытии.

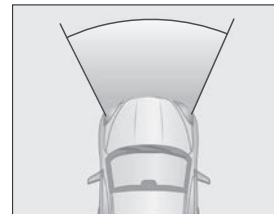

Подушки безопасности водителя и переднего пассажира могут не сработать при не сильном столкновении автомобиля со столбом, при подъезде под грузовой автомобиль или другое препятствие либо при боковом столкновении под углом, как показано на иллюстрации.

### Ситуации, в которых подушки безопасности могут сработать, даже если не было столкновения

Подушки безопасности водителя и переднего пассажира могут сработать и при сильном ударе в днище кузова, как показано на рисунке.

### Ситуации, в которых при столкновении подушки безопасности могут не сработать

Как правило, подушки безопасности водителя и переднего пассажира не срабатывают при столкновении с ударом сзади или сбоку, при опрокидывании автомобиля и при фронтальном столкновении на малой скорости.

Боковые подушки безопасности и оконные шторки безопасности могут не сработать при столкновении с ударом сбоку, но не в область салона, или с ударом сбоку под определенным углом к кузову, как показано на рисунке.

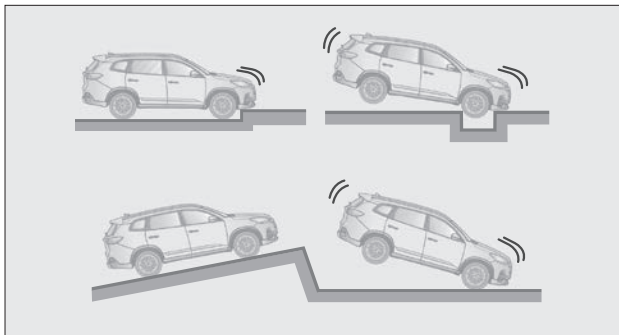

Как правило, боковые подушки безопасности и оконные шторки безопасности не срабатывают при фронтальном столкновении или столкновении с ударом сзади, при опрокидывании автомобиля или при столкновении с ударом сбоку на малой скорости.



### **ПРЕДУПРЕЖДЕНИЕ!**

При чистке переднего сиденья не проливайте жидкость на сиденье, поскольку боковая подушка безопасности может намочнуть и выйти из строя.

Запрещается надевать на передние сиденья чехлы, поскольку в таком случае боковые подушки безопасности могут не сработать при столкновении, что снизит уровень защиты водителя и переднего пассажира.

### **Внесение изменений в конструкцию автомобиля и утилизация компонентов системы подушек безопасности**

Запрещается утилизация Вашего автомобиля или внесение перечисленных ниже изменений в его конструкцию без предварительной консультации с дилером XCITE. В противном случае возможно повреждение или самопроизвольное срабатывание подушек безопасности с причинением людям тяжелых травм или их гибелью.

Запрещается самовольное вмешательство в работу компонентов системы пассивной безопасности (СПБ). Все работы по ней должны выполняться только у дилера XCITE.

Во всех случаях, требующих ремонта, диагностики или замены компонентов СПБ, а также рулевого колеса, панели приборов и (или) сидений с боковыми подушками безопасности, обращайтесь к дилеру XCITE:

- Установка, демонтаж, разборка или ремонт подушек безопасности.
- Ремонт, внесение изменений в конструкцию, демонтаж или замена рулевого колеса, приборной панели, панели управления и сидений.
- Внесение изменений в конструкцию подвески.
- Внесение изменений в конструкцию переднего бампера и т. д.



## 3.10 ЗЕРКАЛА ЗАДНЕГО ВИДА

### 3.10.1 Внутреннее зеркало заднего вида

Перед началом движения отрегулируйте положение внутреннего зеркала заднего вида и убедитесь в том, что в результате этого обеспечивается оптимальный обзор пространства позади автомобиля. Вручную установите внутреннее зеркало заднего вида в требуемое положение.

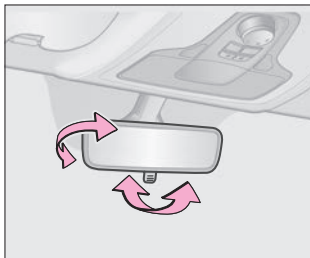

### Внутреннее зеркало заднего вида с режимом автоматического затемнения (в варианном исполнении)

Чтобы в темное время суток водителя меньше слепил свет фар движущихся сзади транспортных средств, нужно нажать выключатель режима автоматического затемнения зеркала. При этом загорится соответствующий индикатор.

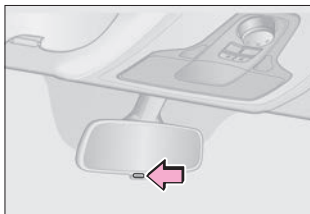

### Внутреннее зеркало заднего вида с автоматическим затемнением (в варианном исполнении)

Чтобы в темное время суток водителя меньше слепил свет фар движущихся сзади транспортных средств, датчик освещенности, встроенный во внутреннее зеркало заднего вида, автоматически изменяет отражающую способность зеркала.



### 3.10.2 Наружные зеркала заднего вида

Переключатель регулировки наружных зеркал заднего вида расположен со стороны водителя.

Положение наружных зеркал заднего вида можно отрегулировать с помощью переключателя регулировки, если выключатель пуска двигателя находится в положении **ON**.

**1** – Переведите переключатель влево для регулировки левого наружного зеркала заднего вида.  
**2** – Переведите переключатель вправо для регулировки правого наружного зеркала заднего вида.

↑ : Вверх;   ↓ : Вниз;  
← : Влево;   → : Вправо.

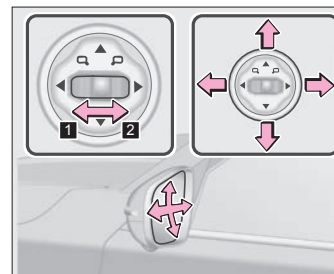



### **ПРЕДУПРЕЖДЕНИЕ!**

Перед началом движения отрегулируйте положение наружных зеркал заднего вида таким образом, чтобы Вам была видна обстановка позади автомобиля.

Объект, который Вы видите в наружном зеркале заднего вида, может казаться дальше, чем на самом деле, поэтому всегда действуйте с осторожностью.

Запрещается регулировать положение наружных зеркал заднего вида во время движения автомобиля. В противном случае Вы можете не справиться с управлением и попасть в дорожно-транспортное происшествие, результатом чего может стать тяжелая травма или гибель людей.

### **Складывание и возвращение в рабочее положение наружных зеркал заднего вида**

#### **• Складывание и возвращение в рабочее положение наружных зеркал заднего вида вручную**

1. Наружное зеркало заднего вида можно сложить, повернув его рукой назад до упора, в сторону кузова автомобиля. Складывать зеркало следует плавно, но уверенно. Сила сопротивления зеркала возрастает по мере его складывания.

2. Для возвращения сложенного зеркала в рабочее положение слегка потяните его рукой на себя и установите в рабочее положение.

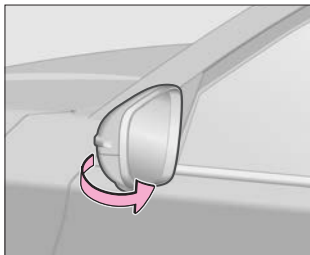

#### **• Автоматическое складывание и возвращение в рабочее положение наружных зеркал заднего вида (в варианном исполнении)**

1. Операция, выполняемая с помощью выключателя складывания: при выключателе пуска двигателя, находящемся в положении **ON**, нажмите выключатель складывания наружных зеркал заднего вида, чтобы сложить зеркало автоматически. Для возвращения зеркал в рабочее положение нажмите этот выключатель еще раз (не пытайтесь сложить или разложить зеркала вручную).

2. Операция, выполняемая с помощью ПДУ: при постановке противоугонной системы в режим охраны наружные зеркала заднего вида автоматически складываются, а при снятии с режима охраны – автоматически возвращаются в рабочее положение (для получения дополнительной информации о постановке и снятии с режима охраны см. «Противоугонная система»).

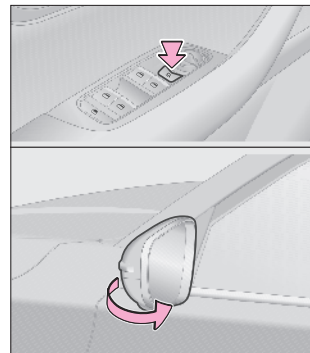

### **ВНИМАНИЕ!**

При скорости движения автомобиля, превышающей 10 км/ч, функция автоматического складывания зеркал отключается, но доступна функция автоматического возвращения зеркал в рабочее положение.

Во избежание повреждения зеркала при его складывании и возвращении в исходное положение не прилагайте к зеркалу чрезмерного усилия.

В холодное время года функцию автоматического складывания наружных зеркал заднего вида рекомендует-ся отключить. Сделать это можно с помощью головного устройства мультимедийной системы. Так Вы можете предотвратить замерзание зеркала в сложенном поло-жении, поскольку это может пагубно повлиять на безо-пасность управления автомобилем.

В связи с разным расстоянием от водителя левое и правое наружные зеркала заднего вида расположены к кузову автомобиля под разным углом. Из-за этого при автоматическом складывании зеркала поворачиваются несинхронно, что является нормальным явлением.

#### ПРЕДУПРЕЖДЕНИЕ!

Запрещается складывать наружные зеркала заднего вида во время движения автомобиля.

Будьте осторожны, чтобы при складывании зеркала не прищемить руку движущимся зеркалом.

Если автомобиль имеет электропривод складывания и возвращения в рабочее положение наружных зеркал за-днего вида, запрещается выполнять данные операции вручную – это приведет к поломке механизма электро-привода.

#### **Настройка функции автоматического складывания и возвращения в рабочее положение наружных зеркал заднего вида с помощью головного устройства мультимедийной системы**

1. Коснитесь пункта «Автомобиль» (Настройки автомобиля), что-бы перейти на экран настроек автомобиля.
2. Коснитесь пункта «Управление», чтобы перейти на экран ос-новной информации об автомобиле
3. Коснитесь переключателя пункта «Автоматическое складыва-ние зеркал» для включения/выключения данной функции.

**Примечание.** В зависимости от модификации автомобиля соответ-ствующие экраны могут немного отличаться от показанных в данном Руководстве.

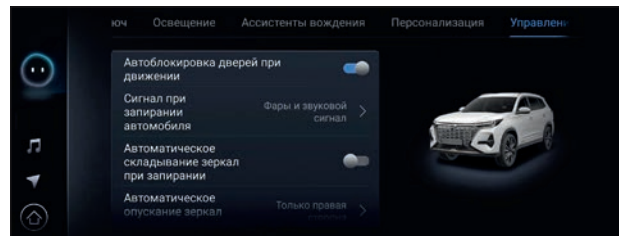

## 3.11 ОЧИСТИТЕЛИ И ОМЫВАТЕЛИ СТЕКОЛ

### 3.11.1 Переключатель очистителей и омывателей стекол

Переключатель очистителей и омывателей стекол расположен справа от рулевой колонки. Переключатель очистителей и омывателей стекол работает при выключателе пуска двигателя, находящемся в положении **ON**.

Положение **MIST**. Данное положение переключателя является нефиксируемым. При переводе переключателя в это положение очиститель делает один взмах щетками.

Положение **LO** (низкая скорость работы очистителя). В этом положении переключателя очиститель непрерывно работает с низкой скоростью.

Положение **HI** (высокая скорость работы очистителя). В этом положении переключателя очиститель непрерывно работает с высокой скоростью.

Положение **OFF**. В этом положении переключателя очиститель выключен.

Положение **AUTO** (для некоторых вариантов исполнения автомобиля) в этом положении переключателя работа очистителя зависит от интенсивности осадков. Для тонкой регулировки датчика дождя служит регу-

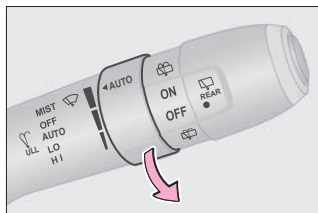
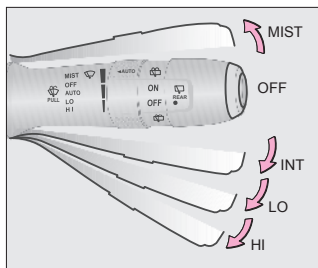

лятор с надписью **AUTO**. Поворот регулятора вниз уменьшает, а поворот вверх – увеличивает чувствительность датчика.

### **ВНИМАНИЕ!**

Не включайте очиститель при сухом ветровом стекле. Вы можете поцарапать стекло и повредить щетки очистителя. Не включайте очиститель при наличии препятствий для движения щеток по стеклу. Вы можете повредить электродвигатель очистителя или поцарапать стекло.

При низкой температуре окружающего воздуха перед включением очистителя следует убедиться, что щетки не примерзли к стеклу. Если щетки примерзли, первым делом удалите с них лед. Несоблюдение этого требования может привести к поломке электродвигателя очистителя и самих щеток.

### 3.11.2 Управление омывателем ветрового стекла

При выключателе пуска двигателя, находящемся в положении **ON**, потяните переключатель очистителей и омывателей стекол на себя. При этом одновременно включатся очиститель и омыватель ветрового стекла. После отпускания переключателя омыватель ветрового стекла выключится сразу, а очиститель сделает еще 3 взмаха щетками с низкой скоростью и остановится.

Через 6 секунд он сделает еще один взмах щетками, чтобы удалить капли со стекла.

Форсунки омывателя ветрового стекла расположены на панели под ветровым стеклом.

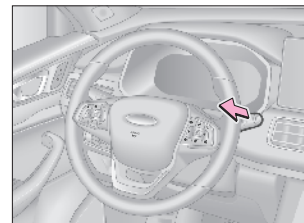

### **ВНИМАНИЕ!**

Не включайте омыватель, если в бачке омывателя нет жидкости.

Время работы омывателя при каждом включении не должно превышать 10 секунд.

При засорении форсунок не используйте для очистки иголку или другие предметы, чтобы не вывести форсунки из строя.

### **3.11.3 Управление очистителем заднего стекла**

1 – При выключателе пуска двигателя, находящемся в положении **ON**, поверните на переключателе очистителей и омывателей стекол маховичок с символом  в положение **ON**. Включится очиститель заднего стекла. Чтобы выключить его, поверните маховичок в положение **OFF**.

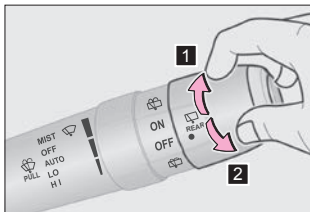

2 – При выключателе пуска двигателя, находящемся в положении **ON**, поверните на переключателе очистителей и омывателей стекол маховичок с символом  и держите его в этом положении. Включится омыватель заднего стекла. Вместе с ним также включится очиститель заднего стекла. При отпуске переключателя они выключатся.

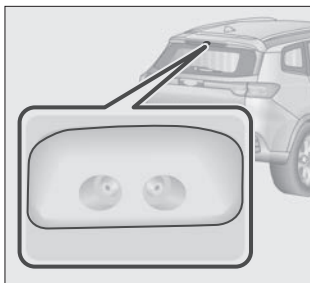

**Примечание.** Если при работающем очистителе ветрового стекла перевести рычаг селектора/рычаг переключения передач в положение **R** (задний ход), автоматически включится очиститель заднего стекла.

Форсунка омывателя заднего стекла находится над задним стеклом под центральным стоп-сигналом.

### **ВНИМАНИЕ!**

Время работы омывателя при каждом включении не должно превышать 10 секунд.

Не включайте омыватель, если в бачке омывателя нет жидкости.

При засорении форсунок не используйте для очистки иголку или другие предметы, чтобы не вывести форсунки из строя.

### **3.11.4 Обогрев форсунок омывателя ветрового стекла (в варианном исполнении)**

#### **Работа обогрева форсунок омывателя**

Чтобы можно было включить обогрев форсунок омывателя ветрового стекла, должны быть соблюдены перечисленные ниже условия:

- Напряжение аккумуляторной батареи соответствует норме.
- Выключатель пуска двигателя находится в положении **ON**, или включен двигатель.
- Температура окружающего воздуха опустилась ниже 2 °C на 5 секунд или более.

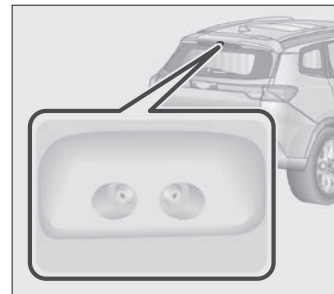

Обогрев форсунок омывателя ветрового стекла выключается при наступлении любого из перечисленных ниже условий:

- Выключатель пуска двигателя переведен в положение **OFF** или **ACC**.

В перечисленных ниже ситуациях обогрев форсунок омывателя ветрового стекла временно выключается:

- Во время работы стартера обогрев форсунок омывателя ветрового стекла временно выключается, а после успешного запуска двигателя включается снова.
- Если температура окружающего воздуха поднимется выше 4 °C на 5 секунд или более, обогрев форсунок омывателя ветрового стекла временно выключится. Если температура окружающего воздуха затем опустится ниже 2 °C на 5 секунд или более, обогрев форсунок омывателя ветрового стекла включится снова.

## 3.12 ПРИБОРЫ ОСВЕЩЕНИЯ И СВЕТОВОЙ СИГНАЛИЗАЦИИ

### 3.12.1 Регулятор освещения приборов

Регулятор освещения приборов расположен на левой стороне рулевой колонки.

При выключателе запуска двигателя, находящемся в положении **ON**, установите регулятор освещения приборов в одно из следующих положений.

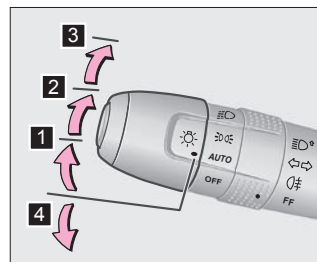

- 1** – Режим автоматического управления фарами **AUTO** (в варианном исполнении): при этом положении переключателя ближний свет фар и передние и задние габаритные фонари включаются и выключаются автоматически в зависимости от уровня освещенности.
- 2** – Габаритные фонари  $\text{D}$ : при этом положении переключателя горят передние и задние габаритные фонари, фонари освещения регистрационного знака, подсветка панели управления и приборной панели.
- 3** – Ближний свет фар  $\text{D}$ : при этом положении переключателя горит ближний свет фар и габаритные фонари.
- 4** – Положение **OFF**: при этом положении переключателя приборы освещения выключены.

### Включение дальнего света фар

- **Дальний свет фар**

При включенном ближнем свете фар переведите регулятор освещения приборов по направлению от рулевого колеса

и отпустите. При этом включится дальний свет фар.

Потяните регулятор освещения приборов по направлению к рулевому колесу и отпустите. Дальний свет фар выключится.

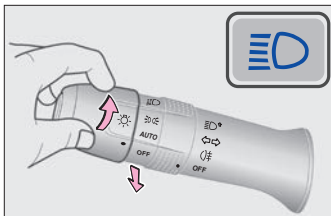

### • Сигнализация дальним светом фар

Для однократной сигнализации дальним светом фар потяните регулятор освещения приборов по направлению к рулевому колесу и отпустите. При этом на приборной панели мигнет индикатор дальнего света фар.

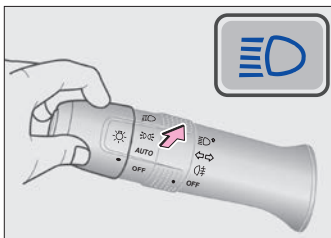

#### Примечания:

1. Сигнализацией дальним светом фар можно пользоваться как при включенных, так и при выключенных фарах. При выключенных фарах дополнительно необходимо включить «зажигание».
2. При включенном дальнем свете фар потяните регулятор освещения приборов по направлению к рулевому колесу и отпустите. Дальний свет фар выключится.

### **ВНИМАНИЕ!**

**При постановке автомобиля на длительную стоянку во избежание разряда аккумуляторной батареи убедитесь, что регулятор освещения приборов находится в положении OFF. Невыполнение этого требования может сделать пуск двигателя невозможным.**

## Функция задержки выключения света фар

### • Режим автоматического управления фарами

Покидая автомобиль, переведите регулятор освещения приборов в положение **AUTO**. После этого при нажатии кнопки запираия на ПДУ ближний свет фар и габаритные фонари автоматически включатся на 30 секунд. Повторное нажатие кнопки запираия на пульте активирует данную функцию еще раз.

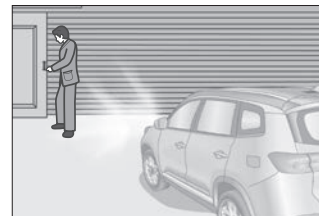

После перевода переключателя приборов освещения в любое положение, кроме положения **AUTO**, либо после окончания времени работы данная функция автоматически прекращает работу и фары с габаритными фонарями выключаются.

## Функция поиска автомобиля с помощью ПДУ

### • Режим автоматического управления фарами

Покидая автомобиль, переведите регулятор освещения приборов в положение **AUTO**. После этого при нажатии кнопки запираия на ПДУ ближний свет фар и габаритные фонари автоматически включатся на 30 секунд.

**Примечание.** Если автомобиль не имеет режима автоматического управления фарами, то, чтобы воспользоваться функцией поиска автомобиля, необходимо перед его покиданием включить функцию задержки выключения света фар.

## Функция поиска автомобиля с помощью ПДУ

В течение нескольких секунд дважды нажмите кнопку запирания на ПДУ. После этого звуковой сигнал прозвучит 6 раз и столько же раз мигнут фонари аварийной световой сигнализации.

**Примечание.** Чтобы воспользоваться функцией поиска автомобиля, необходимо включить ее до покидания автомобиля.

## Переключатель корректора фар

1 – Подъем светового пучка фар.

2 – Опускание светового пучка фар.



Переключатель корректора фар имеет 4 положения (0, 1, 2 и 3), которые следует выбирать в зависимости от количества пассажиров и багажа в автомобиле.

При выборе положения переключателя корректора фар пользуйтесь следующей таблицей.

Количество пассажиров и загрузка автомобиля		Положение переключателя корректора фар
пассажиры	багаж	
Водитель	нет	0
Водитель и передний пассажир	нет	1
Заняты все сиденья	нет	2
Заняты все сиденья	полная загрузка	3
Водитель	полная загрузка	2

## Указатели поворота

Указатели поворота работают при выключателе пуска двигателя, находящемся в положении **ON**.

Поднимите переключатель приборов освещения вверх для включения правых указателей поворота.

Опустите переключатель приборов освещения вниз для включения левых указателей поворота.

При включении указателей поворота на приборной панели мигает индикатор указателей поворота. После завершения поворота переключатель приборов освещения возвращается в среднее положение автоматически.



### • Сигнализация о перестроении

Если при выключателе пуска двигателя, находящемся в положении **ON**, поднять или опустить переключатель приборов освещения в нефиксируемое положение, указатели поворота мигнут 3 раза.

**Примечание.** При малом угле поворота рулевого колеса на выходе из поворота переключатель приборов освещения может не вернуться в среднее положение автоматически.

### Задние противотуманные фонари

Для включения задних противотуманных фонарей установите выключатель пуска двигателя в положение **ON**, поверните переключатель приборов освещения в положение , а выключатель задних противотуманных фонарей – в положение . Для выключения задних противотуманных фонарей еще раз поверните переключатель задних противотуманных фонарей в положение  или установите выключатель пуска двигателя в положение **OFF**.

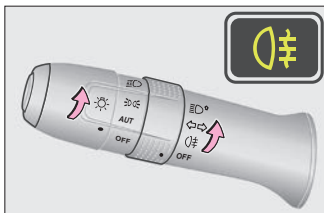

#### Примечания:

1. Задние противотуманные фонари выключаются автоматически при выключении ближнего света фар.
2. Противотуманное освещение должно использоваться в соответствии с местными законами и правилами дорожного движения.

### Противотуманные фары (в варианном исполнении)

Для включения противотуманных фар переведите выключатель пуска двигателя в положение **ON**, включите габаритные фонари и поверните выключатель противотуманных фар в положение . Для выключения противотуманных фар установите выключатель пуска двигателя в положение **OFF** или еще раз поверните выключатель противотуманных фар в положение .

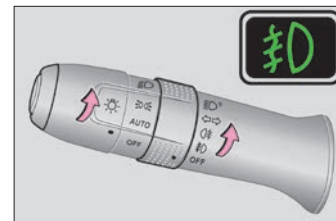

#### Примечания:

1. Противотуманные фары выключаются автоматически при выключении габаритных фонарей.
2. Противотуманное освещение должно использоваться в соответствии с местными законами и правилами дорожного движения.

### Дополнительное освещение в повороте при помощи противотуманных фар (в варианном исполнении)

Дополнительное освещение в повороте может работать, только когда выключатель пуска двигателя находится в положении **ON**, скорость автомобиля не превышает 40 км/ч и включен ближний свет фар:

1. При включении указателей поворота одновременно с ними по одноименному борту автомобиля автоматически включается противотуманная фара. При выключении указателей поворота противотуманная фара выключается.
2. При повороте рулевого колеса на большой угол по одноименному борту автомобиля автоматически включается проти-



вотуманная фара. После возврата рулевого колеса в среднее положение противотуманная фара выключается.

3. При включении заднего хода (перевод рычага переключения передач в положение **R**) автоматически включаются противотуманные фары. После выключения заднего хода (перевод рычага переключения передач в положение **P, N, D, M**) противотуманные фары автоматически выключатся.

### Передний плафон освещения салона (тип А)

**1** – при этом положении  выключателя плафон освещения салона выключен.

**2** – при этом положении  выключателя плафон освещения салона плавно включится при открывании любой из дверей. Если оставить при этом дверь открытой, через 3 минуты плафон плавно выключится.

**1** – при этом положении  выключателя плафон освещения салона включен.

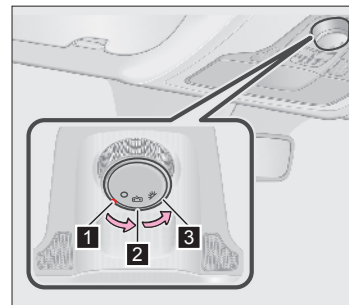

### Плафон освещения салона с кнопочными выключателями (тип В)

Нажмите на выключатель , и включится плафон освещения салона.

Нажмите на выключатель  управления освещением салона от двери.

После этого при открывании любой двери будет включаться плафон освещения салона, а также плафон над вторым рядом сидений.



Нажмите на выключатель , и включится левый плафон индивидуального освещения.

Нажмите на выключатель , и включится правый плафон индивидуального освещения.

### Центральный плафон освещения салона

Чтобы включить центральный плафон освещения салона, нажмите соответствующий выключатель. Следующее нажатие выключит плафон.



### Задний плафон освещения салона

При открывании двери багажного отделения задний плафон освещения салона включится автоматически. При закрывании двери багажного отделения плафон автоматически выключится.

Чтобы включить задний плафон освещения салона вручную, нажмите соответствующий выключатель. Следующее нажатие выключит плафон.



### Фонари освещения регистрационного знака

При выключателе пуска двигателя, находящемся в положении **ON**, поверните переключатель приборов освещения в положение . Фонари освещения регистрационного знака включатся вместе с габаритными фонарями. Они предназначены для освещения регистрационного знака в темное время суток.

### Фонари заднего хода

При выключателе пуска двигателя, находящемся в положении **ON**, переведите селектор в положение **R** (задний ход). При этом включатся фонари заднего хода.

### Плафоны освещения пространства у передних дверей (в варианном исполнении)

Плафоны освещения пространства у передних дверей загораются на 15 секунд, если при выключателе пуска двигателя, находящемся в положении **OFF/ACC**, включить или выключить режим охраны с ПДУ. После перевода выключателя пуска двигателя в положение **ON** плафоны освещения пространства у передних дверей гаснут.

Плафоны освещения пространства у передних дверей загораются на 3 минуты, если при выключателе пуска двигателя, находящемся в положении **OFF/ACC/ON**, открыть любую дверь. После перевода выключателя пуска двигателя в положение **ON** плафоны освещения пространства у передних дверей гаснут.

### 3.12.2 Запотевание фар

При низкой температуре или высокой влажности окружающего воздуха на внутренней стороне рассеивателей фар может появиться конденсат. Через некоторое время после включения фар конденсат начнет исчезать и может остаться лишь по краям рассеивателей. Это нормальное явление. Конденсат никак не влияет на работу фар. Если фары запотели, включите ближний или дальний свет на 30 минут и откройте пылезащитные кожухи фар. Через некоторое время после включения фар конденсат исчезает сам, что является нормальным явлением.

### ПРЕДУПРЕЖДЕНИЕ!

При преодолении брода не превышайте максимально допустимые параметры (глубина брода, скорость движения и т. д.). В противном случае вода может попасть в фары. Если Вы открыли пылезащитные кожухи фар, не забудьте после этого их закрыть. В противном случае в фары может попасть вода.

При замене лампы строго соблюдайте порядок установки каждой детали для обеспечения надлежащей работы фары и ее герметичности. При закрывании пылезащитного кожуха фары проверьте состояние уплотнительного кольца. Держите кожух в чистоте! В противном случае в фару может попасть вода и пыль, что чревато серьезными последствиями.

Категорически запрещается использовать установки высокого давления для мойки моторного отделения и, в частности, фар. Вода, подаваемая под высоким давлением, может привести к поломке арматуры световых приборов и попасть в вентиляционное отверстие или электрический разъем фары, результатом чего может стать образование сильного конденсата на внутренней поверхности рассеивателя.

## 3.13 ОКНА

### 3.13.1 Электрические стеклоподъемники

#### Блок переключателей

Блок переключателей электрических стеклоподъемников, расположенный на двери водителя, позволяет управлять стеклоподъемниками всех дверей.

Переключатели электрических стеклоподъемников на рисунке обозначены следующим образом:

1 – Переключатель стеклоподъемника передней левой двери.

2 – Переключатель стеклоподъемника передней правой двери.

3 – Выключатель блокировки стеклоподъемников.

4 – Переключатель стеклоподъемника задней левой двери.

5 – Переключатель стеклоподъемника задней правой двери.



Переключатели электрических стеклоподъемников работают, когда выключатель пуска двигателя находится в положении **ON**.

1 – Для автоматического закрывания окна потяните переключатель вверх до упора и отпустите. Чтобы остановить движение стекла, нажмите переключатель.

2 – Для автоматического открывания окна нажмите переключатель до упора и отпустите. Чтобы остановить движение стекла, воспользуйтесь переключателем еще раз.

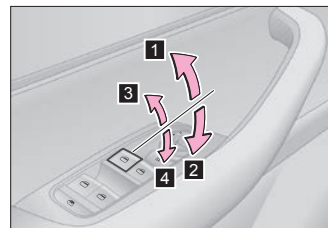

**3** – Потяните переключатель вверх в промежуточное положение и держите его. Стекло начнет подниматься. При отпускании переключателя стекло остановится.

**4** – Нажмите переключатель в промежуточное положение и держите его. Стекло начнет опускаться. При отпускании переключателя стекло остановится.

#### **ПРЕДУПРЕЖДЕНИЕ!**

**Функция закрывания окон одним нажатием доступна только на моделях с функцией защиты от заземления.**

Если Вы надолго оставляли автомобиль в условиях низких температур, то Вы можете столкнуться с невозможностью полностью открыть или закрыть окна. В таком случае отпустите переключатель и нажмите или потяните его вверх еще раз. Может потребоваться 3–5 таких циклов.

При закрывании окон будьте осторожны. Несоблюдение этого требования может привести к серьезным травмам! В случае модели без функции защиты от заземления при закрывании окна пассажиры могут получить тяжелую травму в результате защемления стеклом. В случае модели с функцией защиты от заземления в зоне работы этой функции срабатывает защита от заземления, позволяющая пассажирам избежать травмы. При этом тонкий или мягкий предмет может не быть распознан как препятствие, что чревато тяжелой травмой.

#### **ПРЕДУПРЕЖДЕНИЕ!**

Перед закрыванием окон убедитесь в том, что в оконных проемах нет рук или других частей тела пассажиров.

#### **Выключатель блокировки стеклоподъемников**

Служит для блокировки привода электрических стеклоподъемников всех пассажирских дверей. Если кнопка блокировки

нажата, управлять стеклоподъемниками можно только с помощью переключателей на двери водителя. Использование этой функции рекомендуется, когда в автомобиле находятся дети.

Нажмите выключатель блокировки стеклоподъемников, при этом встроенный в кнопку индикатор загорится. Чтобы снять блокировку стеклоподъемников, нажмите кнопку еще раз. При этом индикатор погаснет.



#### **ПРЕДУПРЕЖДЕНИЕ!**

Во избежание получения пассажирами травм водитель должен следить за тем, как пассажиры пользуются электрическими стеклоподъемниками, а также контролировать их использование детьми. Покидая автомобиль, устанавливайте выключатель пуска двигателя в положение OFF.

### **3.13.2 Функция дистанционного управления электрическими стеклоподъемниками (в варианном исполнении)**

#### **Функция дистанционного открывания окон**

Установите выключатель пуска двигателя в положение **OFF**, закройте все двери, нажмите кнопку отпирания на ПДУ и держите ее нажатой не менее 1,5 секунды. Окна всех дверей начнут открываться. Если во время открывания окон отпустить кнопку отпирания на ПДУ или открыть дверь, стекла перестанут опускаться.

## **Функция дистанционного закрывания окон одним нажатием**

Установите выключатель пуска двигателя в положение **OFF**, закройте все двери, нажмите кнопку запираения на ПДУ или прикоснитесь пальцами к зоне запираения на контактном датчике в наружной ручке двери, имея при себе ПДУ. Окна всех дверей начнут автоматически закрываться.

Если во время автоматического закрывания окон снова нажать кнопку отпираения или кнопку запираения на ПДУ, стекла перестанут подниматься.

Если после выключения режима охраны в течение 30 секунд не будет открыта ни одна дверь, включая дверь багажного отделения, произойдет автоматическая повторная постановка противоугонной системы в режим охраны, и двери будут снова заперты.

Если во время автоматического закрывания окон прикоснуться четырьмя пальцами к зоне отпираения/прикоснуться пальцами к зоне запираения на контактном датчике в наружной ручке двери (имея при себе ПДУ), стекла перестанут подниматься.

Если после остановки стекол в течение 30 секунд не будет открыта ни одна дверь, включая дверь багажного отделения, произойдет автоматическая повторная постановка противоугонной системы в режим охраны, и двери будут снова заперты.

### **ВНИМАНИЕ!**

**Если во время работы функции дистанционного закрывания окон одним нажатием произойдет сбой в работе электрических стеклоподъемников, фонари аварийной световой сигнализации мигнут 1 раз и 5 раз прозвучит звуковой сигнал, предупреждая водителя о том, что полностью закрыть окна не удалось.**

### **ПРЕДУПРЕЖДЕНИЕ!**

**При пользовании функцией дистанционного закрывания окон соблюдайте осторожность. Следите за тем, чтобы стекла не защемили руки или другие части тела пассажиров.**

## **3.13.3 Функция защиты от защемления стеклами (в вариантном исполнении)**

### **Функция защиты от защемления**

Если защита от защемления работает исправно, то во время работы функции автоматического закрывания окон или дистанционного закрывания окон одним нажатием стекло прекратит подниматься и немного опустится, если его движению помешает какое-либо препятствие и создаваемое им сопротивление превысит определенную величину. Чтобы закрыть окно, устраните препятствие и еще раз включите стеклоподъемник.

### **Процедура обучения**

Если функция автоматического закрывания окон или дистанционного закрывания окон одним нажатием не работает надлежащим образом, выполните процедуру обучения, как описано ниже. Во время выполнения процедуры обучения следите за тем, чтобы никакие препятствия не мешали закрыванию окна.

1. Установите выключатель пуска двигателя в положение **ON**.
2. Потяните переключатель электрического стеклоподъемника вверх и держите его в таком положении 2 секунды, чтобы полностью закрыть окно вручную.
3. Отпустите выключатель.
4. Потяните переключатель электрического стеклоподъемника и держите его в таком положении 2 секунды, чтобы полностью открыть окно вручную.

5. Отпустите выключатель.
  6. Проверьте работу функции автоматического закрывания окон.
  7. Если окно не закрывается в автоматическом режиме, повторите описанную выше процедуру еще раз.
- Восстановить настройки электрического стеклоподъемника также можно с помощью функции дистанционного закрывания окон одним нажатием. При этом окно полностью откроется, а потом полностью закроется. Нормальное закрывание окна свидетельствует об успешном выполнении процедуры.

#### **Примечания:**

1. Если Вам не удалось восстановить настройки электрического стеклоподъемника с помощью приведенной выше процедуры, при первой же возможности обратитесь к дилеру XCITE для проверки и ремонта автомобиля.
2. Движение по ямам и другим неровностям дорожного покрытия может пагубно отразиться на работе электрических стеклоподъемников. Например, поднимающееся стекло может внезапно изменить направление движения и начать опускаться. Это нормальное явление, однако вероятность подобного очень невелика.

#### **ВНИМАНИЕ!**

**Функция автоматического закрывания окон и функция защиты от заземления не будут работать, если Вы отсоединили и вновь подсоединили аккумуляторную батарею. Функция защиты от заземления предназначена исключительно для защиты водителя и пассажиров. Не пытайтесь несколько раз подряд активировать данную функцию, используя для этого посторонние предметы или части тела. Несоблюдение этого требования может привести к выходу из строя механизма электрического стеклоподъемника и к получению Вами травмы.**

#### **Функция защиты от перегрева**

Для защиты электродвигателя стеклоподъемника от перегрева в результате частых подъемов и опусканий стекол данная функция может отключить переключатель соответствующего стеклоподъемника. Когда температура электродвигателя стеклоподъемника вернется в норму, работоспособность переключателя восстановится.

Данная функция никак не повлияет на работу других стеклоподъемников.

#### **Отключение функции защиты от заземления**

Для защиты механизма стеклоподъемника от повреждений функция защиты от заземления и функция автоматического закрывания окон могут отключиться. При этом Вы можете закрывать и открывать окно как обычно. После выполнения процедуры обучения работоспособность функции защиты от заземления и функции автоматического закрывания окон восстановится.

- После отсоединения и последующего подсоединения аккумуляторной батареи функция защиты от заземления отключается.
  - Если при закрывании окна стекло два раза подряд упрется в препятствие, подъем стекла прекратится и функция защиты от заземления отключится.
- Если Вам не удалось закрыть окно после нескольких попыток, обратитесь к дилеру XCITE для проверки и ремонта автомобиля.



### 3.14 ЛЮК (в варианном исполнении)



#### 3.14.1 Люк (тип А)

Открыть и закрыть люк можно с помощью переключателя электропривода люка.



#### Переключатель электропривода люка



##### • Открывание и закрывание солнцезащитной шторки

1 – Легко нажмите переключатель  для открывания солнцезащитной шторки. Если во время движения крышки люка Вы отпустите переключатель, она остановится. Нажмите переключатель  до конца, чтобы открыть крышку люка полностью.

2 – Легко нажмите переключатель  для закрывания солнцезащитной шторки. Если во время движения крышки люка Вы отпустите переключатель, она остановится. Нажмите переключатель  до конца, чтобы закрыть крышку люка полностью.

##### • Открывание и закрывание крышки люка

3 – Легко нажмите переключатель  для открывания крышки люка. Если во время движения крышки люка Вы отпустите переключатель, она остановится. Нажмите переключатель  до конца, чтобы открыть крышку люка полностью.

4 – Легко нажмите переключатель  для закрывания крышки люка. Если во время движения крышки люка Вы отпустите переключатель, она остановится. Нажмите переключатель  до конца, чтобы закрыть крышку люка полностью.

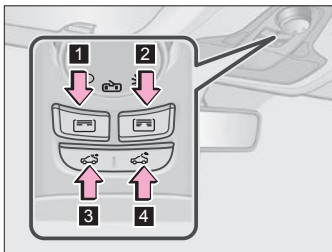

##### • Подъем и опускание крышки люка

3 – Если крышка люка поднята, легко нажмите переключатель , чтобы опустить крышку люка.

4 – Если крышка люка опущена, легко нажмите переключатель , чтобы поднять крышку люка.

Для получения дополнительной информации о дистанционном открывании и закрывании вентиляционного люка см. раздел «Функция дистанционного управления люком (в варианном исполнении)».

**Примечание.** Если при открытой крышке люка установить выключатель пуска двигателя в положение OFF, крышка люка автоматически закроется.

#### **ВНИМАНИЕ!**

Если функция защиты от заземления крышкой люка не срабатывает, это говорит о том, что начальное положение крышки люка нарушено. В таком случае необходимо выполнить калибровку ее положения.

Регулярно смывайте пыль и другие загрязнения с направляющих и резиновых уплотнений люка. После мойки автомобиля и после дождя перед открыванием люка полностью удалите воду с его крышки.

Если крышка люка примерзла или покрыта снегом, принудительное открывание может привести к повреждению крышки люка и ее привода.



#### 3.14.2 Люк (тип В)

Открыть и закрыть люк можно с помощью переключателя электропривода люка.

#### Открывание и закрывание солнцезащитной шторки



При закрытой солнцезащитной шторке нажмите на заднюю часть переключателя  электропривода солнцезащитной

шторки. Шторка перейдет в частично открытое положение. Еще раз нажмите на заднюю часть переключателя  электропривода солнцезащитной шторки. Шторка откроется полностью.



При полностью открытой солнцезащитной шторке нажмите на переднюю часть переключателя  электропривода солнцезащитной шторки. Шторка перейдет в частично закрытое положение. Еще раз нажмите на заднюю часть переключателя  электропривода солнцезащитной шторки. Шторка закроется полностью.



### Подъем и опускание крышки люка

При закрытой крышке люка нажмите на сторону переключателя  электропривода люка. Крышка люка поднимется. При поднятой крышке люка нажмите на переднюю часть переключателя  электропривода люка, и крышка люка закроется. Или нажмите на переднюю часть переключателя  электропривода солнцезащитной шторки, и крышка люка закроется вместе с солнцезащитной шторкой.

### Открытие и закрытие крышки люка

При поднятой крышке люка нажмите на заднюю часть переключателя  электропривода люка, и крышка люка приоткроется. Нажмите на заднюю часть переключателя  электропривода люка еще раз, и крышка люка откроется полностью. При открытой крышке люка нажмите на переднюю часть переключателя  электропривода люка, и крышка люка

закроется. Или нажмите на переднюю часть переключателя  электропривода солнцезащитной шторки, и крышка люка закроется вместе с солнцезащитной шторкой.

### Примечания:

1. Если функция защиты от заземления крышкой люка дает ложные срабатывания, при первой же возможности обратитесь к дилеру ХСІТЕ для проверки и ремонта автомобиля.
2. Переключатели электропривода люка и солнцезащитной шторки имеют два положения. В первом положении электропривод работает в ручном режиме управления, а во втором – в автоматическом. Пользуйтесь тем режимом, который Вам необходим.

### **ВНИМАНИЕ!**

Если функция защиты от заземления крышкой люка не срабатывает, это говорит о том, что начальное положение крышки люка нарушено. В таком случае необходимо выполнить калибровку ее положения.

Если крышка люка примерзла или покрыта снегом, принудительное открывание может привести к повреждению крышки люка и ее привода.

После мойки автомобиля и после дождя перед открыванием люка полностью удалите воду с его крышки.

Регулярно смывайте пыль и другие загрязнения с направляющих и резиновых уплотнений люка. После мойки автомобиля и после дождя перед открыванием люка полностью удалите воду с его крышки.

### **ПРЕДУПРЕЖДЕНИЕ!**

Перед тем как закрыть люк, оцените ситуацию в салоне автомобиля и убедитесь, что крышка люка не защемит конечности пассажиров.



### **3.14.3 Функция дистанционного управления люком (в варианном исполнении)**

#### **Дистанционное открывание крышки люка**

Если при выключателе пуска двигателя, находящемся в положении **OFF**, и закрытых дверях нажать и держать несколько секунд нажатой кнопку отпирания на ПДУ, сначала откроется солнцезащитная шторка, после чего автоматически откроется крышка люка. Если во время открывания крышки люка нажать кнопку запираения на ПДУ или прикоснуться к зоне запираения на контактном датчике в наружной ручке двери, имея при себе ПДУ, то крышка люка остановится.

#### **Дистанционное закрывание крышки люка**

Если при выключателе пуска двигателя, находящемся в положении **OFF**, и закрытых дверях нажать кнопку отпирания на ПДУ, противоугонная система перейдет в режим охраны и крышка люка закроется автоматически.

Если во время закрывания крышки люка нажать кнопку запираения на ПДУ или прикоснуться к зоне запираения на контактном датчике в наружной ручке двери, имея при себе ПДУ, то крышка люка остановится.

### **3.14.4 Функция защиты от заземления крышкой люка**

#### **Функция защиты от заземления**

Если при закрывании крышка люка встретит какое-либо препятствие, она автоматически изменит направление движения. Если функция защиты от заземления сработает при движении крышки люка в горизонтальной плоскости, то крышка люка вернется в частично открытое положение. Если функция защиты от заземления сработает при движении

крышки люка в вертикальной плоскости, то крышка люка вернется в поднятое положение.

Если солнцезащитная шторка при движении из частично открытого в закрытое положение встретит сопротивление, она автоматически изменит направление движения.

#### **ПРЕДУПРЕЖДЕНИЕ!**

**При пользовании функцией дистанционного закрывания люка соблюдайте осторожность. Следите за тем, чтобы крышка люка не защемила руки и другие части тела пассажиров.**

#### **Функция защиты от перегрева**

Запрещается многократно пользоваться электроприводом люка в течение короткого времени. Это может вызвать перегрев электродвигателя люка или включение функции его защиты от перегрева. После этого электропривод люка уже не будет реагировать на нажатия переключателя. Функция защиты от перегрева выключится автоматически, после того как электродвигатель остынет.

### 3.15 КАПОТ

#### Открытие/закрытие капота

1. Капот слегка поднимется, если дважды потянуть рычаг открывания капота.
2. Поднимите и зафиксируйте капот с помощью пневматической пружины.
3. Опустите капот и закройте его до фиксации защелки.
4. Закрыв капот, слегка поднимите его, чтобы убедиться, что капот надежно закрыт.



#### **ПРЕДУПРЕЖДЕНИЕ!**

Перед закрытием капота убедитесь в отсутствии оставленных в нем инструментов, ветоши и т. д.

Закрывая капот, не нажимайте на него рукой, иначе он может деформироваться.

Перед началом движения убедитесь, что капот закрыт, незакрытый капот может создать риск несчастного случая и получения травм.

### 3.16 ДВЕРЬ БАГАЖНОГО ОТДЕЛЕНИЯ

Для Вашего удобства предусмотрено несколько способов открывания и закрывания двери багажного отделения. Это можно сделать вручную, с помощью ПДУ или в автоматическом режиме (**в вариантном исполнении**).

#### Открывание и закрывание двери багажного отделения с электроприводом

Выключатель отпирания двери багажного отделения расположен на панели управления с левой стороны.



Если выключатель пуска двигателя находится в положении **OFF, ACC** или **ON**, рычаг селектора находится в положении **P** (стоянка) и режим охраны противоугонной системы выключен, то длительное нажатие выключателя отпирания двери багажного отделения приведет к тому, что мигнут фонари аварийной световой сигнализации и дверь багажного отделения откроется.

Если двери автомобиля заперты, нажмите кнопку открывания двери багажного отделения на ПДУ. Мигнут фонари аварийной световой сигнализации и дверь багажного отделения откроется.

При выключателе пуска двигателя, находящемся в положении **OFF, ACC** или **ON**, и рычаге селектора, находящемся в положении **P** (стоянка), выполните следующие действия.

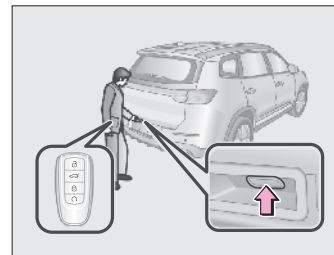

Открытие и закрытие двери багажного отделения вручную. Отперев двери с помощью центрального замка, нажмите выключатель отпирания двери багажного отделения. Мигнут фонари аварийной световой сигнализации и дверь багажного отделения откроется.

Открытие и закрытие двери багажного отделения вручную. Для выполнения данной операции двери должны быть заперты с помощью центрального замка. Подойдите к задней части автомобиля с ПДУ. Нажмите кнопку отпирания на пульте. Мигнут фонари аварийной световой сигнализации и дверь багажного отделения откроется.

### Функция автоматического открывания (в варианном исполнении)

1. Для выполнения данной операции выключатель пуска двигателя должен находиться в положении **OFF** либо двигатель должен быть запущен дистанционно, а также все двери должны быть закрыты.

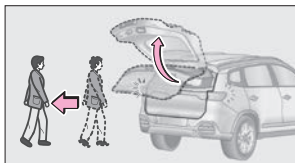

2. Имея при себе зарегистрированный ключ, войдите в зону действия данной функции (на расстояние не более 0,8 м от автомобиля). После того как система распознает ключ, фонари аварийной световой сигнализации мигнут один раз. Сделайте шаг назад, дверь багажного отделения с электроприводом автоматически откроется.

### Пользование кнопкой электропривода двери багажного отделения (в варианном исполнении)

 Кнопка расположена на внутренней стороне двери багажного отделения с левой стороны.

• Она позволяет закрыть дверь багажного отделения или остановить ее во время закрывания.

• Кроме того, с ее помощью можно задать высоту открывания двери багажного отделения.

Описание соответствующей процедуры приведено ниже.

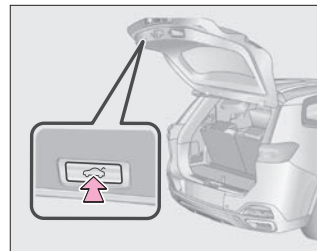

1. Открыв дверь багажного отделения, установите ее на желаемую высоту.

2. Нажмите и держите нажатой кнопку электропривода двери багажного отделения , пока не мигнут фонари аварийной световой сигнализации. Высота открывания двери багажного отделения задана.

### Функция защиты от защемления дверью багажного отделения

Функция защиты от защемления при открывании двери: если при открывании дверь багажного отделения упрется в препятствие (например, в стену), функция защиты от защемления остановит дверь во избежание ее повреждения.

Функция защиты от защемления при закрывании двери: если при закрывании дверь багажного отделения упрется в препятствие (например, в ребенка или в багаж), функция защиты от защемления остановит дверь во избежание нанесения травмы ребенку и повреждения автомобиля.

**Примечание.** Если во время открывания или закрывания двери багажного отделения нажать выключатель отпирания двери багажного отделения, кнопку электропривода двери багажного отделения или

кнопку открывания двери багажного отделения на ПДУ, дверь багажного отделения остановится.

### **ВНИМАНИЕ!**

После отсоединения и последующего подсоединения аккумуляторной батареи необходимо будет вручную выполнить обучение электропривода двери багажного отделения. Процедура обучения описана ниже.

Установите дверь багажного отделения в положение для запираания. Нажмите кнопку электропривода двери багажного отделения и откройте дверь на максимальную высоту. Это указывает на то, что процедура обучения выполнена успешно.

Во время работы электропривода двери багажного отделения не тяните стойку двери в сторону, поскольку тем самым Вы можете повредить детали привода.

Когда дверь багажного отделения поднята на максимальную высоту, не пытайтесь вручную поднять ее еще выше, поскольку тем самым Вы можете повредить детали привода.

Перед открыванием двери багажного отделения убедитесь, что на траектории ее движения нет стен и других посторонних предметов. В противном случае Вы можете повредить дверь.

Перед началом движения убедитесь, что дверь багажного отделения закрыта.

Несоблюдение этого требования может стать причиной травм и повреждения автомобиля.

При закрывании двери багажного отделения вручную не прикладывайте к двери чрезмерных усилий. В противном случае Вы можете повредить электродвигатель и механизм привода двери.

Если автомобиль припаркован на уклоне, электропривод двери багажного отделения может не сработать. Это нор-

мальное явление. Откройте/закройте дверь багажного отделения вручную.

Если электропривод двери багажного отделения не работает надлежащим образом, при первой же возможности обратитесь к дилеру XСITE для проверки и ремонта автомобиля.

Перед тем как закрыть дверь багажного отделения, убедитесь, что она не может никого защемить. Если что-то помешало закрыванию двери багажного отделения, повторите попытку закрыть ее.

### **ПРЕДУПРЕЖДЕНИЕ!**

Перед началом движения убедитесь, что дверь багажного отделения закрыта.

Несоблюдение этого требования может стать причиной травм и повреждения автомобиля.

Хотя автомобиль имеет функцию защиты от защемления дверью багажного отделения, не следует злоупотреблять данной функцией. Это может стать причиной травм.

### 3.17 ЛЮЧОК ЗАЛИВНОЙ ГОРЛОВИНЫ ТОПЛИВНОГО БАКА

#### Открытие и закрытие лючка заливной горловины топливного бака (вручную)

1. Потяните вверх рычаг отпирания и лючок заливной горловины топливного бака откроется.
2. Отверните крышку заливной горловины топливного бака против часовой стрелки и снимите ее.
3. После заправки автомобиля топливом установите крышку заливной горловины топливного бака на место и заверните ее по часовой стрелке до щелчка.
4. Закройте лючок заливной горловины топливного бака.

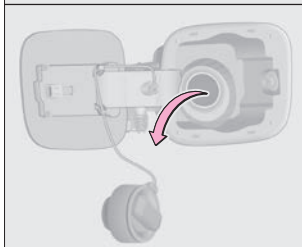
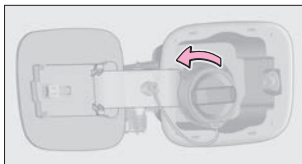
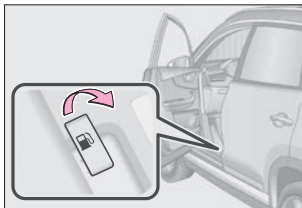

#### Открытие и закрытие лючка заливной горловины топливного бака (с помощью электропривода)

1. При выключенном режиме охраны противоугонной системы нажмите на лючок заливной горловины топливного бака. Лючок сначала слегка приоткроется, а потом плавно откроется полностью.

#### **ВНИМАНИЕ!**

Открывайте и закрывайте лючок заливной горловины топливного бака только при выключенном режиме охраны противоугонной системы. В противном случае Вы можете повредить компоненты привода лючка.

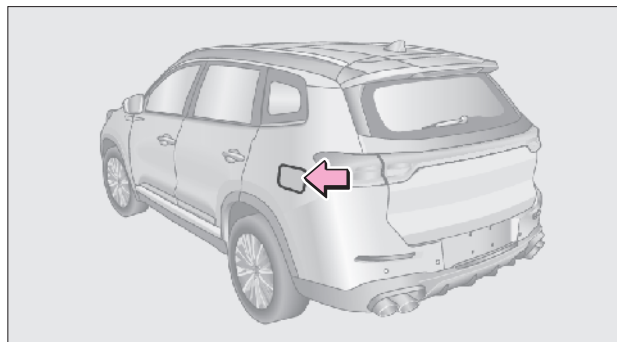

2. Отверните крышку заливной горловины топливного бака против часовой стрелки и снимите ее.
3. После заправки автомобиля топливом установите крышку заливной горловины топливного бака на место и заверните ее по часовой стрелке до щелчка.

4. Закройте лючок заливной горловины топливного бака.

#### **ПРЕДУПРЕЖДЕНИЕ!**

При отворачивании крышки заливной горловины топливного бака Вы можете услышать легкое шипение. Это нормальное явление.

Запрещается заливать в бак дизельное топливо.

Если во время заправки топливо выплеснулось из бака, немедленно вытрите пролившееся топливо во избежание повреждения лакокрасочного покрытия.

С усилием затяните крышку заливной горловины топливного бака и отпустите ее. Крышка немного повернется в обратную сторону. Это нормальное явление.

Во избежание повреждения крышки прикладывайте к ней усилие только в направлении ее вращения. Не нажимайте на пробку и не тяните ее на себя.

При включенном режиме охраны противоугонной системы не прилагайте к лючку заливной горловины топливного бака чрезмерных усилий. В противном случае Вы можете повредить компоненты привода лючка.

В условиях низких температур лючок заливной горловины топливного бака может замерзнуть и после выключения режима охраны противоугонной системы для открытия лючка может потребоваться нажатие на него. Это нормальное явление.

Если после заправки у Вас не получается закрыть лючок заливной горловины топливного бака, включите режим

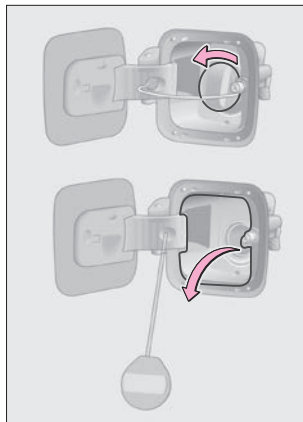

охраны противоугонной системы и попробуйте закрыть лючок снова.

Перед заправкой автомобиля топливом установите выключатель пуска двигателя в положение OFF и закройте все двери и окна.

После заправки убедитесь, что крышка заливной горловины топливного бака надежно затянута, чтобы исключить выплескивание топлива, поскольку это может стать причиной несчастного случая.

Поскольку бензин относится к категории легковоспламеняющихся жидкостей, при заправке курение запрещено. Кроме того, поблизости не должно быть источников искр или открытого пламени.

Крышку заливной горловины топливного бака следует отворачивать медленно.

Если в жаркую погоду быстро отвернуть крышку заливной горловины топливного бака, то пары топлива, находящиеся в нем под высоким давлением, могут нанести Вам травму.

Запрещается вдыхать пары топлива, поскольку они содержат вещества, опасные для здоровья.

Выйдя из автомобиля, прежде чем открыть пробку заливной горловины топливного бака, прикоснитесь к неокрашенной металлической детали, чтобы снять заряд статического электричества. Это позволит избежать искр при разряде статического электричества, которые могут воспламенить пары топлива.

Не пытайтесь продолжать заправку после автоматического отключения топливораздаточной колонки! Выплескивание топлива из полного бака может стать причиной пожара, взрыва и серьезных травм.

## 4. ПУСК ДВИГАТЕЛЯ И УПРАВЛЕНИЕ АВТОМОБИЛЕМ

### 4.1 ПЕРЕКЛЮЧАТЕЛЬ ПУСКА-ОСТАНОВКИ ДВИГАТЕЛЯ

После обнаружения системой действительного смарт-ключа с помощью переключателя ПУСКА-ОСТАНОВКИ ДВИГАТЕЛЯ можно включить режим питания автомобиля. При каждом нажатии переключателя ПУСКА-ОСТАНОВКИ ДВИГАТЕЛЯ выполняется однократное переключение режима (между режимами ВЫКЛ – АСС – ВКЛ – ПУСК).

Режим **ВЫКЛ**: Все электроприборы выключены.

Режим **АСС**: Можно использовать некоторые электроприборы.

Режим **ВКЛ**: Можно пользоваться всеми электроприборами.

Режим **ПУСК**: Когда переключатель питания автомобиля находится в положении **АСС/ON**, а рычаг коробки передач находится в положении **P**, нажмите на педаль тормоза, при этом питание автомобиля переключится в режим **ПУСКА**, и двигатель может быть запущен нажатием на переключатель ПУСКА-ОСТАНОВКИ ДВИГАТЕЛЯ.

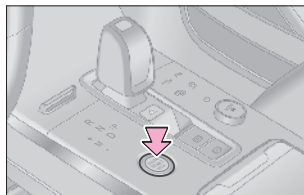

**Примечание.** Если переключатель ПУСКА-ОСТАНОВКИ ДВИГАТЕЛЯ нажать неправильно, режим питания автомобиля не будет включен и двигатель может не запуститься.

#### **ВНИМАНИЕ!**

**Когда двигатель не работает, установите переключатель режимов питания автомобиля в положение ВЫКЛ, чтобы предотвратить разрядку аккумулятора.**

Если при работающем двигателе извлечь смарт-ключ, двигатель не выключится автоматически, противоголодная сирена прозвучит 6 раз, а на приборной панели отобразится сообщение «Смарт-ключ не обнаружен».

Если при работающем двигателе рычаг переключения передач переводится в положение R/N/D, двигатель выключается и питание автомобиля переключается в режим АСС, отличный от режима ВЫКЛ. Переведите рычаг переключения передач в положение P, питание автомобиля переключится в режим ВКЛ, повторно нажмите переключатель ПУСКА-ОСТАНОВКИ ДВИГАТЕЛЯ, чтобы переключить его в режим ВЫКЛ.

#### **Функция автоматического отключения питания**

При неработающем двигателе, если питание автомобиля переключено в режим ВКЛ на 1 час или более (рычаг переключения передач автомобиля с автоматической коробкой передач переведен в положение P), питание автомобиля автоматически переключится в режим ВЫКЛ. Эта функция не может полностью предотвратить разрядку аккумуляторной батареи.

## 4.2 ПУСК ДВИГАТЕЛЯ

### 4.2.1 Действия перед пуском двигателя

1. Перед посадкой в автомобиль осмотрите пространство вокруг него.
2. Отрегулируйте положение сиденья, угол наклона спинки, высоту подголовника и угол наклона рулевого колеса.
3. Отрегулируйте положение внутреннего и наружных зеркал заднего вида.
4. Выключите ненужные световые приборы и электрооборудование.
5. Пристегните ремни безопасности.
6. Убедитесь в том, что автомобиль надежно удерживается на месте стояночным тормозом.
7. В случае автомобиля с автоматической коробкой передач убедитесь, что селектор находится в положении **P** (стоянка) или **N** (нейтраль). В случае автомобиля с механической коробкой передач убедитесь, что рычаг переключения передач находится в положении **N** (нейтраль).
8. Установите выключатель пуска двигателя в положение **ON** и убедитесь, что на приборной панели горят только те сигнализаторы и индикаторы, которые должны гореть. В противном случае следует незамедлительно обратиться к дилеру XСITE для проверки и ремонта автомобиля.

### 4.2.2 Пуск двигателя

Для того чтобы Вы могли переключить положение выключателя пуска двигателя и запустить двигатель, ПДУ должен находиться у Вас или в автомобиле.

1. Убедитесь, что селектор находится в положении **P** (стоянка) или **N** (нейтраль).

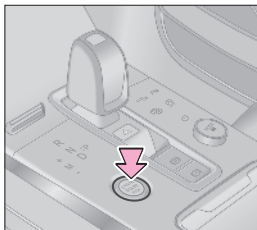

2. Нажмите педаль тормоза (автомобиль с автоматической коробкой передач) или педаль сцепления (автомобиль с механической коробкой передач). Индикатор выключателя пуска двигателя загорится зеленым светом (если индикатор не загорелся зеленым светом, Вы не сможете запустить двигатель).
3. Нажмите выключатель пуска двигателя для пуска двигателя.

### 4.2.3 После пуска двигателя

Работой двигателя на холостом ходу управляет электронная система. После пуска двигатель будет работать на повышенных оборотах, пока не прогреется. Это нормальное явление. По мере прогрева двигателя его обороты автоматически снижаются до нормального значения. Если этого не происходит, необходимо при первой же возможности обратиться к дилеру XСITE для проверки и ремонта автомобиля.

### **ПРЕДУПРЕЖДЕНИЕ!**

**Отработавшие газы содержат вредные вещества, которые при вдыхании могут нанести серьезный урон здоровью. Во избежание вдыхания отработавших газов соблюдайте приведенные ниже меры безопасности.**

- Не допускайте длительной работы двигателя на холостом ходу в гараже или других закрытых помещениях.
- Если автомобиль с работающим двигателем находится на открытом пространстве или в помещении с хорошей вентиляцией, следует включить подачу наружного воздуха при высокой скорости вентилятора.

### 4.2.4 Выключение двигателя

1. Остановите автомобиль и включите стояночный тормоз.
2. В случае автомобиля с автоматической коробкой передач убедитесь, что селектор находится в положении **P** (стоянка).



3. Нажмите выключатель пуска двигателя.
4. Убедитесь, что двигатель остановился.

### **ВНИМАНИЕ!**

Не нажимайте педаль акселератора до полной остановки двигателя.

После длительного движения с высокой скоростью температура двигателя может быть высокой. Поэтому не выключайте двигатель сразу после остановки автомобиля. Дайте двигателю несколько минут поработать на холостом ходу, затем, когда температура двигателя снизится, выключите его. В противном случае Вы можете повредить двигатель.

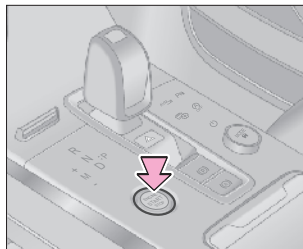

## **4.2.5 Пуск и выключение двигателя в экстренных обстоятельствах**

### **Пуск двигателя в экстренных обстоятельствах**

При разряде элемента питания ПДУ функция пуска двигателя может работать неустойчиво. В таком случае для пуска двигателя необходимо воспользоваться описанной ниже процедурой.

1. Положите ПДУ на дно консоли, как показано на рисунке. Нажимать педаль тормоза (автомобиль с автоматической коробкой передач) или педаль сцепления (автомобиль с механической коробкой передач) на данном этапе не нужно.
2. Установите выключатель пуска двигателя в положение **ON**.
3. Нажмите педаль тормоза (автомобиль с автоматической коробкой передач) или педаль сцепления (автомобиль с механической коробкой передач) и нажмите выключатель пуска двигателя, чтобы запустить двигатель.

### **ВНИМАНИЕ!**

В случае автомобиля с автоматической коробкой передач, если Вам не удастся запустить двигатель, установив выключатель пуска двигателя в положение АСС и нажав педаль тормоза, нажмите выключатель пуска двигателя и

держите его нажатым 15 секунд. После этого система будет игнорировать сигнал датчика педали тормоза и даст Вам запустить двигатель. Пользоваться этой процедурой следует только в экстренных обстоятельствах. При первой же возможности обратитесь к дилеру XCITE для проверки и ремонта автомобиля.

При повседневной эксплуатации автомобиля не кладите ПДУ внутрь вещевого отделения центральной консоли, поскольку в зависимости от уровня заряда элемента питания ПДУ это может вызвать появление на дисплее сообщений «Smart key not detected» (ПДУ не обнаружен), «Verify successfully, start ready» (Операция прошла успешно, двигатель готов к пуску) и ввести водителя в заблуждение.

### **Выключение двигателя в экстренных обстоятельствах**

Если во время движения исправного автомобиля экстренные обстоятельства потребуют выключения двигателя, выполните следующую процедуру.

1. В течение 2 секунд выполните подряд 3 коротких нажатия выключателя пуска двигателя.
2. Нажмите выключатель пуска двигателя и держите его нажатым более 3 секунд.

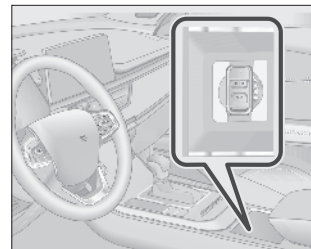

#### 4.2.6 Система «СТОП-СТАРТ» (в варианном исполнении)

Система «стоп-старт» автоматически выключает двигатель при остановке на светофоре или в другой аналогичной ситуации, если соблюдены соответствующие условия. Когда же будут соблюдены условия для запуска двигателя, он будет запущен автоматически. Система «стоп-старт» повышает топливную экономичность автомобиля, уменьшает количество вредных выбросов и снижает уровень шума, когда автомобиль неподвижен.

Если система «стоп-старт» исправна и соблюдены соответствующие условия, двигатель автоматически останавливается на холостом ходу. А при необходимости продолжить движение запуск двигателя будет осуществлен автоматически. Пользование системой «стоп-старт» не ставит под угрозу безопасность водителя или работоспособность таких систем автомобиля, как система кондиционирования воздуха, тормозная система, мультимедийная система и т. д.

#### Способ использования

Нажмите выключатель системы «стоп-старт» для ее выключения. При этом встроенный в клавишу выключателя индикатор

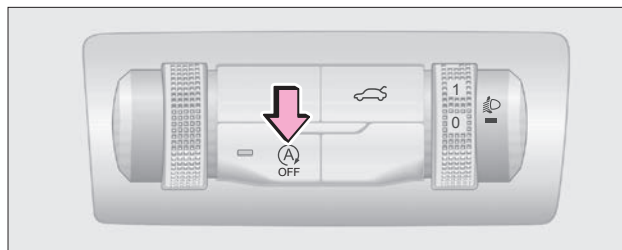

загорится. Чтобы включить систему, нажмите выключатель еще раз. Встроенный в клавишу выключателя индикатор погаснет и система включится.

#### Индикатор системы «стоп-старт»

В случае неисправности системы «стоп-старт» мигает желтый сигнализатор (A) на приборной панели.

Если необходимые условия не соблюдены или если система «стоп-старт» выключена, на приборной панели горит желтый индикатор (A).

Если соблюдены все условия для работы системы «стоп-старт», на приборной панели загорается зеленый индикатор (A).

**Примечание.** Если система «стоп-старт» определила, что условия для ее безопасной работы не соблюдены (например, при остановленном двигателе открыта дверь), водитель должен запустить двигатель самостоятельно. На приборной панели снова загорится желтый индикатор (A). При этом на дисплее приборной панели появится сообщение «Start engine manually» (запустите двигатель самостоятельно). Это не означает, что система неисправна, – Вы можете продолжать пользоваться ей.

#### Условия для активации системы «стоп-старт»

##### • Условия автоматической остановки двигателя системой «стоп-старт»

1. Кондиционер выключен.
2. Автомобиль не находится на большой высоте над уровнем моря.
3. Водитель не выполняет экстренное торможение.
4. Капот закрыт.
5. Аккумуляторная батарея имеет достаточный уровень заряда.
6. Разряжение достаточно для работы вакуумного усилителя тормозной системы.
7. Автомобиль не находится на крутом уклоне.

8. Скорость автомобиля упала до 0 км/ч и автомобиль полностью остановился.
9. Рулевое колесо находится в положении, близком к центральному.
10. Водительская дверь закрыта и ремень безопасности водителя пристегнут.
11. После пуска двигателя или поворота рулевого колеса на большой угол скорость автомобиля достигает или превышает 10 км/ч. После того как будет запущен двигатель, автомобиль проедет некоторое расстояние и система «стоп-старт» будет активирована первый раз, желтый индикатор  на приборной панели погаснет.

Запуск двигателя происходит автоматически при соблюдении указанных выше условий и выполнении водителем любого из следующих действий:

- автомобиль с механической коробкой передач: полностью отпустите педаль акселератора и педаль сцепления при рычаге переключения передач, находящемся в положении **N** (нейтраль);
- автомобиль с автоматической коробкой передач: полностью отпустите педаль акселератора и нажмите педаль тормоза при селекторе, находящемся в положении **D/M** или **P/N**.

#### • Условия автоматического запуска двигателя системой «стоп-старт»

1. Водительская дверь закрыта и ремень безопасности водителя пристегнут.
  2. Капот закрыт.
  3. Рычаг переключения передач находится в положении **N** (нейтраль) (автомобиль с механической коробкой передач).
- Запуск двигателя происходит автоматически при выполнении водителем любого из перечисленных действий:

- автомобиль с механической коробкой передач: нажмите педаль тормоза и нажмите педаль акселератора;
- автомобиль с автоматической коробкой передач: пуск двигателя произойдет после нажатия педали тормоза при условии, что селектор находится в положении **N** (нейтраль) и педаль тормоза до этого не была нажата. Пуск двигателя произойдет после нажатия педали тормоза при условии, что селектор находится в положении **P** (стоянка) и педаль тормоза до этого не была нажата. Пуск двигателя произойдет после отпускания педали тормоза при условии, что селектор находится в положении **D/M** и после автоматической остановки двигателя была нажата педаль тормоза. Пуск двигателя произойдет после перевода селектора в положение **R** (задний ход) или **D** (движение). Кроме того, пуск двигателя произойдет после перевода селектора в положение **N** (нейтраль) при условии, что педаль тормоза не нажата.

#### Функциональные ограничения

В некоторых ситуациях из соображений безопасности система может автоматически запустить двигатель без ведома водителя. Некоторые из таких ситуаций перечислены ниже:

- Автомобиль покатился под уклон.
- Недостаточное напряжение аккумуляторной батареи.
- Недостаточное разряжение для работы вакуумного усилителя тормозной системы.
- После автоматического выключения двигателя прошло более 3 минут.
- Если после успешного пуска двигателя система обнаружила, что водитель в течение 15 секунд не нажал ни одну из педалей (сцепления, акселератора или тормоза) и не изменил положения рычага переключения передач, система сочтет, что пуск двигателя не отвечает намерениям водителя, и авто-

матически выключит двигатель (только в случае автомобиля с механической коробкой передач).

**Примечание.** Многократное срабатывание системы «стоп-старт» в течение короткого времени может привести к перегреву стартера. В таком случае включится режим защиты стартера. В этом режиме автоматический запуск двигателя становится невозможным, что не является признаком неисправности. Через некоторое время температура стартера придет в норму и работоспособность системы «стоп-старт» восстановится.

#### **4.2.7 Адаптивная система управления двигателем**

После отсоединения и последующего подсоединения аккумуляторной батареи установите выключатель пуска двигателя в положение **ON** и подождите не менее 15 секунд. Затем установите выключатель пуска двигателя в положение **OFF**. После этого Вы сможете запустить двигатель.

Сразу после пуска двигателя может наблюдаться его повышенная вибрация, рывки при трогании с места и т. д. Это нормальные явления, свидетельствующие о том, что система управления двигателем проходит обучение.

**При повседневной эксплуатации автомобиля соблюдайте перечисленные ниже меры предосторожности.**

1. Избегайте частых поездок на короткие расстояния.
2. Избегайте частой или длительной работы двигателя на холостом ходу.
3. Если Вы не можете избежать длительной работы двигателя на холостом ходу, периодически легко нажимайте педаль акселератора.



#### **ПРЕДУПРЕЖДЕНИЕ!**

**Запрещается парковать автомобиль или надолго останавливать его с двигателем, работающим на холостом**

**ходу, над сухими листьями, сухой травой или другими горючими материалами. У автомобиля с работающим или только что остановленным двигателем элементы системы выпуска имеют очень высокую температуру, что может привести к пожару.**

### 4.3 ЭЛЕКТРИЧЕСКИЙ УСИЛИТЕЛЬ РУЛЕВОГО УПРАВЛЕНИЯ (EPS)

Электрический усилитель рулевого управления (EPS) использует в качестве источника энергии крутящий момент, развиваемый не гидронасосом, приводимым в действие двигателем автомобиля, а электродвигателем.

После отсоединения и последующего подсоединения аккумуляторной батареи начинает мигать желтый сигнализатор неисправности электрического усилителя рулевого управления !. Это свидетельствует о том, что идет инициализация электрического усилителя рулевого управления. Поверните рулевое колесо влево или вправо, чтобы сбросить показания датчика угла поворота рулевого колеса. После этого желтый сигнализатор ! погаснет.

#### Сигнализатор неисправности электрического усилителя рулевого управления (EPS)

В случае неисправности электрического усилителя рулевого управления загорается сигнализатор ! и на дисплее приборной панели появляется предупреждение.

#### **ВНИМАНИЕ!**

Частое маневрирование и поворачивание рулевого колеса в течение длительного времени может вызвать выход из строя механизма электрического усилителя рулевого управления.

При неподвижном автомобиле с работающим на холостом ходу двигателем запрещается быстро и часто поворачивать рулевое колесо, чтобы исключить перегрев компонентов усилителя. В случае перегрева компонентов усилителя перестаньте поворачивать рулевое колесо или остановите автомобиль. Выключите двигатель, уста-

новите выключатель пуска двигателя в положение ACC/OFF и дайте компонентам усилителя остыть.

#### **ПРЕДУПРЕЖДЕНИЕ!**

В случае отказа электрического усилителя рулевого управления система рулевого управления сохраняет работоспособность, однако управлять автомобилем следует с осторожностью. При первой же возможности обратитесь к дилеру XСITE для проверки и ремонта автомобиля.

Электрический усилитель рулевого управления имеет два режима работы: Sport (спортивный) и Comfort (обычный). По умолчанию на новом автомобиле включен режим Comfort. Режим Sport требует от водителя более высокого усилия для поворота рулевого колеса. Таким образом, рулевое колесо в этом режиме становится более «тяжелым».

## 4.4 КОРОБКА ПЕРЕДАЧ

### 4.4.1 Автоматическая коробка переключения передач

Автоматическая коробка переключения передач относится к типу автоматических коробок передач с электронным управлением и возможностью ручного и автоматического переключения передач.

**Автоматический режим:** когда рычаг коробки передач находится в положении **D**, автомобиль автоматически переключается на повышенную и пониженную передачу в зависимости от скорости. Переключение выполняется автоматически без необходимости выполнения водителем каких-либо действий вручную.

**Ручной режим:** когда рычаг коробки передач находится в положении **D**, переведите рычаг влево, чтобы войти в ручной режим коробки передач, переведите рычаг вперед, чтобы переключиться на одну передачу вверх, или переведите рычаг назад, чтобы переключиться на одну передачу вниз.

1. Полностью выжмите педаль тормоза, переведите рычаг переключения передач из положения **P** в положение **D**.
2. Отпустите стояночный тормоз вручную или автоматически и отпустите педаль тормоза, начните движение с небольшой скоростью.

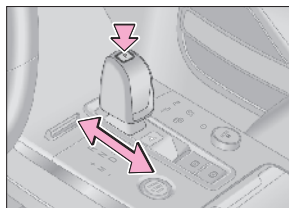

**Примечание.** Нажмите кнопку **P** на рычаге переключения передач, чтобы переключиться в положение **P**. Переведите рычаг переключения передач вперед и назад, чтобы переключиться в другие положения (**R**, **N**, **D**).

### Описание положений рычага переключения передач

Следующая информация поможет Вам понять назначение и порядок работы различных передач, чтобы сделать правильный выбор в соответствии с фактическими потребностями в процессе эксплуатации автомобиля.

Положение рычага коробки передач		Функция
<b>P</b> (парковка): положение парковки		Положение парковки. Ведущие колеса механически заблокированы. Двигатель может быть запущен
<b>R</b> : положение заднего хода		Положение заднего хода. Загораются фонари заднего хода и включается система помощи при парковке
<b>N</b> : нейтральная передача		Нейтральная передача. Используется для кратковременной остановки на холостом ходу
Положение <b>D</b> (движение вперед)		Положение движения вперед автомобиля. Автоматически переключает передачи переднего хода вверх и вниз в зависимости от нагрузки двигателя и скорости автомобиля
<b>M</b> (ручной режим)	+	При перемещении рычага переключения передач в направлении + на одно положение коробка передач переключается на одну передачу вверх
	-	Переместите рычаг переключения передач вперед на одно положение – коробка передач переключится на одну передачу вниз

### **ВНИМАНИЕ!**

В ручном режиме, когда скорость не меняется, допускается работа в режиме «кик-даун», а автоматическое переключение на повышенную передачу не допускается.

Запрещается переводить рычаг переключения передач в положение Р, если автомобиль не находится в неподвижном и устойчивом положении. Это может привести к возникновению посторонних шумов или повреждению коробки передач.

Если двигатель заглох, запрещается устанавливать рычаг переключения передач в нейтральное положение N во избежание возможного повреждения коробки передач. Не переводите рычаг переключения передач из положения D во время движения автомобиля вперед. В противном случае коробка передач может быть серьезно повреждена.

Не переводите рычаг переключения передач из положения R во время движения автомобиля назад. В противном случае коробка передач может быть серьезно повреждена.

### **ВНИМАНИЕ!**

При переводе рычага переключения передач из положения Р необходимо сначала нажать педаль тормоза для обеспечения полной остановки автомобиля в устойчивом положении, а затем выполнить переключение передач, последовательно задерживая рычаг в положении каждой из передач. В противном случае механизм переключения передач может быть поврежден.

В случае возникновения неисправностей автомобиля из-за недостаточного заряда аккумуляторной батареи, в том числе при невозможности нажатия педали тормоза или переключения из режима Р, немедленно обратитесь к дилеру XСITE для проверки и ремонта.

В ручном режиме, когда двигатель достигает максимальных оборотов, происходит автоматическое переключение передачи вверх; при работе двигателя на низких оборотах коробка передач автоматически переключается на пониженную передачу; когда автомобиль тормозит и замедляется, коробка передач переключается на пониженную передачу.

В ручном режиме переключение передач вверх и вниз должно выполняться путем нажатия рычага переключения передач в зависимости от частоты вращения двигателя и скорости автомобиля. В случае несоблюдения установленных требований переключение передач коробкой передач выполняться не будет.

Когда автомобиль припаркован на склоне, сначала необходимо задействовать стояночный тормоз, а затем перевести рычаг переключения передач в положение Р. После трогания с места на склоне сначала переведите рычаг переключения передач из положения Р, затем отпустите стояночный тормоз для начала движения.

При попытке вывести автомобиль из застревания или брода рекомендуется вручную включить пониженную передачу, чтобы увеличить усилие привода колес и избежать попадания воды в выхлопной трубопровод.

В пределах допустимого диапазона оборотов двигателя коробка передач заблокируется на передаче, выбранной Вами вручную. При движении автомобиля по длинной дороге на спуске рекомендуется вручную переключиться на пониженную передачу, чтобы лучше контролировать скорость автомобиля и уменьшить ослабление тормозного усилия автомобиля, поскольку педаль тормоза нажимается в течение длительного времени или часто.

### **ВНИМАНИЕ!**

Никогда не буксируйте автомобиль на большие расстояния или на высокой скорости. При буксировке поднимите ведущие колеса или отсоедините карданный вал. Когда коробка передач находится в положении **N**, убедитесь, что стояночный тормоз затянут или педаль тормоза нажата, в противном случае может произойти авария.

### **Аварийный режим**

При возникновении неисправности в системе трансмиссии автоматически активируется аварийный режим. При этом желтый индикатор  на приборной панели продолжает гореть; в результате неисправности в работе трансмиссии автомобиль замедляется и продолжает движение на низкой скорости.

### **ВНИМАНИЕ!**

**В аварийном режиме запрещается совершать поездки на дальние расстояния. В противном случае может быть повреждена коробка передач. В случае возникновения неисправности в работе коробки передач немедленно обратитесь к дилеру XСITE для выполнения необходимых проверок и ремонта.**

### **Автоматическое переключение рычага коробки передач в положение **P** (7DCT)**

В случае остановки автомобиля, двигавшегося со скоростью выше 15 км/ч, коробка передач находится в положении **R** или **D**, дверь водителя открыта, а педаль тормоза не нажата, происходит автоматическое переключение рычага переключения передач в положение **P**. Если дверь водителя не закрывается из-за повреждения, водитель может автоматически

переключиться в положение **P** в системе, а затем перевести рычаг переключения передач в положение **R** или **D**, и автомобиль будет работать нормально.

### **Спецификация работы самообучающейся коробки передач (7DCT)**

Если аккумуляторная батарея отключается сразу после переключения питания автомобиля в режим ВЫКЛ, после повторного подключения аккумуляторной батареи положение передачи утрачивается, в этом случае необходимо выполнить сохранение положения барабана переключения передач и положения муфты сцепления, после чего автомобиль сможет продолжить движение в обычном режиме.

1. Подключите аккумуляторную батарею и включите питание автомобиля;
2. С усилием нажмите педаль тормоза и удерживайте нажатой не менее 30 секунд, пока на приборной панели не отобразится символ «P», подтверждающий завершение операции самообучения коробки передач;
3. В отсутствие отображения символа «P» отсоедините минусовую клемму аккумуляторной батареи и повторно выполните шаги 1 и 2, пока на приборной панели не отобразится символ «P».

**Примечание.** Рекомендуется обратиться к дилеру XСITE для прохождения технического обслуживания.

### **4.4.2 Интеллектуальная система полного привода (AWD) (в вариантно исполнении)**

В автомобиле установлено 6 режимов движения: КОМФОРТ/ СПОРТ/ЭКО/СНЕГ/ГРЯЗЬ/4x4. Интеллектуальная система полного привода работает во всех режимах движения автомобиля, осуществляя автоматическое переключение между



приводом на два колеса и полным приводом в реальном времени. Также предусмотрена возможность ручной настройки режима движения в зависимости от дорожных условий. Режим движения по 4x4 обеспечивает комфортное движение автомобиля в сложных дорожных условиях.

**Примечание.** Когда электронная система динамической стабилизации (ESP) выключена, даже если выбран режим СНЕГ/ГРЯЗЬ/4x4, сопротивление заносам и тяговая мощность автомобиля снижаются.

### **ВНИМАНИЕ!**

Избегайте длительного движения по песчаным или загрязненным дорогам, а также длительного пробуксовывания шин. Эта операция может вызвать срабатывание функции защиты от перегрева системы полного привода, после чего на приборной панели загорается желтый индикатор , при этом режим полного привода отключается и переключается на привод на два колеса для защиты трансмиссии. Остановите автомобиль в безопасном месте, дождитесь рассеивания тепла и отключения функции защиты от перегрева (рекомендуется подождать еще несколько минут после сброса аварийного сигнала, чтобы снизить температуру системы полного привода и улучшить восстановление производительности), прежде чем снова войти в систему полного привода. Если сигнал тревоги не удаляется в течение длительного времени, обратитесь к дилеру XСITE.

### **Индикатор интеллектуальной системы полного привода (AWD)**

При возникновении временного сбоя на приборной панели будет гореть желтый индикатор . При возникновении постоянной неисправности на приборной панели будет гореть

красный индикатор . При этом на приборной панели появится текст «Неисправность системы полного привода, обратитесь на станцию технического обслуживания».

#### **Примечания:**

1. При отказе системы полного привода электронная система динамической стабилизации (ESP) подает сигнал тревоги, при этом все системы автомобиля отключаются, активной остается только антиблокировочная тормозная система (ABS).
2. При загорании желтого индикатора  на приборной панели в режиме постоянного свечения автомобиль будет поддерживать работу привода на два колеса, чтобы обеспечить нормальное движение.

### **4.4.3 Режимы управления автомобилем**

#### **Режим управления автомобилем (вариант 1)**

1. Включите питание автомобиля и оставьте автомобиль неподвижным или начните движение, соблюдая правила безопасности дорожного движения;

2. Вращением ручки  переключайте режимы КОМФОРТ/СПОРТ/ЭКО/СНЕГ/ГРЯЗЬ/4x4, при этом на приборной панели будет отображаться соответствующий символ выбранного режима. Переключение режимов движения автомобиля сопровождается передачей соответствующих голосовых сообщений об успешном переключении.

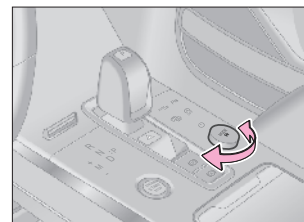

## Режим управления автомобилем (вариант 2)

1. Включите питание автомобиля и оставьте автомобиль неподвижным или начните движение, соблюдая правила безопасности дорожного движения.

2. Поверните ручку <sup>MODE</sup> , головное аудиоустройство откроет экран режима вождения.

3. На экране выбора режимов управления автомобилем нажмите КОМФОРТ/СПОРТ/ЭКО/СНЕГ/ГРЯЗЬ/4x4. На приборной панели отобразится соответствующий символ выбранного режима. Переключение режимов движения автомобиля сопровождается передачей соответствующих голосовых сообщений об успешном переключении.

После того как будет включен какой-либо режим управления, автомобиль запомнит эту операцию. Режим управления, предшествовавший остановке автомобиля, сохраняется по умолчанию и активируется при следующем запуске автомобиля. Эта функция не является стандартной. См. руководство по эксплуатации Вашего автомобиля.



### Описание режимов управления автомобилем

Следующая информация поможет Вам понять назначение различных режимов управления автомобилем, которые можно выбирать в зависимости от дорожных условий.

Режимы управления автомобилем	Функция
Режим «КОМФОРТ»	Режим «КОМФОРТ» сочетает в себе мощность и экономичность автомобиля и подходит для различных дорожных покрытий
Режим «ЭКО»	Экономичный режим «ЭКО» повышает экономию топлива и подходит как для движения по ровным дорогам, так и для движения по городским дорогам и дорогам с твердым покрытием
Режим «СПОРТ»	В режиме «СПОРТ» повышается мощность и приемистость, а также удовольствие от управления автомобилем. Режим подходит для движения по ровным дорогам с небольшим количеством транспортных средств и широкими полосами движения (например, скоростными автомагистралями)
Режим управления автомобилем по заснеженной дороге «СНЕГ»	Режим «СНЕГ» подходит для движения по твердым, но скользким дорогам, включая дороги, покрытые снегом, льдом, травой, гравием и т. д.
Режим «ГРЯЗЬ»	Режим «ГРЯЗЬ» подходит для движения по загрязненным и неровным дорогам со слоем скользкой неглубокой грязи или колеями
Режим «4x4»	Режим «4x4» улучшает ускорение автомобиля и его способность двигаться в условиях бездорожья. Режим подходит для движения автомобиля в условиях бездорожья, горных дорог и обеспечивает комфортное вождение в условиях пересеченной местности

**Примечания:**

В режимах движения «СНЕГ/ГРЯЗЬ/4x4» система «стоп-старт» на холстом ходу по умолчанию отключена.

Когда окна и крышка люка открыты, существует риск повреждения внутренних устройств автомобиля в результате попадания на них капель дождя. Перед началом движения по бездорожью обязательно убедитесь, что окна и крышка люка автомобиля закрыты.

Адаптивная система круиз-контроля (ACC) обеспечивает плавное ускорение автомобиля в режимах ЭКО/СНЕГ/ГРЯЗЬ, а также обеспечивает более быстрое ускорение автомобиля в режимах СПОРТ/4x4.

**Перед началом движения по бездорожью**

Перед началом движения по бездорожью необходимо научиться и освоить управление автомобилем в различных ситуациях бездорожья и правила безопасного движения по пересеченным участкам местности. Способности и поведение водителя, необходимые для управления автомобилем в условиях бездорожья, отличаются от навыков и поведения, необходимых при вождении по обычным дорогам. Безопасность водителя и пассажиров зависит от знаний, навыков и мер предосторожности водителя.

**ВНИМАНИЕ!**

При движении по бездорожью всегда следует избегать диагонального движения на склонах.

Всегда выбирайте скорость автомобиля и стиль вождения, соответствующие текущим условиям бездорожья.

Прежде чем выехать на незнакомый участок бездорожья, пройдите пешком и осмотрите маршрут.

Не двигайтесь слишком быстро (особенно при поворотах) и не совершайте экстремальных действий при вождении.

Скорость автомобиля и стиль вождения всегда должны соответствовать нагрузке, видимости, реальным условиям бездорожья и погодным условиям.

Скорость движения следует выбирать с учетом реальных условий бездорожья, дорожных условий, интенсивности дорожного движения и погодных условий.

В случае опрокидывания автомобиля пассажиры, не пристегнутые ремнями безопасности, могут погибнуть с большей вероятностью, чем пристегнутые пассажиры.

Багаж и прочие предметы, перевозимые на крыше, дополнительно смещают центр тяжести автомобиля и увеличивают риск опрокидывания автомобиля.

Когда центр тяжести автомобиля находится высоко, риск опрокидывания автомобиля во время движения выше, чем у «обычных» легковых автомобилей, не пригодных для движения по бездорожью.

При движении на подъеме передние колеса автомобиля должны стоять прямо. В случае ударного контакта автомобиля с поверхностью дороги автомобиль может перевернуться.

Система круиз-контроля поддержания постоянной скорости может использоваться при движении автомобиля по дорогам и совершенно не подходит для управления автомобилем в условиях бездорожья. При движении автомобиля по бездорожью система круиз-контроля может даже представлять опасность.

Будьте особенно осторожны и избегайте резких маневров при движении по бездорожью. Движение на высокой скорости и ошибки в управлении автомобилем могут привести к серьезным травмам и повреждению автомобиля. Избегайте движения на высокой скорости по берегам рек, пандусам или склонам. Это может привести к отрыву автомобиля от покрытия, в результате чего автомобиль может потерять управляемость, а водитель может потерять контроль над автомобилем.

## **ВНИМАНИЕ!**

Избегайте опасных и рискованных маршрутов, движение по которым может представлять опасность для жизни и здоровья водителя и пассажиров. Если Вы сомневаетесь в безопасности маршрута, вернитесь в исходный пункт и выберите другой маршрут.

Даже если движение по бездорожью кажется легким на первый взгляд, на самом деле оно может оказаться трудным и полным рисков, а также может представлять опасность для жизни и здоровья водителя и пассажиров. Рекомендуем предварительно проходить пешком предполагаемые участки движения по бездорожью.

Даже участки бездорожья, которые кажутся безопасными, могут быть полны рисков. Нелегко распознать ямы, бороздки, лощины, овраги, препятствия, отмели и мягкий илистый грунт, который может быть полностью или частично покрыт водой, травой или валяющимися на земле ветками. Рекомендуем предварительно проходить пешком предполагаемые участки движения по бездорожью.

В случае парковки автомобиля на склоне запрещается покидать автомобиль через дверь, обращенную вниз по склону. Центр тяжести, образуемый сочетанием автомобиля и его груза (пассажиров и груза), может сместиться, что может привести к опрокидыванию автомобиля и скатыванию по склону. Всегда покидайте автомобиль через дверь, обращенную вверх по склону.

Участки бездорожья, которые кажутся безопасными, могут быть полны рисков. Нелегко распознать ямы, бороздки, лощины, овраги, препятствия, отмели и мягкий илистый грунт, который может быть полностью или частично покрыт водой, травой или валяющимися на земле ветками. Движение по участкам бездорожья сопряжено с риском аварий, причинения серьезных травм и повреждения автомобиля.

## **Действия в случае застревания автомобиля**

Для обеспечения тяги рекомендуется выполнение раскативающего движения автомобиля вперед и назад. Если, несмотря на предпринятые действия, автомобиль продолжает вязнуть, рекомендуется запросить помощь.

### **• При отсутствии свободного вращения колес**

1. Аккуратно освободите из песка все колеса и убедитесь, что никакая часть автомобиля не погружена в песок.
2. Переведите рычаг переключения передач в положение «R».
3. Аккуратно нажмите педаль газа и начните движение задним ходом, оставаясь в пределах Вашей полосы движения.
4. Если это не помогло, подложите ветки, напольный коврик или грубую ткань под передние колеса автомобиля, чтобы улучшить сцепление с грунтом и тяговое усилие шин.

### **• Выполните раскативающее движение вперед и назад для обеспечения сцепления**

1. Установите руль прямо.
2. Двигайтесь задним ходом до тех пор, пока колеса не начнут буксовать.
3. Немедленно переключитесь на 1-ю передачу и двигайтесь вперед до тех пор, пока колеса снова не начнут буксовать.
4. Повторяйте движение вперед и назад до тех пор, пока тяговое усилие колес не станет достаточным для обеспечения свободного движения автомобиля назад и вперед.

## **ВНИМАНИЕ!**

**Не допускайте длительной пробуксовки колес, иначе автомобиль увязнет еще сильнее.**

**Запрещается нахождение людей перед застрявшим автомобилем или позади него, особенно при попытках водителя вывести застрявший автомобиль из ямы.**

Если застрявший автомобиль внезапно выскочит из ямы, он может совершить наезд на людей, находящихся перед ним или позади него.

Пробуксовывающие колеса могут привести к резкому выбросу камней, веток, деревянных блоков или прочих предметов, подложенных под колеса, что может привести к получению смертельных травм.

### **После движения по бездорожью**

1. Выключите режим «4x4».
2. Удалите все загрязнения с решетки радиатора и днища автомобиля.
3. Осмотрите моторный отсек и убедитесь в отсутствии грязи, препятствующей нормальной работе двигателя.
4. Очистите указатели поворота, осветительные приборы, номерной знак и все оконные стекла.
5. Проверьте шины, амортизаторы и привода колес на наличие повреждений, удалите крупные фрагменты грязи, камни и посторонние предметы из протектора шин.
6. Проверьте днище автомобиля на предмет наличия посторонних предметов и удалите все предметы, застрявшие в тормозах, колесах, шасси, выхлопных устройствах и двигателе, такие, как ветки, листья или деревянные бруски. При обнаружении повреждений или утечек немедленно обратитесь к дилеру XCITE.

### **ВНИМАНИЕ!**

Посторонние предметы, налипшие на днище автомобиля, опасны. После каждой поездки по бездорожью необходимо проверять днище автомобиля на предмет наличия посторонних предметов, налипших на днище автомобиля.

Запрещается управлять автомобилем при наличии посторонних предметов в днище, тормозах, колесах, шасси, выхлопных устройствах или двигателе автомобиля.

Легковоспламеняющиеся материалы, такие, как сухие листья или ветки, могут загореться при контакте с горячими деталями. Пожар может привести к получению серьезных травм.

Посторонние предметы, застрявшие в шасси автомобиля, могут привести к повреждению топливного трубопровода, тормозов, уплотнений и прочих компонентов ходовой части. Повреждение внутренних компонентов автомобиля может привести к аварии и выходу автомобиля из-под контроля.

## 4.5 ТОРМОЗНАЯ СИСТЕМА

На автомобиле установлены дисковые тормозные механизмы передних и задних колес. Электрический стояночный тормоз имеет привод на задние колеса.

### 4.5.1 Стояночный тормоз с электроприводом (EPB)

Стояночный тормоз с электроприводом (EPB) выполняет две функции: удержание автомобиля на месте при кратковременных остановках и удержание автомобиля на месте при длительной стоянке. Стояночный тормоз с электроприводом пришел на смену стояночному тормозу с механическим приводом.

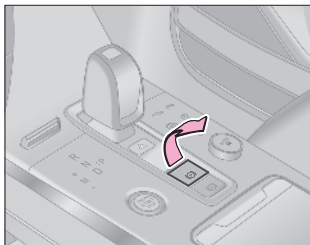

#### Включение стояночного тормоза вручную

На неподвижном автомобиле при работающем двигателе или выключателе пуска двигателя, находящемся в положении **ON**, потяните за выключатель стояночного тормоза с электроприводом.

Загорятся красный сигнализатор стояночного тормоза (P) на приборной панели и индикатор в клавише выключателя стояночного тормоза, указывая на то, что стояночный тормоз включен.

После установки выключателя пуска двигателя в положение **OFF** стояночный тормоз с электроприводом включается автоматически.

#### Выключение стояночного тормоза вручную

- При работающем двигателе или выключателе пуска двигателя, находящемся в положении **ON**, нажмите педаль тормоза и нажмите выключатель стояночного тормоза с электроприводом. Красный сигнализатор стояночного тормоза (P) на приборной панели и индикатор в клавише выключателя стояночного тормоза погаснут, указывая на то, что стояночный тормоз выключен.

#### Автоматическое выключение стояночного тормоза

Пристегните ремень безопасности водителя и закройте левую переднюю дверь.

Если автомобиль стоит на горизонтальной поверхности или селектор находится в положении **R** (задний ход), нажмите педаль акселератора. Стояночный тормоз с электроприводом выключится автоматически и красный индикатор (P) погаснет.

Если автомобиль стоит на уклоне, то для перевода рычага селектора в положение **D** (движение) или **R** (задний ход) необходимо нажать педаль акселератора немного сильнее. Когда тяговое усилие двигателя, передаваемое на ведущие колеса, превысит усилие, действующее на колеса стоящего на уклоне автомобиля, стояночный тормоз выключится автоматически.

**Примечание.** Перед буксировкой автомобиля необходимо выключить стояночный тормоз. Для получения дополнительной информации см. «Буксировка автомобиля».

#### **ВНИМАНИЕ!**

**Когда аккумуляторная батарея разряжена, стояночный тормоз с электроприводом не может быть выключен. Запустите двигатель с помощью пусковых проводов (для**

получения дополнительной информации см. «Процедура пуска двигателя от внешней аккумуляторной батареи»).

Если во время включения или выключения стояночного тормоза педаль тормоза нажата, она может немного подняться вверх или опуститься вниз. В таком случае просто продолжайте держать педаль тормоза нажатой.

Перед автоматическим выключением стояночного тормоза с электроприводом необходимо пристегнуть ремень безопасности водителя и закрыть левую переднюю дверь. Если эти условия для автоматического выключения стояночного тормоза не будут соблюдены, стояночный тормоз не выключится.

При включении и выключении стояночного тормоза с электроприводом Вы можете услышать шипение, раздающееся в задней части автомобиля. Данный звук вызван работой стояночного тормоза. Это нормальное явление. Если вскоре после остановки автомобиля и включения стояночного тормоза автомобиль покатится вперед или назад, система автоматически увеличит давление в тормозных механизмах, чтобы удерживать автомобиль на месте. Увеличение давления в тормозных механизмах сопровождается характерным звуком. Это нормальное явление.

Если после пуска двигателя или установки выключателя пуска двигателя в положение ON Вы не можете выключить стояночный тормоз нажатием педали тормоза, нажмите педаль акселератора и выключатель стояночного тормоза, чтобы выключить стояночный тормоз. Делать это следует лишь в том случае, если Вы не можете выключить стояночный тормоз нажатием педали тормоза. Соблюдайте осторожность. При первой же возможности обратитесь к дилеру XCITE для проверки и ремонта автомобиля.

### **ПРЕДУПРЕЖДЕНИЕ!**

Во избежание непроизвольного движения автомобиля при включенной системе автоматического удержания автомобиля проверьте положение селектора, прежде чем нажимать педаль акселератора.

Для предотвращения непроизвольного движения автомобиля при остановке или покидании автомобиля после включения стояночного тормоза с электроприводом красный сигнализатор стояночного тормоза (P) на приборной панели и индикатор в клавише выключателя стояночного тормоза кратковременно загораются, а потом гаснут. Дождитесь включения красного сигнализатора стояночного тормоза (P) на приборной панели и индикатора в клавише выключателя стояночного тормоза, чтобы убедиться, что стояночный тормоз с электроприводом включился.

### **Экстренное торможение**

В случае отказа рабочей тормозной системы потяните за выключатель стояночного тормоза с электроприводом и держите его в таком положении. Начнется экстренное торможение с использованием стояночного тормоза. Во время экстренного торможения красный сигнализатор стояночного тормоза (P) мигает.

Для выключения экстренного торможения отпустите выключатель стояночного тормоза с электроприводом.

### **ПРЕДУПРЕЖДЕНИЕ!**

Во время экстренного торможения раздается жужжащий звук. Это нормальное явление.

При экстренном торможении стояночный тормоз с электроприводом развивает постоянное тормозное усилие, величина которого может не соответствовать той, на ко-

торую рассчитывает водитель. Соответственно, тормозной путь тоже может отличаться от ожидаемого.

При эксплуатации автомобиля в нормальных условиях пользуйтесь этой функцией с осторожностью. Во время движения автомобиля следите за тем, чтобы пассажиры случайно не потянули за выключатель стояночного тормоза. В противном случае это может стать причиной дорожно-транспортного происшествия.

Экстренное торможение следует использовать в случае отказа рабочей тормозной системы или при невозможности нажатия педали тормоза. Система динамической стабилизации (ESP) и ее компоненты не способны изменить физические пределы сцепления шин с дорогой. Поэтому экстренное торможение на извилистой дороге, опасном участке дороги, дороге с интенсивным движением или в экстремальных погодных условиях может привести к заносу, уводу автомобиля в сторону или его опрокидыванию. Будьте осторожны! Это может стать причиной дорожно-транспортного происшествия.

#### 4.5.2 Система автоматического удержания автомобиля

На неподвижно стоящем автомобиле данная система предотвращает его откатывание, когда водитель переносит ногу с педали тормоза на педаль акселератора, чтобы начать движение.

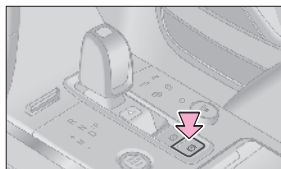

#### Условия активации системы автоматического удержания автомобиля

Работает двигатель, левая передняя дверь закрыта полностью и ремень безопасности водителя пристегнут.

#### Включение системы автоматического удержания автомобиля

Если соблюдены условия, при которых работает система автоматического удержания автомобиля, для ее включения нажмите соответствующий выключатель, расположенный на передней консоли. При этом загорится индикатор, встроенный в клавишу выключателя, и система автоматического удержания автомобиля включится.

#### Активация системы автоматического удержания автомобиля

При включенной системе автоматического удержания автомобиля нажмите педаль тормоза, чтобы замедлить и полностью остановить автомобиль. Система автоматического удержания автомобиля активируется и загорится зеленый индикатор (A).

На неподвижном автомобиле нажмите педаль тормоза при включенной системе автоматического удержания автомобиля. Если условия активации системы автоматического удержания автомобиля соблюдены, произойдет активация этой системы и загорится зеленый индикатор (A).

#### Выключение системы автоматического удержания автомобиля

При включенной системе автоматического удержания автомобиля нажмите и держите нажатым соответствующий выключатель, расположенный на передней консоли. При этом индикатор в клавише выключателя погаснет и система автоматического удержания автомобиля выключится.

При активированной системе автоматического удержания автомобиля нажмите и держите нажатым соответствующий выключатель, расположенный на передней консоли. При этом погаснут зеленый индикатор и индикатор (A) в клави-



ше выключателя, система автоматического удержания автомобиля выключится и останется включен стояночный тормоз с электроприводом (EPB).

### **Выключение стояночного тормоза, включенного системой автоматического удержания автомобиля**

Данная процедура ничем не отличается от процедуры выключения стояночного тормоза с электроприводом в ручном или автоматическом режиме.

#### **ВНИМАНИЕ!**

Отключайте систему автоматического удержания автомобиля перед въездом на автомойку.

Всегда паркуйте автомобиль в соответствии с правилами дорожного движения и требованиями безопасности. Будьте осторожны, чтобы не нанести травму себе или пешеходам.

Если водитель нажимает педаль акселератора слишком медленно, система автоматического удержания автомобиля может не выключиться сразу. Это нормальное явление. Если автомобиль начинает движение с незакрытой левой передней дверью или непристегнутым ремнем безопасности водителя, система автоматического удержания автомобиля работать не будет.

Если система автоматического удержания автомобиля активирована, откройте левую переднюю дверь или отстегните ремень безопасности водителя, чтобы выключить ее и оставить включенным стояночный тормоз с электроприводом.

В случае автомобиля с механической коробкой передач полностью выжмите педаль сцепления, включите первую передачу или передачу заднего хода и нажмите педаль акселератора, чтобы выключить систему автоматиче-

ского удержания автомобиля. При трогании на подъеме следует нажать педаль акселератора немного сильнее, чем обычно.

Если при включенной системе автоматического удержания автомобиля он будет остановлен педалью тормоза, система автоматического удержания автомобиля включит стояночный тормоз автоматически. При этом в коробке передач будет по-прежнему включен режим D (движение) или R (задний ход). Если остановка продлится недолго, переведите селектор в положение N (нейтраль), а если долго – в положение P (стоянка).

Если система автоматического удержания автомобиля включена, откройте левую переднюю дверь или отстегните ремень безопасности водителя, чтобы выключить ее. Чтобы снова активировать систему автоматического удержания автомобиля, закройте левую переднюю дверь и пристегните ремень безопасности водителя.

### **4.5.3 Вакуумный усилитель тормозной системы**

Вакуумный усилитель тормозной системы работает благодаря разрежению, возникающему в системе впуска двигателя, и может использоваться только при работающем двигателе. Поэтому запрещается двигаться на автомобиле накатом с выключенным двигателем.

#### **ПРЕДУПРЕЖДЕНИЕ!**

Избегайте движения на автомобиле под уклон накатом с выключенным двигателем. Для повышения эффективности торможения снизьте скорость перед началом движения под уклон.

Если усилитель тормозной системы не работает (например, при буксировке неисправного автомобиля или в результате собственной неисправности), необходимо компенсировать отсутствие усиления увеличением силы нажатия педали тормоза.

При нормальной температуре окружающего воздуха в течение 15 секунд после пуска двигателя выполняется процедура прогрева трехкомпонентного каталитического нейтрализатора. Это необходимо для повышения эффективности очистки отработавших газов. Чем ниже температура окружающего воздуха, тем больше требуется времени для прогрева трехкомпонентного каталитического нейтрализатора. Данная процедура также позволяет восстановить разряжение в вакуумном усилителе тормозной системы после долгой парковки (например, если автомобиль был оставлен без движения на ночь). Поэтому после пуска двигателя рекомендуется дать ему поработать на холостых оборотах не менее 15 секунд, прежде чем начинать движение.

#### 4.5.4 Тормозная система

Тормозная система автомобиля – двухконтурная с Х-образным разделением контуров. Это гидравлическая система, состоящая из двух независимых подсистем (контуров). В случае отказа одного из контуров торможение автомобиля обеспечит второй контур. Но при этом водителю придется нажимать педаль тормоза сильнее, чем обычно, и тормозной путь автомобиля увеличится. Кроме того, загорится сигнализатор неисправности тормозной системы.

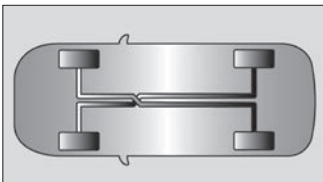

#### **ПРЕДУПРЕЖДЕНИЕ!**

**Запрещается эксплуатировать автомобиль с только одним рабочим контуром тормозной системы. В этом случае необходимо как можно скорее доставить автомобиль к дилеру XCITE для проверки и ремонта.**

#### **Сигнализатор неисправности тормозной системы**

Сигнализатор неисправности тормозной системы загорается после установки выключателя пуска двигателя в положение **ON** и гаснет через 3 секунды.

В случае неисправности системы сигнализатор не гаснет. В таком случае необходимо проверить уровень тормозной жидкости. Если он находится ниже отметки **MIN** (минимальный уровень), следует долить тормозной жидкости в бачок. Если причину неисправности обнаружить не удалось, при первой же возможности обратитесь к дилеру XCITE.



#### **Работа тормозной системы**

Если при торможении возникает постоянное дрожание или вибрация, передающаяся на рулевое колесо, при первой же возможности обратитесь к дилеру XCITE.

При движении на спуске следует включать пониженную передачу для максимального использования торможения двигателем и исключения постоянного применения рабочей тормозной системы. В противном случае тормозные механизмы перегреются, увеличится тормозной путь и может последовать отказ тормозной системы.

Периодически слышимый шум работы тормозной системы не является свидетельством ее неисправности. Но появле-

ние металлического скрежета или продолжительного визга свидетельствует о сильном износе тормозных колодок, которые следует заменить. Для их замены при первой же возможности обратитесь к дилеру XCITE.

После установки новых тормозных колодок требуется некоторое время для их приработки. При этом на протяжении 200 км после замены колодок эффективность тормозной системы может быть недостаточной. Единственный способ компенсировать этот эффект – соответственно увеличить усилие, с которым Вы нажимаете педаль тормоза.

В случае намокания тормозных механизмов замедление автомобиля при торможении значительно снижается и могут возникнуть условия для заноса. В этом случае для проверки эффективности торможения слегка нажмите педаль тормоза. После преодоления водной преграды или проезда через глубокую лужу двигайтесь с безопасной скоростью. Для просушки тормозных механизмов несколько раз легко нажмите педаль тормоза, чтобы восстановить эффективность работы тормозной системы.

Износ тормозных колодок в значительной степени зависит от условий эксплуатации и манеры вождения автомобиля. На автомобилях, эксплуатирующихся преимущественно в городских условиях, частые остановки и трогания с места приводят к ускоренному износу тормозных колодок. Поэтому следует регулярно (в соответствии с регламентом технического обслуживания автомобиля) обращаться к дилеру XCITE для проверки толщины тормозных колодок и их замены.

## 4.6 СИСТЕМА ДИНАМИЧЕСКОЙ СТАБИЛИЗАЦИИ (ESP)

### 4.6.1 Система динамической стабилизации (ESP)

Система динамической стабилизации является системой активной безопасности. Система использует в своей работе установленные на автомобиле датчики. В случае нарушения устойчивости автомобиля, например, при экстренном маневрировании, прохождении поворотов и т. д., система ESP задействует систему управления двигателем и тормозную систему для сохранения нужной траектории движения автомобиля и повышения безопасности управления им. Если подтормаживания одного из колес недостаточно для восстановления устойчивости автомобиля, система ESP дополнительно уменьшит развиваемый двигателем крутящий момент.

Система ESP использует в своей работе антиблокировочную тормозную систему (ABS) и электронный регулятор тормозных сил (EBD) для обеспечения поперечной устойчивости автомобиля.

**Примечание.** Для получения дополнительной информации о включении и выключении системы ESP см. «Приборная панель (7-дюймовая)».



## Сигнализатор системы динамической стабилизации (ESP)

При выключении системы ESP загорается желтый сигнализатор .

Во время срабатывания системы ESP желтый сигнализатор  начинает мигать.

В случае неисправности системы ESP желтый сигнализатор  горит не мигая.

## Условия, при которых систему ESP следует отключить

При движении по глубокому снегу или рыхлой поверхности.

При использовании цепей противоскольжения.

При испытании автомобиля на динамометрическом стенде.

### Примечания:

1. На новом автомобиле система ESP по умолчанию включена.
2. Систему ESP нельзя выключить во время ее срабатывания.
3. Для улучшения проходимости автомобиля при движении по глубокому песку или щебню систему ESP рекомендуется отключить.
4. В случае неисправности системы ESP необходимо при первой же возможности доставить автомобиль к дилеру XCITE для проверки и ремонта.

## ПРЕДУПРЕЖДЕНИЕ!

Высокая скорость движения, резкие повороты и плохие дорожные условия могут стать причиной дорожно-транспортного происшествия, даже если работает система ESP. Работа системы ESP не может гарантировать сохранение полного контроля над автомобилем в экстремальных условиях вождения. Даже если автомобиль оборудован системой ESP, необходимо строго соблюдать все необходимые правила, чтобы не попасть в дорожно-транспортное происшествие.

## 4.6.2 Антиблокировочная тормозная система (ABS)

Система ABS является системой активной безопасности. Она помогает водителю предотвратить блокировку колес при экстренном торможении и сохранить контроль над автомобилем. При этом система ABS не может полностью предотвратить проскальзывание колес, если превышены физические пределы сцепления шин с дорогой, а также при движении с высокой скоростью по скользкой дороге.

Система ABS вступает в действие только при опасности блокировки колес при торможении, но не во время нормального торможения.

Если во время торможения педаль тормоза пульсирует и слышен шум, это указывает на работу системы ABS. Это нормальное явление. Не отпускайте педаль тормоза.

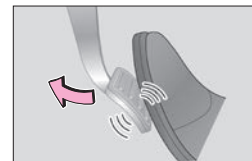

## Сигнализатор неисправности системы (ABS)

В случае неисправности системы ABS загорается желтый сигнализатор .

### ВНИМАНИЕ!

При отказе системы ABS рабочая тормозная система сохраняет работоспособность. В этом случае необходимо снизить скорость и избегать резкого торможения, сопровождающегося блокировкой колес. Ведите автомобиль с осторожностью и при первой же возможности обратитесь к дилеру XCITE для проверки и ремонта автомобиля.

## ПРЕДУПРЕЖДЕНИЕ!

Если сигнализатор неисправности системы ABS и сигнализатор неисправности тормозной системы загорелись

одновременно, немедленно остановите автомобиль в безопасном месте и включите аварийную световую сигнализацию. При первой же возможности обратитесь к дилеру XСITE для проверки и ремонта автомобиля.

### Принцип действия системы ABS

Система ABS немедленно срабатывает при резком торможении; при этом сохраняются тормозные характеристики и управляемость автомобиля. При достаточном расстоянии до препятствия Вы сможете объехать его.

#### **ПРЕДУПРЕЖДЕНИЕ!**

**Управляйте автомобилем с осторожностью и снижайте скорость в поворотах.**

**Система ABS обеспечивает максимальную возможную эффективность торможения, однако длина тормозного пути во многом зависит от состояния дорожного покрытия.**

**Кроме того, система ABS не может защитить Вас от опасности при слишком маленькой дистанции до впереди идущего транспортного средства, при проезде залитых водой участков, при слишком быстром движении в поворотах или на разбитых дорогах, а также при невнимательном или небрежном управлении автомобилем.**



Система ABS не гарантирует сокращение тормозного пути при любом состоянии дорожного покрытия, при установленных на колеса цепях противоскольжения или при движении по песчаной или заснеженной дороге. По сравнению с автомобилем без системы ABS, Вашему автомобилю может понадобиться увеличенный тормозной путь.

### 4.6.3 Меры предосторожности при пользовании системой

- Система ABS может издавать при работе следующие звуки:
  1. Звук, возникающий при пульсации педали тормоза.
  2. Звук удара компонентов подвески о кузов автомобиля при экстренном торможении.
  3. Звук работы электродвигателя, электромагнитного клапана и насоса обратной подачи в гидравлическом блоке системы ABS.
  4. Звук работы электромагнитного клапана при вмешательстве системы распределения тормозных усилий (EBD) в процесс торможения.
  5. Короткий «жужжащий» звук в ходе самодиагностики системы ABS – при включении электропитания или при пуске двигателя.

- В указанных ниже условиях всегда поддерживайте безопасную дистанцию до впереди идущего транспортного средства:

1. При движении по разбитым дорогам.
2. При движении по дорогам с выбоинами или неровным покрытием.
3. При использовании цепей противоскольжения.
4. При движении по грязным, гравийным или заснеженным дорогам.

### **ВНИМАНИЕ!**

Большое значение для нормальной работы системы ABS имеют размер шин, их спецификация и состояние протектора. При замене устанавливайте шины такого же типоразмера, допустимой нагрузки и конструкции, как и шины, установленные на заводе. При выходе шины из строя обратитесь к дилеру XСITE для замены неисправной шины на новую оригинальную шину.

### **ПРЕДУПРЕЖДЕНИЕ!**

При вождении в дождь следует тщательно контролировать скорость автомобиля. В случае пробуксовки или проскальзывания колес система ABS может оказаться неэффективной.

Хотя система ABS помогает сохранить контроль над автомобилем, очень важно управлять автомобилем осторожно и поддерживать умеренную скорость движения и безопасную дистанцию до впереди идущего транспортного средства, поскольку существует предел устойчивости автомобиля и эффективности работы рулевого управления даже при работе системы ABS.

### **Электронный регулятор тормозных сил (EBD)**

Электронный регулятор тормозных сил автоматически регулирует распределение тормозных сил между передней и задней осями в зависимости от нагрузки на них.

Это необходимо для повышения эффективности торможения. Совместная работа электронного регулятора тормозных сил и системы ABS повышает устойчивость автомобиля при торможении. Кроме того, при торможении в повороте система регулирует усилие в тормозных механизмах внутренних и внешних по отношению к центру поворота колес, что еще больше повышает устойчивость автомобиля при торможении.

### **Противобуксовочная система (TCS)**

Система TCS представляет собой дополнительную функцию системы динамической стабилизации (ESP). При резком трогании с места, а также во время разгона возможна пробуксовка ведущих колес. На скользкой (например, покрытой снегом или льдом) дороге это может привести к потере контроля над автомобилем и стать причиной аварийной ситуации. Если на основании сигнала от колесных датчиков система TCS обнаружила, что частота вращения ведущих колес превышает частоту вращения ведомых колес (что может свидетельствовать о пробуксовке), она корректирует угол опережения зажигания, уменьшает угол открытия дроссельной заслонки, включает более низкую передачу или затормаживает ведущие колеса, чтобы прекратить их пробуксовку.

### **Система помощи при трогании на подъеме (HAC)**

Система HAC предотвращает скатывание автомобиля назад при трогании на подъеме. После остановки автомобиля система HAC с помощью датчика продольного ускорения определяет, находится ли автомобиль на уклоне. Если автомобиль из неподвижного положения начинает движение передним или задним ходом на подъем, система HAC начинает работу автоматически. При трогании автомобиля с места система в течение 1–2 секунд поддерживает давление в тормозных механизмах, пока водитель переносит ногу с педали тормоза на педаль акселератора. Давление в тормозных механизмах снижается плавно, по мере увеличения развиваемого двигателем тягового усилия. Это позволяет избежать аварийной ситуации в результате резкого трогания автомобиля с места.

### **Система помощи при экстренном торможении (EBA)**

Система EBA позволяет уменьшить тормозной путь автомобиля при экстренном торможении. В экстренной ситуации

водитель обычно начинает тормозить вовремя, но, как правило, нажимает педаль тормоза с недостаточным усилием, и это увеличивает тормозной путь. В подобных ситуациях может помочь система EBA.

Если в экстренной ситуации водитель нажимает педаль тормоза быстро, но недостаточно сильно, система EBA сразу же поднимает давление в контурах тормозной системы до максимального уровня. Это повышает быстродействие и эффективность системы ABS и позволяет эффективно сократить тормозной путь.

### **Сигнал аварийной остановки**

Сигнал аварийной остановки (включение аварийной световой сигнализации) включается при экстренном торможении, чтобы предупредить об опасности водителя движущегося сзади транспортного средства. Водитель движущегося сзади транспортного средства, увидев сигнал аварийной остановки, может принять необходимые меры для предотвращения столкновения. Аварийная световая сигнализация выключается автоматически после завершения торможения или установки выключателя пуска двигателя в положение **OFF**.

### **Система помощи при трогании с места (в варианном исполнении)**

Для облегчения трогания автомобиля с места данная система повышает развиваемый двигателем крутящий момент.

## **4.7 СИСТЕМА УПРАВЛЯЕМОГО СПУСКА (HDC)**

Система HDC обеспечивает безопасность за счет контроля над скоростью автомобиля при движении по крутому спуску. Если система HDC включена, то при движении автомобиля по крутому спуску она поддерживает скорость в интервале от 10 до 35 км/ч (автомобиль с автоматической коробкой передач) или от 14 до 35 км/ч (автомобиль с механической коробкой передач). Если начальная скорость движения автомобиля ниже, чем минимальная скорость, поддерживаемая системой, то система по умолчанию будет поддерживать именно эту минимальную скорость. Текущую скорость автомобиля можно увеличить или уменьшить в указанном диапазоне нажатием педали акселератора или педали тормоза.

### **Включение системы управляемого спуска (HDC)**

При выключателе пуска двигателя, установленном в положение **ON**, и скорости автомобиля, превышающей 60 км/ч, нажмите выключатель системы HDC. При этом загорится зеленый индикатор .

### **Выключение системы управляемого спуска (HDC)**

При включенной системе управляемого спуска нажмите выключатель системы HDC для ее выключения. Индикатор  погаснет. Если скорость автомобиля превысит 60 км/ч, система HDC выключится сама.

### **ВНИМАНИЕ!**

**Система HDC включается только при скорости менее 60 км/ч.**

**Когда работает система HDC, в случае блокировки колес система ABS включается автоматически.**

Перед началом движения по крутому спуску включите систему HDC. Это позволит Вам не отвлекаться от управления автомобилем и держать обе руки на рулевом колесе. Если во время работы системы HDC какое-то из колес теряет контакт с грунтом, тормозное усилие будет перераспределено на другое колесо, имеющее лучшее сцепление с грунтом.

Система HDC управляет работой тормозных механизмов с помощью системы ESP. При работе системы может раздаваться характерный гидравлический звук, что является нормальным явлением. В случае неисправности системы ESP система HDC не работает. При первой же возможности обратитесь к дилеру XCITE для проверки и ремонта автомобиля.

Во время работы системы HDC водитель должен быть готов в любое время взять на себя управление автомобилем. Учитывайте, что система HDC может выключиться автоматически из-за перегрева компонентов или выхода из строя системы ESP. В этом случае за скоростью движения автомобиля должен следить водитель.

## 4.8 СИСТЕМА КРУИЗ-КОНТРОЛЯ

### 4.8.1 Система круиз-контроля

Система круиз-контроля позволяет автомобилю поддерживать скорость, заданную водителем.

#### Блок управления системой круиз-контроля

 – клавиша Cruise. Служит для включения и выключения системы круиз-контроля.

 – клавиша CANCEL. Служит для временного выключения системы круиз-контроля.

RES/+ – клавиша служит для возобновления работы системы круиз-контроля и увеличения заданной скорости.

SET/- – клавиша служит для задания скорости для системы круиз-контроля и уменьшения заданной скорости.

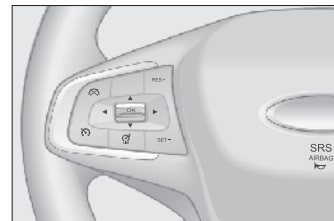



#### Включение системы круиз-контроля с функцией поддержания постоянной скорости

1. Установите выключатель пуска двигателя в положение **ON** и нажмите кнопку  для перехода в режим ожидания системы круиз-контроля. При этом загорится индикатор  CRUISE CONTROL.
2. При включенном режиме ожидания системы круиз-контроля и скорости автомобиля, находящейся в интервале от 40 до 150 км/ч, нажмите кнопку SET/- еще раз, чтобы задать текущую скорость в качестве скорости, заданной для системы круиз-контроля. При этом загорится индикатор  CRUISE CONTROL 45 km/h.

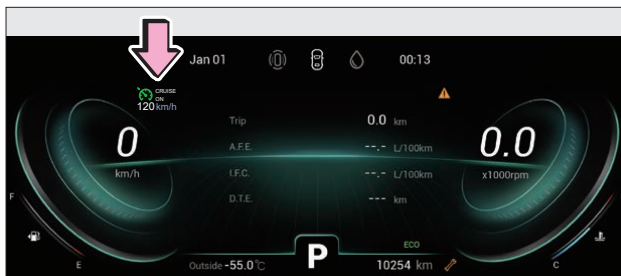



## Выключение системы круиз-контроля

Нажмите клавишу  для выключения системы круиз-контроля и индикатор  погаснет.

Нажмите клавишу  для выключения системы круиз-контроля и индикатор  начнет мигать.

При включенной системе круиз-контроля нажатие педали тормоза (автомобиль с автоматической коробкой передач) или педали сцепления (автомобиль с механической коробкой передач) приведет к выключению системы круиз-контроля. При этом загорится индикатор .

## Задание скорости для системы круиз-контроля

Во время работы системы круиз-контроля нажмите клавишу **RES/+** и заданная скорость увеличится на 1 км/ч.

Во время работы системы круиз-контроля нажмите и держите клавишу **RES/+**. При этом заданная скорость будет ступенчато увеличиваться.

Во время работы адаптивной системы круиз-контроля нажмите клавишу **SET/-** и заданная скорость уменьшится на 1 км/ч.

Во время работы системы круиз-контроля нажмите и держите

клавишу **SET/-**. При этом заданная скорость будет ступенчато уменьшаться.



Не используйте систему круиз-контроля ни в одной из указанных ниже ситуаций. В противном случае Вы можете не справиться с управлением и попасть в дорожно-транспортное происшествие, результатом которого может стать тяжелая травма или гибель людей.

1. При буксировке (эвакуации) неисправного автомобиля.
2. При интенсивном движении транспорта.
3. На извилистых дорогах.
4. На дорогах с крутыми поворотами.
5. На скользких дорогах, например, мокрых, покрытых льдом или снегом.
6. При движении по крутому спуску, если скорость автомобиля может превысить заданную скорость.

## 4.8.2 Ограничитель скорости (в варианном исполнении)

Ограничитель скорости служит для ограничения скорости автомобиля.

### Включение активного режима ограничителя скорости



1. Установите выключатель запуска двигателя в положение **ON** и нажмите клавишу  для перехода в режим ожидания ограничителя скорости. При этом загорится индикатор .
2. Если двигатель выключен или скорость автомобиля не превышает 30 км/ч, нажмите клавишу **SET/-**, чтобы перевести ограничитель скорости из режима ожидания в активный режим. Загорится индикатор  и по умолчанию будет задана скорость 30 км/ч.
3. Если ограничитель скорости находится в режиме ожидания и скорость автомобиля находится в интервале от 30





до 200 км/ч, нажмите клавишу SET/–, чтобы задать текущую скорость для ограничителя скорости и перевести его в активный режим. При этом загорится индикатор .

### Выключение ограничителя скорости

Нажмите клавишу  для выключения ограничителя скорости и индикатор  погаснет.

Нажмите клавишу  для выключения ограничителя скорости и перехода в режим ожидания ограничителя скорости. Загорится индикатор .

Нажмите клавишу  для выключения ограничителя скорости и перехода в режим ожидания системы круиз-контроля. Загорится индикатор .

### Задание скорости для ограничителя скорости

Во время работы ограничителя скорости нажмите клавишу RES/+ . Заданная скорость увеличится на 1 км/ч.

Во время работы ограничителя скорости нажмите и держите клавишу RES/+ . Заданная скорость увеличится на 5 км/ч.

Во время работы ограничителя скорости нажмите клавишу SET/– . Заданная скорость уменьшится на 1 км/ч.

Во время работы ограничителя скорости нажмите и держите клавишу SET/– . Заданная скорость уменьшится на 5 км/ч.

### Работа ограничителя скорости во время обгона

#### • Обгон

Если во время работы ограничителя скорости возникнет необходимость в обгоне или другом аналогичном маневре, полностью нажмите педаль акселератора, чтобы перевести ограничитель скорости в режим ожидания. Загорится индикатор .

#### • После завершения обгона

Если после завершения обгона скорость автомобиля по-прежнему превышает значение, заданное для ограничителя скорости, то он перейдет в режим ожидания и загорится индикатор .

Если после завершения обгона скорость автомобиля ниже значения, заданного для ограничителя скорости, то он перейдет в активный режим и загорится индикатор .

## 4.9 СИСТЕМА КОНТРОЛЯ «СЛЕПЫХ» ЗОН (BSD) (в варианном исполнении)

Система BSD служит для выявления транспортных средств, приближающихся к Вашему автомобилю сзади по левому или правому борту, и подачи водителю соответствующих предупреждений. Это повышает безопасность управления автомобилем и безопасность смены полосы движения. Данная система представляет собой дополнительную функцию системы предупреждения об опасности при выезде на дорогу задним ходом (RCTA).

1 – Зона действия системы BSD.

2 – Другое транспортное средство приближается к зоне действия системы BSD.

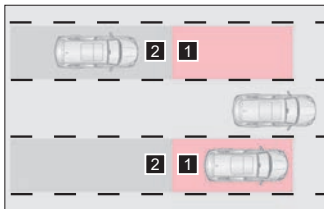



### Условия активации системы BSD

Система BSD активируется при скорости автомобиля, превышающей 15 км/ч.



При замедлении автомобиля в интервале скоростей от 15 до 10 км/ч система BSD переходит в режим ожидания.

### Индикаторы системы контроля «слепых» зон (BSD)

Во время срабатывания системы BSD горит зеленый сигнализатор .

В случае неисправности системы BSD загорается желтый сигнализатор .

### Предупреждения, подаваемые системой BSD

**Первый уровень:** если в зону действия системы входит другое транспортное средство и соблюдены условия для подачи предупреждения, подается предупреждение первого уровня. Горит желтый индикатор  в зеркале заднего вида и загорается зеленый индикатор .

**Второй уровень:** если после подачи предупреждения первого уровня водитель включает указатели поворота со стороны приближающегося транспортного средства, подается предупреждение второго уровня. Желтый индикатор  в зеркале заднего вида начинает мигать, раздается предупреждающий звуковой сигнал и на дисплей приборной панели выводится экран предупреждения системы ADAS.

#### Примечания:

1. После установки выключателя пуска двигателя в положение **ON** система BSD включается автоматически.
2. Выбор чувствительности системы BSD осуществляется с помощью головного устройства мультимедийной системы (для получения дополнительной информации см. «Мультимедийная система»).

## 4.10 СИСТЕМА КОНТРОЛЯ ДАВЛЕНИЯ ВОЗДУХА В ШИНАХ (TPMS)

### 4.10.1 Система контроля давления воздуха в шинах (TPMS)

Система контроля давления воздуха в шинах (TPMS) является системой активной безопасности. Она позволяет в режиме реального времени отслеживать давление воздуха в шинах и их температуру. Соответствующая информация отображается на информационном дисплее. При слишком низком давлении воздуха в шинах, а также при слишком высокой температуре шин система TPMS подает водителю соответствующее предупреждение.

Перейти на экран системы TPMS можно с помощью кнопки ◀/▶ на рулевом колесе (для получения дополнительной информации см. раздел «Панель управления»).

Величины давления воздуха в шинах и температуры шин выводятся на дисплей приборной панели при установке выключателя пуска двигателя в положение **ON**.

После того как автомобиль проедет со скоростью, превышающей 30 км/ч, более 45 секунд, давление и температура воздуха в шинах будут отображаться на дисплее приборной панели в режиме реального времени.

**Примечание.** К наиболее распространенным источникам радиопомех относятся двигатель внутреннего сгорания, регистратор данных, очиститель воздуха, карты систем доступа, ПДУ, базовые станции сотовых операторов, телебашни и т. д.

### 4.10.2 Сигнализация неисправности системы TPMS

Если после того, как скорость автомобиля превысит 30 км/ч, система TPMS в течение нескольких минут не получит радиосигнал от одного или нескольких датчиков, она подаст водителю предупреждение о неисправности. Сигнализатор будет мигать в течение 75 секунд, а дальше продолжит гореть постоянным светом. На дисплее появляется сообщение «Abnormal Tire Pressure, Check TPMS» (Недопустимое давление воздуха в шинах. Проверьте систему TPMS). Через 5 секунд оно исчезнет, но Вы сможете просмотреть его позже.



### Возможные причины подачи предупреждения системой TPMS

После замены колес (включая установку запасного колеса) не была выполнена процедура обучения системы TPMS.

Повреждены колесные датчики или другие компоненты системы TPMS. В этом случае автомобиль необходимо доставить к дилеру XCITE для проверки и ремонта.

Система TPMS может не работать из-за радиопомех. Временное влияние на работу системы TPMS могут оказывать сильные электромагнитные радиосигналы той же частоты (433 МГц).

Также система TPMS может работать некорректно из-за установленного на автомобиле нестандартного электронного оборудования. Оно может стать причиной ложной подачи предупреждений системой.

## Предупреждение о низком давлении воздуха в шинах

Если после перевода выключателя пуска двигателя из положения **OFF** в положение **ON** давление воздуха в шинах составляет менее 1,8 бар, система подаст предупреждение о низком давлении воздуха в шинах.

Если давление воздуха в шинах опустилось ниже 1,8 бар и автомобиль при этом некоторое время движется со скоростью, превышающей 30 км/ч, система подаст предупреждение о низком давлении воздуха в шинах.

Во время подачи предупреждения о низком давлении воздуха в шинах мигает символ соответствующего колеса, отображается текущее значение давления воздуха в шине и горит сигнализатор. В случае падения давления воздуха в шинах при первой же возможности доведите его до 2,3 бар. Когда после этого автомобиль в течение определенного периода времени проедет со скоростью, превышающей 30 км/ч, предупреждение выключится автоматически.

### Примечания:

1. Недостаточное давление воздуха в шинах вызывает повышенный расход топлива и чрезмерный износ шин. Чрезмерный износ шины может стать причиной ее разрыва.
2. Если шина не держит давление, необходимо выяснить причину этого. При первой же возможности обратитесь к дилеру XСITE для проверки и ремонта автомобиля.



## Предупреждение о высокой температуре шины

Если после перевода выключателя пуска двигателя из положения **OFF** в положение **ON** и при температуре шин, превышающей 85 °С, автомобиль в течение определенного периода времени проедет со скоростью, превышающей 30 км/ч, система подаст предупреждение о высокой температуре шин.

Во время подачи предупреждения о высокой температуре шин мигает символ соответствующего колеса, отображается текущее значение температуры шин и горит сигнализатор низкого давления воздуха в шинах.

Если система подала предупреждение о высокой температуре шин, остановите автомобиль и дайте шинам остыть. В противном случае Вы можете попасть в дорожно-транспортное происшествие.

Когда температура шин опустится ниже 80 °С, поездка на автомобиле со скоростью, превышающей 30 км/ч, выполняемая в течение определенного периода времени, приведет к автоматическому выключению предупреждения о высокой температуре шин.

### **ВНИМАНИЕ!**

**В случае высокой температуры шин не пытайтесь охладить их водой. Шины могут получить повреждение и это может стать причиной дорожно-транспортного происшествия. Обратитесь к дилеру XСITE для проверки или ремонта автомобиля.**



## 4.11 СИСТЕМА СИГНАЛИЗАЦИИ ПРИ ПАРКОВКЕ

### 4.11.1 Система сигнализации при парковке

Система сигнализации при парковке определяет расстояние от автомобиля до препятствия с помощью ультразвуковых датчиков. Система сообщает водителю о расстоянии между передним/задним бампером автомобиля и соответствующим препятствием с помощью звуковых сигналов и изображения на дисплее. Это позволяет свести к минимуму опасность травмирования пешеходов и повреждения других транспортных средств при движении передним или задним ходом. В состав системы входят ультразвуковые датчики, блок управления и дисплей, на котором отображаются предупреждения.

Если выключатель пуска двигателя находится в положении **ON**, то при переводе селектора в положение **R** (задний ход) данная система включается автоматически. Если ультразвуковой датчик обнаружит препятствие, на информационном дисплее отобразится расстояние до этого препятствия и начнет звучать зуммер.

#### Примечания:

1. Если при включенных передних ультразвуковых датчиках рычаг селектора находится в положении **P** (стоянка) или включен стояночный тормоз с электроприводом, зуммер звучать не будет, а будет лишь отображаться информация о препятствии на дисплее.
2. Чтобы включить систему, переведите рычаг селектора в положение **R** (задний ход) (независимо от того, в каком положении находится при этом выключатель данной системы). Система также будет работать во всех остальных положениях рычага селектора.

При выключателе пуска двигателя, находящемся в положении **ON**, нажмите выключатель системы сигнализации при парковке, чтобы включить данную систему. Каждый раз при включении системы сигнализации при парковке, если она ис-

правна, зуммер звучит 0,5 секунды, загорается индикатор состояния данной системы и она начинает определение дистанции до препятствия.

Если при включенной системе сигнализации при парковке автомобиль движется вперед со скоростью, превышающей

15 км/ч, передние и задние датчики системы выключаются. Когда скорость автомобиля упадет ниже 15 км/ч, система сигнализации при парковке не включится автоматически, но Вы всегда можете как включить, так и выключить ее с помощью соответствующего выключателя.

В случае неисправности системы сигнализации при парковке зуммер издаст сигнал продолжительностью 2 секунды, после чего на дисплей будет выведено сообщение о неисправности системы. Сообщение не исчезнет с дисплея, пока неисправность не будет устранена.

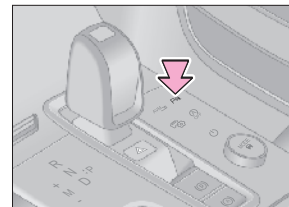

#### 4.11.2 Очистка датчиков системы помощи при движении задним ходом

Для нормальной работы системы сигнализации при парковке поверхность датчиков следует регулярно очищать от снега, грязи, пыли. Пользуйтесь для этого мягкой тканью или струей воды под низким давлением.

Использование установки высокого давления для мойки ультразвуковых датчиков, а также воздействие на них высоких внешних нагрузок может вывести датчики из строя. Не надавливайте на датчики и не подвергайте их ударной нагрузке. Это может нарушить работоспособность датчиков.

Если при приближении к препятствию Вы не слышите предупреждающий звуковой сигнал, проверьте:

- Не покрыта ли поверхность ультразвукового датчика снегом, льдом или грязью.

- Не представляет ли собой препятствие проволоку или забор из сетки. Не замерзла ли поверхность датчика.
- Не стоял ли автомобиль длительное время при жаркой или холодной погоде.
- Если причина не обнаружена, при первой же возможности обратитесь к дилеру XCITE для проверки и ремонта автомобиля.

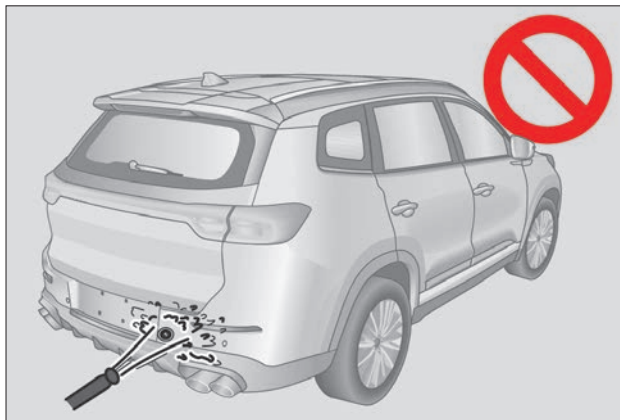

## 5. ОБОРУДОВАНИЕ АВТОМОБИЛЯ

### 5.1 МУЛЬТИМЕДИЙНАЯ СИСТЕМА (ММС)

#### 5.1.1 Панель управления мультимедийной системы

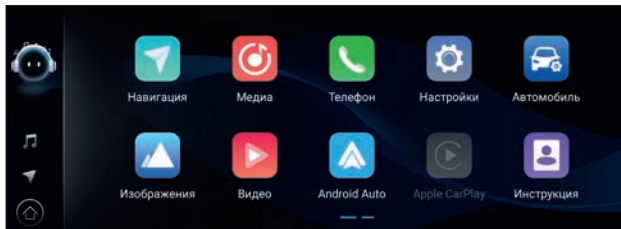

#### Кнопки мультимедийной системы на вспомогательной приборной панели

 – кнопка питания. При нажатии кнопки происходит включение/выключение мультимедийной системы. В случае нарушения нормальной работы систему можно перезагрузить продолжительным нажатием кнопки питания.

 – Кнопка настройки автомобиля (если имеется). Нажмите, чтобы войти в настройки автомобиля.

 – Кнопка системы кругового обзора. Нажмите кнопку, чтобы войти в систему кругового обзора.

**Примечание.** На главном экране мультимедийной системы отображается экран работы системы кондиционирования воздуха. Для выхода на экран системы кондиционирования воздуха главный экран мультимедийной системы необходимо сдвинуть вниз.

### 5.1.2 Работа мультимедийной системы

#### Поддерживаемые виды данных

Мультимедийная система позволяет прослушивать радио, аудиофайлы, просматривать изображения и видеофайлы и др.

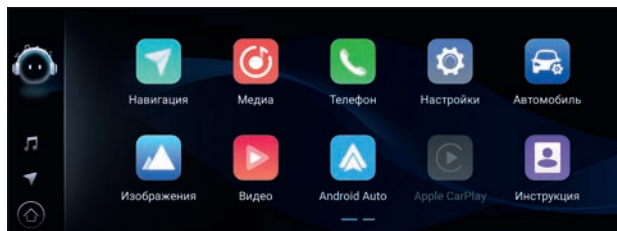

#### Система громкой связи Bluetooth

Для перехода на экран телефона нажмите кнопку телефона на главном экране.

Чтобы воспользоваться системой громкой связи Bluetooth, сначала необходимо подключить к автомобилю мобильный телефон с Bluetooth.

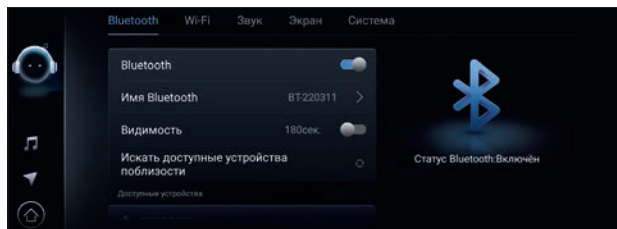



## Электронное руководство по эксплуатации мультимедийной системы

Для просмотра подробных инструкций о пользовании головным устройством мультимедийной системы откройте электронное руководство по эксплуатации мультимедийной системы (Инструкция), расположенное в разделе «Меню».

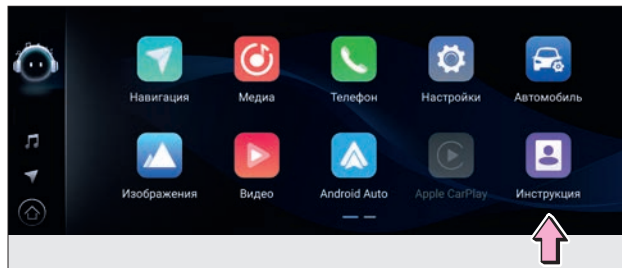

### 5.1.3 Настройки мультимедийной системы

#### Настройка

• **Bluetooth** – выберите этот пункт для перехода на экран Bluetooth и настройки соединения по Bluetooth.

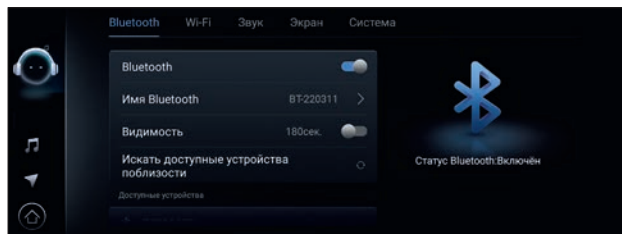

- **Wi-Fi** – выберите этот пункт для перехода на экран Wi-Fi и настройки параметров беспроводной сети и точки доступа.
- **Звук** – выберите этот пункт для перехода на экран настройки звука.
- **Экран** – выберите этот пункт для перехода на экран настройки дисплея.
- **Система** – выберите этот пункт для перехода на экран настройки мультимедийной системы.

#### Настройка систем автомобиля

• **Смарт-ключ** – выберите этот пункт для перехода на экран настройки системы освещения при посадке и высадке, системы доступа в автомобиль без ключа, функции дистанционного отпирания двери багажного отделения и функции запирания и отпирания дверей с помощью пульта дистанционного управления.

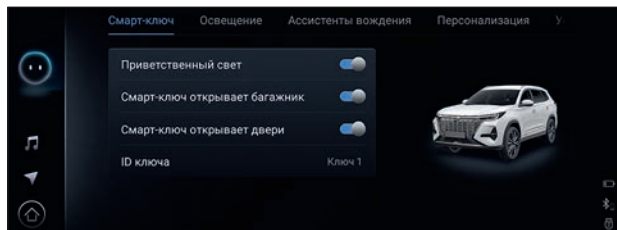

• **Освещение** – выберите этот пункт для перехода на экран настройки дневных ходовых огней, системы автоматического управления светом фар, задержки выключения фар и «атмосферной» подсветки.

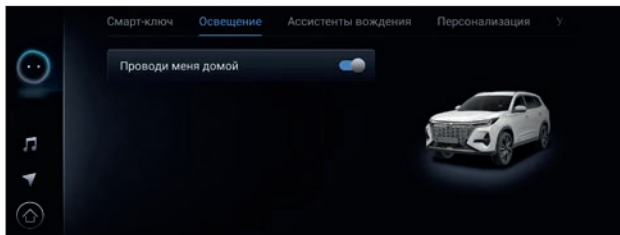

• **Ассистенты вождения** – выберите этот пункт для перехода на экран настройки системы контроля «слепых» зон, ограничителя скорости и режима рулевого управления.

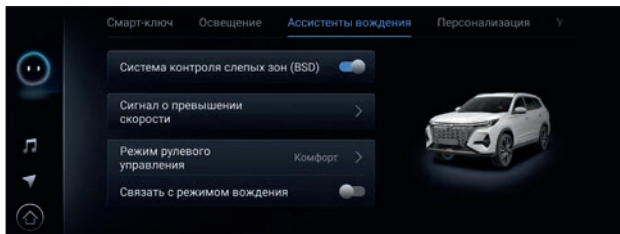

• **Персонализация** – выберите этот пункт для перехода на экран настройки яркости и цвета подсветки и др.

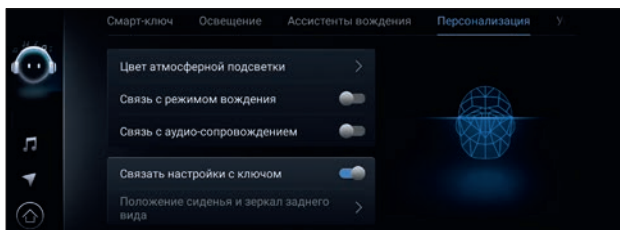

• **Управление** – выберите этот пункт для перехода на экран настройки блокировки дверей, сигнала при блокировке дверей, автоматического опускания зеркал и др.

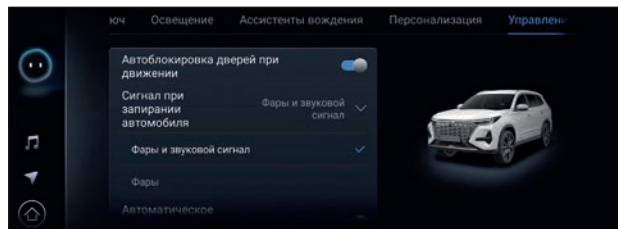

• **Климатическая система** – выберите этот пункт для перехода на экран настройки системы кондиционирования воздуха, включая настройку автоматической очистки воздуха и автоматической вентиляции салона.

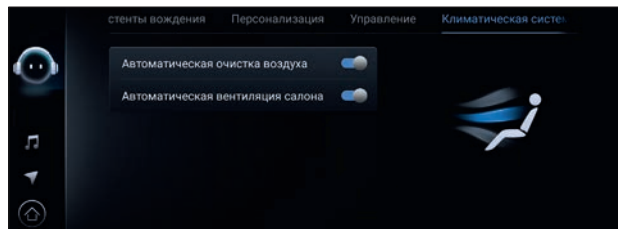

### 5.1.4 Кнопки управления мультимедийной системой

🔊+ – Кнопка увеличения уровня громкости.

Короткое нажатие – увеличение уровня громкости.

Длительное нажатие – ступенчатое увеличение уровня громкости.

🔊- – Кнопка уменьшения уровня громкости.

Короткое нажатие – уменьшение уровня громкости.

Длительное нажатие – ступенчатое уменьшение уровня громкости.

☎ – Кнопка приема входящего вызова – нажмите для приема входящего вызова или перехода на экран Bluetooth.

🔇 – Кнопка завершения разговора – нажмите для завершения разговора.

🗣 – Кнопка функции распознавания голоса – короткое нажатие включает функцию распознавания голоса.

Длительное нажатие – включение функции Siri.

🕸 – Кнопка обогрева рулевого колеса.

**MODE** – Кнопка переключения режимов **MODE** – нажмите для переключения режимов в следующем порядке: радиоприемник – USB – аудиоустройство Bluetooth – проигрыватель аудиофайлов – радиоприемник.

⏮ ⏭ – Кнопка перехода к предыдущей/следующей композиции или предыдущей/следующей радиостанции.

Мультимедийная система – переход к предыдущей/следующей композиции.

Радиоприемник – переход к предыдущей/следующей радиостанции.



### 5.1.5 Apple CarPlay (iOS)/Android Auto

#### Apple CarPlay (iOS)

Выполните следующие операции:

1. Подключите мобильный телефон к USB-разъему для передачи данных оригинальным и неповрежденным кабелем.
2. Откройте приложение Apple CarPlay.

#### Android Auto

Для начала использования на Ваш смартфон необходимо загрузить и установить приложение Android Auto из магазина Google Play.

Перед первым подключением телефона запустите автомобиль, припаркуйтесь (селектор коробки передач в положении **P** (стоянка) и дайте время для настройки Android Auto прежде, чем начать движение.

Подключите USB-кабель к USB-порту автомобиля и к телефону.

Убедитесь, что Вы подключили USB-кабель к USB-порту, который поддерживает передачу данных.



Следуйте инструкциям на экране, чтобы завершить настройку подключения.

Bluetooth Вашего телефона включается автоматически, когда Android Auto подключается к автомобилю через USB.

## 5.2 БЕСПРОВОДНОЕ ЗАРЯДНОЕ УСТРОЙСТВО (в варианном исполнении)

Беспроводное зарядное устройство позволяет заряжать мобильный телефон без использования проводов за счет электромагнитной индукции. Это удобно, безопасно и дает Вам возможность получить больше удовольствия от управления автомобилем.

### Способ использования

Установите выключатель пуска двигателя в положение **ON**. Беспроводное зарядное устройство начнет работать после того, как Вы положите мобильный телефон на зарядную поверхность. На дисплее головного устройства мультимедийной системы появится символ ). После полной зарядки мобильного телефона на дисплее головного устройства мультимедийной системы появится символ .

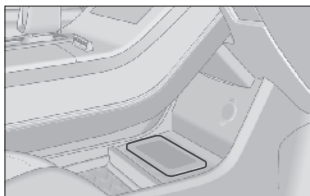

В перечисленных ниже случаях беспроводное зарядное устройство может не работать надлежащим образом:

- Под действием солнечных лучей температура поверхности зарядного устройства превысила 65 °С. В таком случае у беспроводного зарядного устройства включается защита и зарядка мобильного устройства становится невозможна.
- Расстояние между задней стенкой мобильного телефона и зарядной поверхностью превышает 8 мм.
- На задней стенке мобильного телефона присутствует посторонний металлический предмет большой толщины (монета, металлический чехол и т. д.) .

### Примечания:

1. Беспроводное зарядное устройство заряжает только те мобильные телефоны, которые поддерживают функцию беспроводной зарядки.
2. Кладите мобильный телефон в центр зарядной поверхности. Если при ускорении, замедлении или резком повороте автомобиля мобильный телефон сместится в сторону, это повлияет на эффективность его зарядки.
3. Настроить функцию беспроводной зарядки можно с помощью головного устройства мультимедийной системы (для получения дополнительной информации см. «Мультимедийная система»).

### **ВНИМАНИЕ!**

**Работа беспроводного зарядного устройства может временно прерываться на период, когда система доступа в автомобиль находится в режиме распознавания ПДУ. Если Ваш мобильный телефон не имеет функции беспроводной зарядки, не пытайтесь зарядить его с помощью беспроводного зарядного устройства. Ресурс беспроводного зарядного устройства зависит от партии, поэтому при частом использовании беспроводного зарядного устройства возможен его выход из строя (например, утрата работоспособности, плохой контакт с зарядной поверхностью, отказ распознавания посторонних металлических предметов и т. д.).**

### **Функция напоминания о телефоне, оставленном на зарядном устройстве**

Если при выключателе пуска двигателя, находящемся в положении **OFF**, оставить мобильный телефон на зарядной поверхности, то через 20 секунд после открывания двери водителя включится звуковой сигнал. Уберите мобильный телефон с зарядной поверхности и звуковой сигнал выключится. Если Вы уберете мобильный телефон с зарядной поверхности до того, как пройдет 20 секунд, звуковой сигнал не включится.

#### Примечания:

1. Беспроводное зарядное устройство заряжает только те мобильные телефоны, которые поддерживают функцию беспроводной зарядки.
2. Настроить функцию напоминания о телефоне, оставленном на зарядном устройстве, можно с помощью головного устройства мультимедийной системы (для получения дополнительной информации см. раздел «Мультимедийная система»).

## 5.3 СИСТЕМА КРУГОВОГО ОБЗОРА

### Описание

Система кругового обзора выводит на дисплей мультимедийной системы полученное от четырех камер изображение пространства вокруг автомобиля и накладывает на него парковочные линии, что упрощает парковку автомобиля и делает её более безопасной.

### Местоположение камер

**Передняя камера:** расположена в облицовке радиатора.

**Левая и правая камеры:** расположены в нижней части боковых зеркал заднего вида.

**Задняя камера:** расположена в центре двери багажного отделения над задним регистрационным знаком.

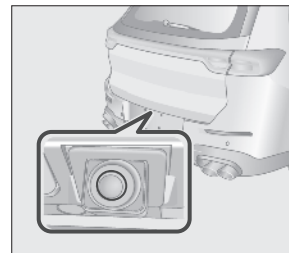
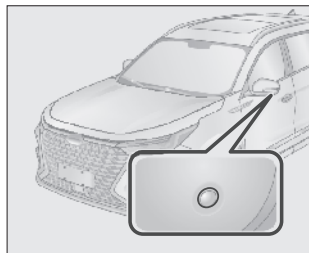
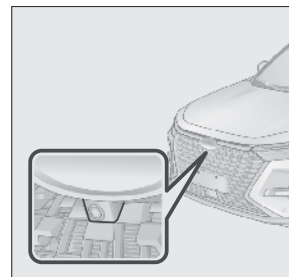

## Способ использования

### • Включение системы кругового обзора

Кнопка запуска двигателя находится в положении **ON**, скорость автомобиля не превышает 15 км/ч и рычаг селектора находится в положении **D** (движение) – если система «Парктроник» получила от датчика сигнал обнаружения препятствия, система кругового обзора включается автоматически (для автомобилей, оборудованных системой сигнализации при парковке). Кнопка запуска двигателя находится в положении **ON** и скорость автомобиля не превышает 20 км/ч – для включения системы кругового обзора переведите рычаг селектора в положение **R** (задний ход). Кнопка запуска двигателя находится в положении **ON** и скорость автомобиля не превышает 20 км/ч – для включения системы кругового обзора нажмите выключатель системы кругового обзора. Кнопка запуска двигателя находится в положении **ON** и скорость автомобиля не превышает 20 км/ч – система кругового обзора включается при повороте рулевого колеса на большой угол (для этого в настройках системы кругового обзора необходимо включить соответствующую функцию). Кнопка запуска двигателя находится в положении **ON** и скорость автомобиля не превышает 20 км/ч – система кругового обзора включается при включении левых/правых указателей поворота (для этого в настройках системы кругового обзора необходимо включить соответствующую функцию).

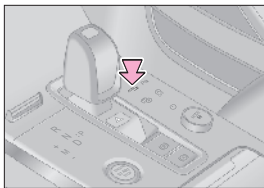

### • Выключение системы кругового обзора

Если скорость автомобиля превысит 30 км/ч, система кругового обзора выключится автоматически. При установке кноп-

ки запуска двигателя в положение **OFF** система кругового обзора выключится автоматически.

## **ВНИМАНИЕ!**

Система кругового обзора упрощает управление автомобилем, однако при этом водителю следует помнить, что изображение препятствия на дисплее и отображаемое расстояние до препятствия отличаются от фактических. Кроме того, имеются «слепые» зоны и присутствует небольшая задержка при выводе изображения на дисплей. Поэтому система кругового обзора не избавляет водителя от обязанности самостоятельно оценивать ситуацию и выполнять все необходимые действия. Водитель должен следить за окружающей обстановкой и вести автомобиль осторожно как при включенной, так и при выключенной системе кругового обзора.

## **Переключение видов**

Включите систему кругового обзора. Нажмите кнопку «Назад», чтобы выйти из режима настройки системы кругового обзора. Включите систему кругового обзора. Нажмите кнопку 2D/3D для переключения между режимами 2D и 3D. Включите систему кругового обзора. Нажмите кнопку широкоугольного вида спереди/сзади для вывода на экран широкоугольного вида спереди/сзади. Включите систему кругового обзора. Нажмите кнопку, чтобы переключиться на соответствующий вид. Включите систему кругового обзора. Нажмите кнопку быстрого действия в правой части экрана системы кругового обзора, чтобы перейти к его настройкам.

**Примечание.** Система кругового обзора существенно облегчает парковку автомобиля и безопасное управление им. Для знакомства с работой системы кругового обзора лучше всего подходят открытые пространства с минимальным количеством препятствий.

## **ВНИМАНИЕ!**

При очистке объектива камеры от грязи или снега будьте осторожны, чтобы не поцарапать его. Перед началом пользования системой кругового обзора убедитесь, что боковые зеркала заднего вида находятся в рабочем положении и дверь багажного отделения закрыта полностью. Расстояние до препятствия, отображаемое в системе кругового обзора, отличается от фактического. Камеры системы кругового обзора установлены на решетке радиатора, на боковых зеркалах заднего вида и над задним регистрационным знаком. Следите за тем, чтобы объективы камер не были ничем закрыты. Система кругового обзора была откалибрована в заводских условиях. Любой несанкционированный монтаж или демонтаж камер, а также изменение их положения может отразиться на работе системы кругового обзора. Система кругового обзора упрощает управление автомобилем, однако при этом водителю следует помнить, что изображение препятствия на дисплее и отображаемое расстояние до него отличаются от фактических. Кроме того, имеются «слепые» зоны и присутствует небольшая задержка при выводе изображения на дисплей. Поэтому система кругового обзора не избавляет водителя от обязанности



самостоятельно оценивать ситуацию и выполнять все необходимые действия. Водитель должен следить за окружающей обстановкой и вести автомобиль осторожно как при включенной, так и при выключенной системе кругового обзора.

## **Настройка системы**

- **Анимация при запуске системы кругового обзора.** Выберите данный пункт, чтобы перейти на главный экран. При первом включении системы кругового обзора на дисплей выводится главный экран системы кругового обзора.
- **Активация кругового обзора при включении поворотника.** Выберите данный пункт, чтобы автоматически активировать функцию кругового обзора при включении поворотника.
- **Активация кругового обзора при повороте руля.** Выберите данный пункт, чтобы автоматически активировать функцию кругового обзора при повороте руля.
- **Автоматическое отображение окружающей обстановки при приближении к препятствию.** Выберите данный пункт, чтобы включить автоматическое масштабирование. Масштаб изображения на экране будет изменяться автоматически в зависимости от расстояния до препятствия.

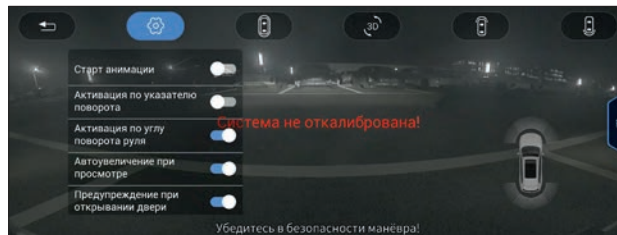

- **Анимация открытия двери.** Выберите данный пункт, чтобы вывести на дисплей изображение с камеры, расположенной со стороны открытой двери. Вывести на дисплей изображение с камеры на двери можно также, открыв переднюю левую или переднюю правую дверь.

- **Отображать линии траектории движения.** Выберите данный пункт, чтобы вывести на дисплей парковочные линии. Вывести на дисплей статические/динамические парковочные линии, а также габаритные линии автомобиля можно перемещением рычага селектора.

- **Отображение сигнала парковочных датчиков.** Выберите данный пункт, чтобы вывести на экран системы визуализацию работы парковочных датчиков.

- **Восстановить настройки по умолчанию.** Нажмите для сброса настроек по умолчанию.

## 5.4 СИСТЕМА КОНДИЦИОНИРОВАНИЯ ВОЗДУХА

### 5.4.1 Система кондиционирования воздуха

#### Панель управления системы кондиционирования воздуха

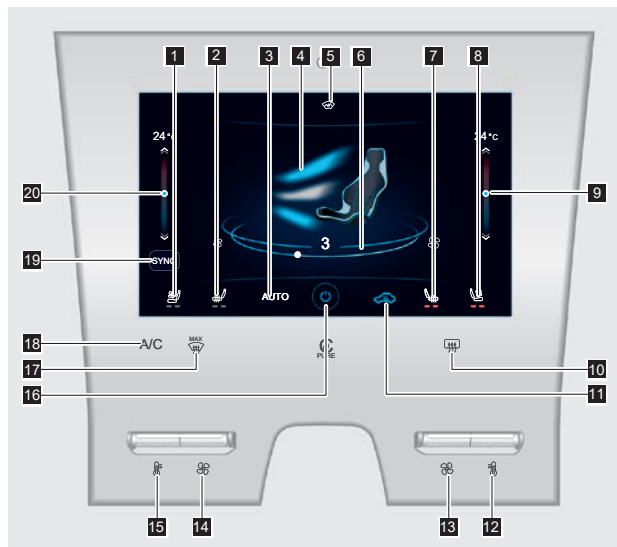

1. Кнопка вентиляции водительского сиденья.
2. Кнопка обогрева водительского сиденья.
3. Кнопка автоматического режима.
4. Кнопка переключения режимов.
5. Кнопка обогрева лобового стекла.



6. Функция регулировки объема подачи воздуха.
7. Кнопка обогревателя переднего пассажирского сиденья.
8. Кнопка вентиляции переднего пассажирского сиденья.
9. Поле регулировки температуры переднего пассажирского сиденья.
10. Кнопка обогревателя размораживания заднего стекла.
11. Кнопка переключения режимов приточной вентиляции/рециркуляции воздуха.
12. Ручка регулировки температуры переднего пассажирского сиденья.
13. Ручка регулировки скорости воздуха в автомобиле.
14. Ручка регулировки скорости воздуха в автомобиле.
15. Ручка регулировки температуры водительского сиденья.
16. Кнопка переключения системы кондиционирования воздуха.
17. Кнопка обогревателя размораживания лобового стекла.
18. Кнопка переключения системы кондиционирования воздуха.
19. Кнопка двойного режима.
20. Поле регулировки температуры водительского сиденья.

**Примечание.** Нажмите одновременно кнопку **AUTO** и кнопку размораживания заднего стекла на несколько секунд, чтобы переключить отображение единиц измерения температуры (между градусами Фаренгейта и градусами Цельсия).

## Регулировка температуры

На поле регулировки температуры дисплея можно задать температуру системы кондиционирования воздуха.

## Регулировка объема воздушного потока

Зона регулировки скорости воздуха на дисплее позволяет выполнить регулировку объема воздушного потока системы кондиционирования воздуха.

## Кнопка одиночного режима

Кнопка переключения одиночного/двойного режима работы системы кондиционирования воздуха позволяет включить одиночный или двойной режим работы системы.

**Одиночный режим:** при включении одиночного режима загорается индикатор SYNC, указывая на то, что система кондиционирования воздуха находится в одиночном режиме управления. Раздельная регулировка температуры на стороне водителя и на стороне переднего пассажира невозможна.

**Двойной режим:** индикатор SYNC гаснет, указывая на то, что система кондиционирования воздуха находится в двойном режиме управления. В двойном режиме возможна раздельная регулировка температуры на стороне водителя и на стороне переднего пассажира.

## Кнопка переключения режимов приточной вентиляции/рециркуляции воздуха

Переключение режимов приточной вентиляции/рециркуляции воздуха выполняется с помощью кнопки переключения режимов приточной вентиляции/рециркуляции воздуха на дисплее.

• **Режим рециркуляции воздуха рекомендуется использовать в следующих условиях:**

1. Сильная запыленность.
2. Для быстрого охлаждения воздуха в автомобиле.
3. Для предупреждения попадания запахов снаружи автомобиля внутрь салона.
4. Для предупреждения попадания посторонних выхлопных газов в салон автомобиля.

## Кнопка переключения режимов

Режим можно регулировать с помощью кнопки на дисплее (режим размораживания, режим обдува лица и режим обдува ног можно комбинировать, режим обдува лица и режим размораживания нельзя комбинировать).

 – режим размораживания. Этот режим позволяет регулировать поток воздуха, выходящий из выпускного отверстия обогревателя размораживания.

 – режим обдува лица. Этот режим позволяет регулировать поток воздуха, выходящий из центральных и боковых дефлекторов, расположенных с обеих сторон.

 – режим обдува ног. Этот режим позволяет регулировать поток воздуха, выходящий из дефлектора обдува ног.

**Примечание.** Если лобовое стекло запотело во время движения, рекомендуется использовать режим размораживания. Подробную информацию см. в разделе «Кнопка обогревателя размораживания лобового стекла».

## Кнопка переключения системы кондиционирования воздуха

Систему кондиционирования воздуха можно выключить, нажав кнопку переключателя кондиционера на дисплее.

## Кнопка переключения системы кондиционирования воздуха

Функцию охлаждения воздуха можно включить нажатием на кнопку системы кондиционирования воздуха (A/C) на дисплее.

## Кнопка автоматического режима

Система кондиционирования воздуха может быть включена в автоматический режим (AUTO) нажатием на кнопку AUTO на дисплее.

В режиме AUTO система контроля качества воздуха (AQS) автоматически включает режим рециркуляции воздуха, когда обнаруживает снижение уровня качества наружного воздуха. Когда качество воздуха вернется к соответствующему уровню, режим рециркуляции воздуха автоматически выключается. Система контроля качества воздуха (AQS) не предназначена для удаления неприятных запахов; когда температура окружающей среды не превышает 2 °C, система контроля качества воздуха (AQS) не включается во избежание риска запотевания лобового и прочих стекол автомобиля.

В автоматическом режиме нажатие кнопки AUTO на дисплее не приведет к выходу из автоматического режима.

В режиме AUTO возможно переключение режимов приточной вентиляции/рециркуляции воздуха, при этом функция циркуляции воздуха выходит из режима автоматического управления, при этом остальные функции продолжают работать в автоматическом режиме AUTO.

В режиме AUTO соответствующая функция выходит из автоматического режима AUTO при нажатии кнопки системы кондиционирования воздуха, кнопки переключения режимов, кнопки регулировки объема воздуха или регулировки температуры на НИЗКИЙ/ВЫСОКИЙ, при этом остальные функции продолжают работать в автоматическом режиме AUTO.

## Кнопка обогревателя размораживания лобового стекла

Функции предотвращения запотевания и размораживания можно выполнить, нажав кнопку обогревателя размораживания лобового стекла на дисплее. Отрегулируйте воздушный поток, подаваемый на лобовое стекло, а также воздушный поток, подаваемый на боковые стекла.

Когда кнопка регулировки объема воздушного потока не находится в положении **ВЫКЛ**, касанием кнопки разморажива-

ния лобового стекла запускается режим приточной вентиляции и компрессор системы кондиционирования воздуха.

• Для достижения наилучшего эффекта предупреждения запотевания/размораживания действуйте следующим образом:

1. Перед началом движения убедитесь, что внутренняя поверхность стекла чистая и сухая, осевшие на поверхности стекла пыль или капли воды нужно стирать;
2. Установите объем подаваемого воздуха на максимальный уровень;
3. Задайте комфортную температуру;
4. Установите режим размораживания или режим размораживания/обдува ног.

**Примечание.** Режим приточной вентиляции и режим охлаждения системы кондиционирования воздуха включаются вручную (загорается световой индикатор кондиционера).

#### **Примечания:**

1. Когда кондиционер неисправен и не включается в режиме охлаждения, возможен риск запотевания окон автомобиля. В этом случае следует обратиться на станцию технического обслуживания для осмотра и ремонта кондиционера.
2. Для предупреждения запотевания во влажном климате (например, во время дождя и снега) оставьте кондиционер включенным. Если кондиционер выключен, возможен риск запотевания окон автомобиля.
3. Для предупреждения запотевания во влажном климате (например, во время дождя и снега) включите режим приточной вентиляции. Если выбран режим рециркуляции воздуха, возможен риск запотевания окон автомобиля.
4. После размораживания или удаления запотевания установите переключатель режимов и регулятор объема воздушного потока в соответствующие положения для создания в автомобиле комфортной среды.
5. Для предупреждения запотевания окон автомобиля зимой используйте режим приточной вентиляции. Чтобы отрегулировать направление частичного нагрева, установите в соответствующее положение

дефлекторы, расположенные с обеих сторон приборной панели; если наружная температура выше 0 °С, включите кондиционер в режим предотвращения запотевания оконных стекол.

#### **ПРЕДУПРЕЖДЕНИЕ!**

В целях обеспечения безопасности вождения правильно используйте функцию предотвращения запотевания стекол. Пожалуйста, не используйте режим рециркуляции воздуха в течение длительного времени зимой, иначе лобовое стекло быстро запотеет.

Плохая видимость через оконные стекла повышает риск дорожно-транспортных происшествий и получения травм. Поэтому для безопасности дорожного движения очень важно обеспечить хорошую видимость во время движения.

#### **Кнопка обогревателя размораживания заднего стекла**

Нажмите кнопку обогрева заднего стекла на панели управления кондиционером или кнопку обогрева заднего стекла на дисплее, чтобы разморозить заднее стекло/наружное зеркало заднего вида. После работы в течение примерно 20 минут кондиционер автоматически отключается.

#### **ВНИМАНИЕ**



Соблюдайте осторожность при чистке заднего стекла/наружного зеркала заднего вида во избежание нанесения царапин или повреждения проводов электрообогрева. При низком заряде аккумулятора функция размораживания заднего стекла/наружного зеркала заднего вида не включится, чтобы обеспечить нормальный запуск автомобиля. Убедитесь, что функция размораживания заднего стекла/наружного зеркала заднего вида выключена после

удаления запотевания и инея с поверхности заднего стекла наружного зеркала заднего вида.

#### **ВНИМАНИЕ!**

Во избежание ожогов не прикасайтесь к заднему стеклу/наружному зеркалу заднего вида, когда функция размораживания заднего стекла/наружного зеркала заднего вида работает или была только что выключена.

#### **5.4.2 Обогрев лобового стекла (в вариантном исполнении)**

Включите питание автомобиля в положение **ВКЛ**, нажмите кнопку , функция обогрева лобового стекла включена; при повторном нажатии кнопки  функция обогрева лобового стекла выключится.

#### **5.4.3 Функция автоматического устранения запотевания (в вариантном исполнении)**

Если лобовое стекло подвержено запотеванию, кондиционер автоматически удалит запотевание с лобового стекла, чтобы обеспечить безопасность движения.

**Примечание.** После включения функции автоматического устранения запотевания кондиционер включается автоматически при определенных условиях, что является нормальным явлением.

#### **5.4.4 Режим охлаждения воздуха (работа кондиционера)**

##### **Режим охлаждения воздуха**

При работающем двигателе нажмите кнопку **A/C** на панели управления кондиционером или кнопку **A/C** на дисплее, чтобы включить функцию охлаждения. Задайте желаемую

температуру кондиционера вращением ручки регулировки температуры на панели управления кондиционером против часовой стрелки или установите желаемую температуру кондиционера в поле регулировки температуры на дисплее. Задайте желаемую скорость потока воздуха кондиционера на панели управления системы кондиционирования воздуха или укажите желаемую скорость потока воздуха кондиционера в поле регулировки объема воздушного потока на дисплее. Также рекомендуется задать режим обдува лица. Если температура окружающей среды превышает 30 °С, выберите режим рециркуляции воздуха.

#### **Автоматический режим охлаждения воздуха**

При работающем двигателе с помощью кнопки **AUTO** на панели управления системой кондиционирования воздуха или кнопки **AUTO** на дисплее можно задать температуру, режим автоматического управления, объем подаваемого воздуха, режим приточной вентиляции/рециркуляции воздуха, а также режим работы системы охлаждения. Для Вашего удобства и улучшения охлаждающего эффекта кондиционера нажмите кнопку **AUTO** на панели управления кондиционером или кнопку **AUTO** на дисплее и установите температуру кондиционера на 22 °С.

В автоматическом режиме соответствующая функция выходит из автоматического режима при нажатии кнопки кондиционера, кнопки переключения режимов, кнопки регулировки скорости воздуха или кнопки переключения НИЗКОГО/ВЫСОКОГО температурных диапазонов, тогда как остальные функции остаются в автоматическом режиме.

## Режим охлаждения воздуха для задних пассажиров

При работающем двигателе режим охлаждения воздуха для задних пассажиров включается нажатием кнопки включения кондиционера для задних пассажиров и регулируется поворотом ручки регулировки скорости воздушного потока.

**Примечание.** Кондиционер для задних пассажиров может работать только в режиме охлаждения, кондиционер для задних пассажиров не может работать в режиме обогрева.

Для достижения наилучшего охлаждающего эффекта следите за чистотой поверхности фильтра кондиционера: в нем не должно быть видимых засоров. В отсутствие видимых засоров фильтра выполните следующие регулировки:

1. Установите ручку регулятора объема подаваемого воздуха в положение максимального объема.
2. Установите ручку регулятора температуры в положение максимального охлаждения Max Cool.
3. Установите кнопку переключения режимов приточной вентиляции/рециркуляции воздуха в положение режима рециркуляции воздуха.
4. Задайте режим обдува лица.
5. Включите систему охлаждения (при включении компрессора кондиционера происходит загорание светового индикатора кондиционера).

### Примечания:

1. Грязь и закупорка поверхности конденсатора кондиционера могут привести к ухудшению охлаждающего эффекта, поэтому содержите конденсатор в чистоте.
2. Когда воздух быстро остывает в жарких и влажных условиях, из выпускного отверстия можно увидеть туман, что является нормальным физическим явлением.
3. При низкой температуре, например зимой, компрессор кондиционера может не запуститься, даже если после нажатия кнопки кондиционера загорается индикатор.

4. В процессе работы кондиционера в режиме охлаждения возможно образование конденсата, который должен удаляться через сливной патрубок, в результате чего под автомобилем могут образовываться лужи, что является нормальным явлением.

5. Количество хладагента, залитого в систему кондиционирования воздуха, со временем может уменьшиться. Если Вы чувствуете, что охлаждающий эффект кондиционера ухудшается, обратитесь к дилеру XСITE для проверки и своевременного ремонта системы кондиционирования воздуха.

6. Рекомендуется включать систему охлаждения кондиционера на 5 или более минут каждый месяц и одновременно открывать окно, что поможет предотвратить повреждение системы кондиционирования воздуха из-за недостаточной смазки, а также предотвратить появление запаха испарителя из-за влаги и микробов.

7. Если кондиционер включен и автомобиль постоянно поднимается по длинным склонам или находится в интенсивном медленном движении в течение длительного периода времени, двигатель может перегреться. Убедитесь в отсутствии свечения сигнальной лампы высокой температуры охлаждающей жидкости. При перегреве двигателя рекомендуется выключить кондиционер.

8. После снижения температуры в автомобиле до более низкой температуры, чтобы уменьшить влияние на мощность энергосистемы и расход топлива, компрессор автоматически выключается, поэтому при использовании кондиционера в весенний и осенний периоды с низкой температурой компрессор будет включаться и выключаться автоматически, что является нормальным явлением.

9. Во время резкого ускорения, обгона и движения на подъеме силовой системе требуется больше мощности. В периоды резкого ускорения, обгона или движения на подъеме возможно автоматическое выключение кондиционера или компрессора. В отсутствие такого автоматического выключения и при нехватке мощности для движения автомобиля рекомендуется выключить кондиционер.

### **ВНИМАНИЕ!**

**Чтобы продлить срок службы системы кондиционирования воздуха, не рекомендуется использовать кондиционер в режиме охлаждения в течение длительного времени при низкой скорости движения.**

**Запрещается ремонтировать систему кондиционирования самостоятельно, так как хладагент находится под**

высоким давлением в системе кондиционирования и вреден для человека. Для проведения необходимых проверок и ремонта обратитесь к дилеру XCITE.

Рекомендуем приобретать специальный хладагент и смазку для компрессора у дилера XCITE во избежание повреждений системы кондиционирования воздуха, не покрываемых гарантией.

В жаркую погоду температура в закрытом автомобиле быстро повышается из-за солнечного света, что может привести к травмам или даже смерти людей или животных, особенно младенцев и детей младшего возраста.

#### **5.4.5 Работа системы кондиционирования воздуха в режиме отопления**

При работающем двигателе задайте желаемую температуру кондиционера вращением ручки регулировки температуры на панели управления кондиционером по часовой стрелке или укажите желаемую температуру кондиционера в поле регулировки температуры на дисплее. Задайте желаемую скорость потока воздуха кондиционера на панели управления системы кондиционирования воздуха или укажите желаемую скорость потока воздуха кондиционера в поле регулировки объема воздушного потока на дисплее. Также рекомендуется задать режим обдува ног и выключить систему охлаждения (компрессор кондиционера должен быть выключен).

#### **5.4.6 Регулировка направления воздушного потока из дефлекторов**

##### **Центральные воздушные дефлекторы**

Перемещайте рычаг регулировки центрального воздушного дефлектора вверх и вниз, влево и вправо вручную, чтобы отрегулировать направление воздушного потока.

##### **Боковые воздушные дефлекторы**

Перемещайте рычаг регулировки левого/правого бокового воздушных дефлекторов вверх и вниз, влево и вправо вручную, чтобы отрегулировать направление воздушного потока.

##### **Воздушные дефлекторы в подлокотниках**

Перемещайте рычаг регулировки воздушного дефлектора подлокотника вверх и вниз, влево и вправо, чтобы отрегулировать направление воздушного потока.

## 5.5 ЭЛЕКТРИЧЕСКИЕ РОЗЕТКИ

### Передняя электрическая розетка

В зависимости от исполнения автомобиля электрическая розетка может быть расположена в отсеке в центральной консоли. Пользоваться электрической розеткой можно только при выключателе пуска двигателя, находящемся в положении **ACC/ON**.

В зависимости от исполнения автомобиля электрическая розетка может быть расположена в передней части консоли.

Пользоваться электрической розеткой можно только при выключателе пуска двигателя, находящемся в положении **ACC/ON**.

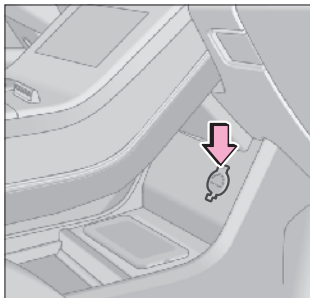

### Задняя электрическая розетка

Задняя электрическая розетка расположена на левой панели облицовки багажного отделения. Пользоваться электрической розеткой можно только при выключателе пуска двигателя, находящемся в положении **ACC/ON**.

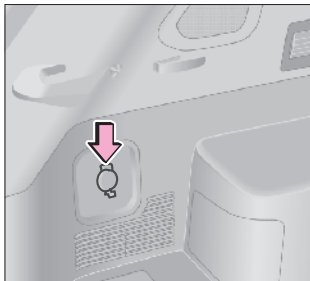

### **ВНИМАНИЕ!**

Во избежание перегрузки и перегорания предохранителя мощность подключаемого потребителя не должна превышать 120 Вт при напряжении 12 В.

Во избежание разрядки аккумуляторной батареи не пользуйтесь электрической розеткой долго при неработающем двигателе.

Запрещается вставлять в электрическую розетку что-либо, кроме специально предназначенного для нее штепселя. Следите за тем, чтобы в электрическую розетку не попала жидкость. Несоблюдение этого требования может вывести из строя электрооборудование или вызвать короткое замыкание.

### Разъем USB

В зависимости от исполнения автомобиля разъем USB может быть расположен в вещевом отсеке в передней части консоли.

С помощью данного разъема к головному устройству мультимедийной системы можно подключить мобильный телефон, iPad, запоминающее устройство и другое оборудование.

В зависимости от исполнения автомобиля разъем USB может быть расположен в передней части консоли. С помощью данного разъема к головному устройству мультимедийной системы можно подключить мобильный телефон, iPad, запоминающее устройство и другое оборудование.

Разъем USB расположен под задней вентиляционной решеткой центрального подлокотника. С помощью данного разъ-

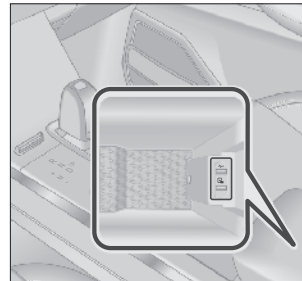

ема можно заряжать электрическое оборудование, потребляющее малые токи, например, мобильный телефон и т. д.

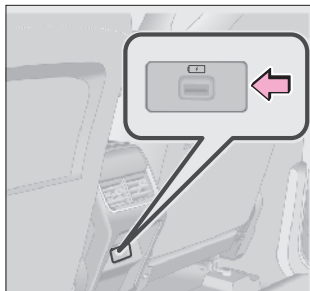

## 5.6 ПОДСТАКАННИКИ

### Передний подстаканник

Передний подстаканник расположен в передней части консоли.

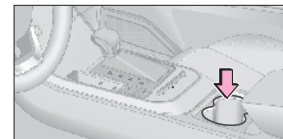

### Задний подстаканник

Задний подстаканник расположен в центральном подлокотнике в спинке заднего сиденья.



### Боковые задние подстаканники (в вариантном исполнении)

Боковые задние подстаканники расположены по обе стороны от заднего сиденья.

### **ПРЕДУПРЕЖДЕНИЕ!**

Плотно закрывайте крышки стаканов и банок, чтобы исключить выплескивание из них воды или напитков.

Запрещается использовать подстаканники для размещения любых предметов, кроме стаканов и банок с напитками.

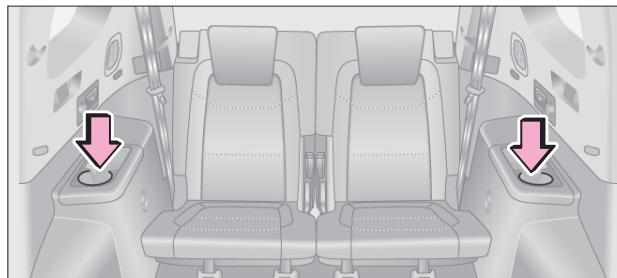



## 5.7 СОЛНЦЕЗАЩИТНЫЕ КОЗЫРЬКИ С КОСМЕТИЧЕСКИМ ЗЕРКАЛОМ

- 1 – Косметическое зеркало водителя.
- 2 – Солнцезащитный козырек водителя.
- 3 – Солнцезащитный козырек переднего пассажира.
- 4 – Косметическое зеркало переднего пассажира.
- 5 – Подсветка косметических зеркал (*в варианном исполнении*).

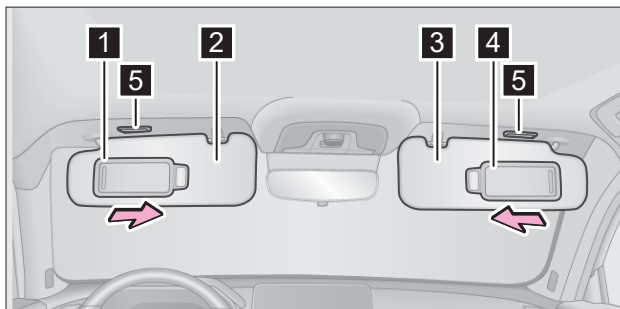

Чтобы открыть косметическое зеркало, сдвиньте его крышку в сторону.

Если косметическое зеркало оснащено подсветкой, при сдвиге крышки в сторону она включится автоматически.

- 1 – Опустите солнцезащитный козырек.
- 2 – Отсоедините козырек от крючка и поверните его в сторону для защиты от солнечного света.

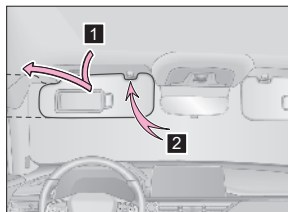

## 5.8 ПОРУЧНИ И ЦЕНТРАЛЬНЫЙ ЗАДНИЙ ПОДЛОКОТНИК

### 5.8.1 Поручни

Поручни находятся над проемом двери переднего пассажира и над проемами задних дверей.

Пассажиры могут держаться за поручни при движении автомобиля по неровным дорогам для обеспечения собственной безопасности.

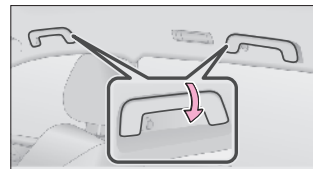

### 5.8.2 Центральный задний подлокотник (сиденье второго ряда)

Сиденье второго ряда оснащено складывающимся подлокотником с подстаканниками. Для пользования подлокотником откиньте его вниз.

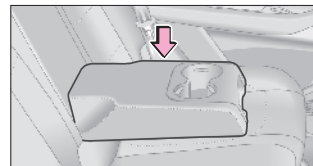

**Примечание.** Если подлокотник не используется, верните его в исходное положение.

### **ПРЕДУПРЕЖДЕНИЕ!**

Никто (включая взрослых и детей) не должен сидеть на центральном месте сиденья второго ряда при опущенном центральном подлокотнике, поскольку обеспечить правильную посадку в таком случае невозможно, а опасность получения травмы существенно возрастает.

## 5.9 РАЗМЕЩЕНИЕ МЕЛКИХ ПРЕДМЕТОВ И БАГАЖА

### Отделение для очков

Отделение для очков находится рядом с передним плафоном освещения салона. В нем можно хранить только очки.

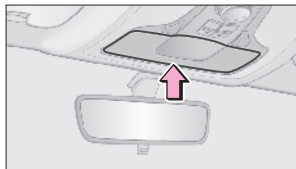

### Карманы в дверях

Карманы в передних и задних дверях можно использовать для хранения дорожных карт, стаканов и других предметов.

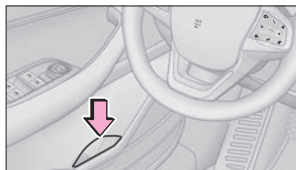

**Примечание.** Не размещайте в карманах дверей крупные предметы.

### Перчаточный ящик

Перчаточный ящик служит для хранения дорожных карт, руководства по эксплуатации автомобиля и других предметов.



**Примечание.** Не размещайте в перчаточном ящике крупные предметы.

### **ПРЕДУПРЕЖДЕНИЕ!**

**Перчаточный ящик должен быть всегда закрыт. В случае резкого торможения или внезапного маневра пассажир может получить травму при ударе об открытую крышку перчаточного ящика или предметы, хранящиеся в нем.**

### Отсек в центральной консоли

Отсек в центральной консоли служит для хранения дорожных карт и других предметов.

### **ПРЕДУПРЕЖДЕНИЕ!**

**Не разрешайте взрослым или детям сидеть на крышке отсека в центральной консоли.**

**Во время движения автомобиля крышка отсека в центральном подлокотнике должна быть закрыта. Незакрытая крышка отсека в центральном подлокотнике может мешать движению руки водителя и стать причиной травмы.**

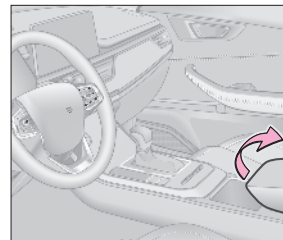

### Карман в спинке сиденья

Спинки обоих передних сидений имеют карманы, в которых можно хранить документы, руководство по эксплуатации автомобиля и другие предметы.

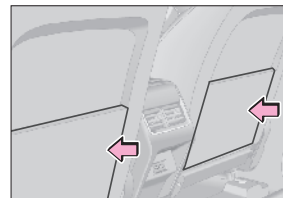

### Багажник

Секционная спинка заднего сиденья позволяет увеличить полезный объем багажного отделения. Сложить спинку сиденья очень просто. В сложенном состоянии спинка сиденья образует ровный и плоский пол багажного отделения (для получения дополнительной информации см. «Сиденья»).

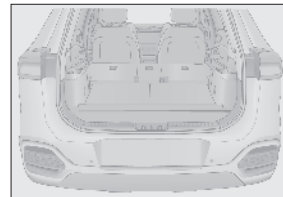

## Крепления для багажных ремней

Расположены с обеих сторон багажного отделения и служат для крепления неустойчивого багажа.

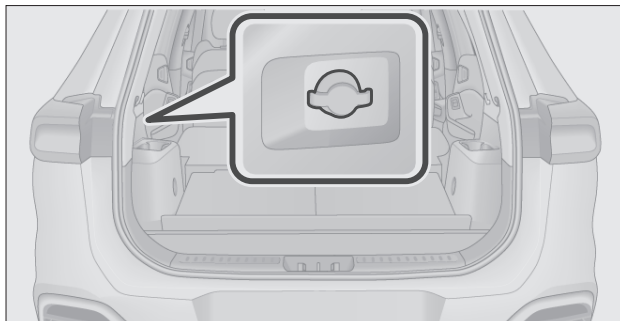

## При погрузке багажа в автомобиль соблюдайте описываемые ниже меры предосторожности

При незанятом заднем сиденье для увеличения полезного объема багажного отделения заднее сиденье можно сложить (процедура складывания приведена в разделе «Сиденья»). Груз следует распределять по багажному отделению равномерно.

Для снижения расхода топлива не возите в автомобиле ненужные предметы.

Убедитесь в том, что загруженный багаж не мешает закрытию двери багажного отделения.

### **ПРЕДУПРЕЖДЕНИЕ!**

**Запрещается движение с открытой или не полностью закрытой дверью багажного отделения. Невыполнение это-**

**го требования может привести к выпадению предметов из багажного отделения и травмированию людей.**

Размещая груз в багажном отделении, следите, чтобы он не располагался выше спинки заднего сиденья. Расположите груз как можно ниже, чтобы исключить его перемещение вперед при торможении, поскольку это может привести к травмированию пассажиров.

Запрещается перевозка пассажиров в багажном отделении. Пассажиры должны располагаться на своих сиденьях, пристегнувшись ремнями безопасности. В противном случае при столкновении или внезапном торможении пассажиры могут получить тяжелые травмы.

## Рейлинги на крыше

Рейлинги на крыше предназначены для перевозки грузов. Максимально допустимая нагрузка на крышу автомобиля, которая складывается из массы верхнего багажника и массы

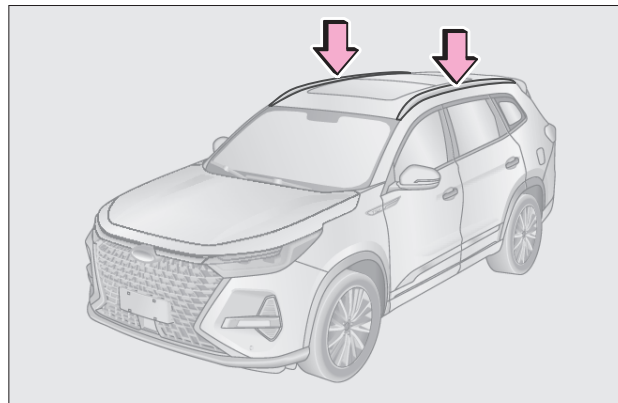

размещенного на нем груза, составляет 50 кг. Превышение максимально допустимой нагрузки на крышу автомобиля может привести к повреждениям багажника, крышки люка, кузова и других компонентов, которые не покрываются гарантией.

### **ПРЕДУПРЕЖДЕНИЕ!**

Распределяйте груз равномерно. Неправильное распределение груза может отрицательно повлиять на управляемость автомобиля или эффективность торможения, что, в свою очередь, может стать причиной травм, в том числе и смертельных.

Размещение груза на верхнем багажнике приводит к увеличению высоты центра тяжести автомобиля. В этом случае следует исключить движение с высокой скоростью, резкие разгоны или резкие маневры, которые могут привести к потере управляемости или опрокидыванию автомобиля.

### **ВНИМАНИЕ!**

Не перегружайте верхний багажник.

При размещении длинных или широких предметов не допускайте, чтобы они выступали за габариты автомобиля. Перед началом движения убедитесь в том, что груз надежно закреплен на верхнем багажнике.

Будьте осторожны, чтобы не поцарапать крышу. При необходимости проложите между грузом и крышей защитный материал.

### **Шторка багажного отделения (в варианном исполнении)**

Откройте дверь багажного отделения и поднимите ковровое покрытие багажного отделения.

Чтобы закрыть шторку багажного отделения, заведите ее крепления в пазы **А** и **В**. Убедитесь, что шторка надежно зафиксирована в пазах.

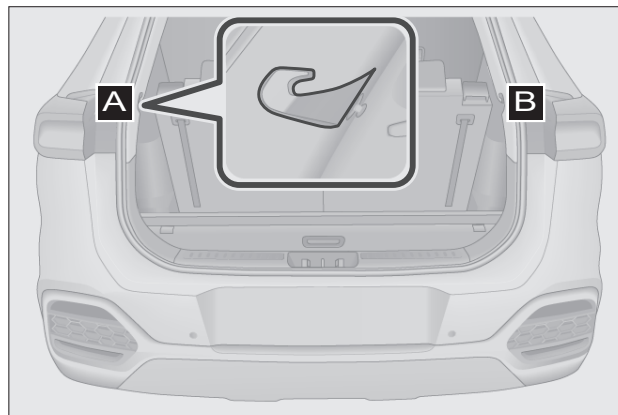

Шторка багажного отделения имеет два фиксированных положения.

Ничего не класть на шторку, она не предназначена для этого. Обращаться аккуратно, не отпускать резко, придерживать. Не нагружать и не опираться на заднюю часть полки шторки.

## **Натяжная шторка**

В багажном отделении устанавливается натяжная шторка. Шторка является декоративным элементом салона, служит для скрытия расположенного багажа и не предназначена для размещения на ней предметов.

### **ПРЕДУПРЕЖДЕНИЕ!**

**Не кладите на шторку никаких, особенно твердых, предметов. Во время резкого торможения или аварии они могут стать источниками опасности для пассажиров автомобиля.**

## **Сворачивание и вытягивание шторки**

1. Несильно потяните на себя шторку за край шторки, перемещая параллельно пазу в обивке стойки, чтобы освободить её из креплений. Плавно двигайте шторку по мере сворачивания её гибкой части, придерживая рукой за ручку.
2. Вытягивайте шторку плавно, избегая заклинивания осей в направляющих пазах обивок стоек, до фиксации в креплениях.

## **Снятие и установка шторки**

1. Сверните шторку.
2. Поднимите откидную часть шторки с ручкой наверх и положите её на корпус.
3. Взявшись за корпус шторки, зажмите корпус с обеих сторон и снимите шторку.
4. Установку шторки производите в обратном порядке.

### **ВНИМАНИЕ!**

**Запрещено нагружать, опираться или проворачивать с усилием заднюю часть шторки.**

## 6. В СЛУЧАЕ НЕИСПРАВНОСТИ

### 6.1 УПРАВЛЕНИЕ АВТОМОБИЛЕМ В ЭКСТРЕННОЙ СИТУАЦИИ

Во время вождения большинство опасностей возникают внезапно, и только быстрое принятие водителем верного решения, его правильные действия и сохранение контроля над автомобилем могут предотвратить дорожно-транспортное происшествие или уменьшить размер потерь и тяжесть травм.

#### 6.1.1 Выключатель аварийной световой сигнализации

Если Вы должны остановить автомобиль в месте, где можете стать причиной дорожного происшествия, включите аварийную световую сигнализацию для предупреждения других водителей. Остановите автомобиль в месте, которое находится как можно дальше от транспортного потока.

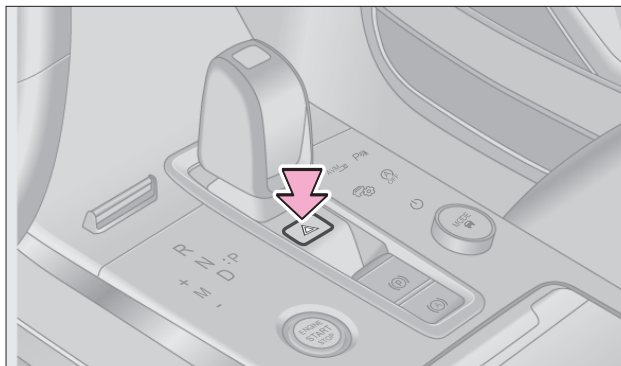

Выключатель аварийной световой сигнализации находится под головным устройством мультимедийной системы. Нажмите его для включения аварийной световой сигнализации. Для выключения аварийной световой сигнализации нажмите этот выключатель еще раз.

#### Сигнал экстренного торможения

При нажатии на педаль тормоза в экстренной ситуации при высокой скорости движения все выключатели поворота и соответствующие индикаторы на приборной панели мигают с высокой частотой. Это называется сигналом экстренного торможения. При отпуске педали тормоза, нажатии выключателя аварийной световой сигнализации или установке выключателя пуска двигателя в положение **OFF** сигнал экстренного торможения выключается.

#### Примечания:

1. Аварийная световая сигнализация работает и при положении **OFF** выключателя пуска двигателя.
2. При срабатывании подушек безопасности аварийная световая сигнализация включается автоматически.

#### **ВНИМАНИЕ!**

Во избежание разряда аккумуляторной батареи избегайте длительного пользования аварийной световой сигнализацией при неработающем двигателе.

#### 6.1.2 Светоотражающий жилет

Светоотражающий жилет рекомендуется хранить в перчаточном ящике. Надевайте светоотражающий жилет (полосами из светоотражающего материала наружу), когда покидаете

автомобиль в условиях недостаточной видимости – например, для устранения внезапно возникшей неисправности или после дорожно-транспортного происшествия. Это сделает Вас более заметными для водителей других транспортных средств и поможет избежать повторного дорожно-транспортного происшествия.

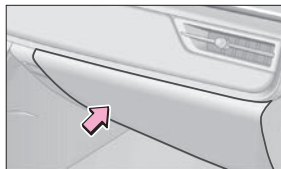

### 6.1.3 Знак аварийной остановки

Треугольный знак аварийной остановки хранится в багажном отделении под ковровым покрытием пола. Использование знака аварийной остановки при остановке автомобиля для устранения внезапно возникшей неисправности или после дорожно-транспортного происшествия позволит предупредить об опасности водителей других транспортных средств и избежать повторного дорожно-транспортного происшествия.

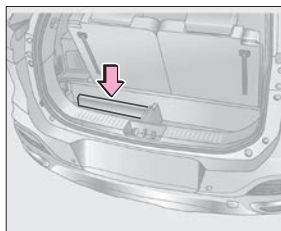

#### **ВНИМАНИЕ!**

На автомагистрали знак аварийной остановки следует устанавливать на расстоянии не менее 150 метров позади Вашего автомобиля.

На обычных дорогах знак аварийной остановки следует устанавливать на расстоянии не менее 50 метров позади Вашего автомобиля.

При плохой погоде или на повороте знак аварийной остановки следует устанавливать на расстоянии не менее 150 метров позади Вашего автомобиля.

### 6.1.4 Инструмент

- 1 – Домкрат
- 2 – Баллонный ключ
- 3 – Рукоятка домкрата
- 4 – Буксировочная проушина
- 5 – Удлинитель баллонного ключа.

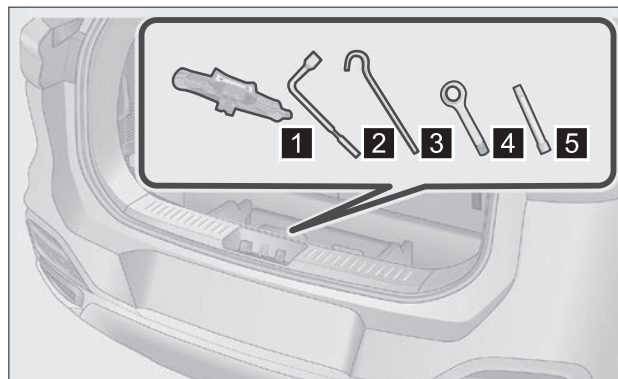

## 6.2 ЕСЛИ КОЛЕСО ПОЛУЧИЛО ПОВРЕЖДЕНИЕ ПРИ ДВИЖЕНИИ АВТОМОБИЛЯ

### 6.2.1 Если колесо получило повреждение при движении автомобиля

Если во время движения автомобиля колесо получило повреждение, держите рулевое колесо обеими руками и, продолжая прямолинейное движение, плавно снизьте скорость. Остановите автомобиль в безопасном месте в стороне от транспортного потока. Желательно сделать это на горизонтальной площадке с твердым покрытием. Запрещается останавливать автомобиль посередине дороги или на разделительной полосе.

1. Включите стояночный тормоз и переведите селектор в положение **P** (стоянка) (автомобиль с автоматической коробкой передач)/рычаг переключения передач в положение **N** (нейтраль) (автомобиль с механической коробкой передач).

2. Выключите двигатель и включите аварийную световую сигнализацию.

3. Попросите всех выйти из автомобиля и встать с той стороны автомобиля, которая находится дальше от транспортного потока.

4. Достаньте знак аварийной остановки из багажного отделения и установите его на расстоянии 50–150 метров позади автомобиля (в зависимости от дорожных условий).

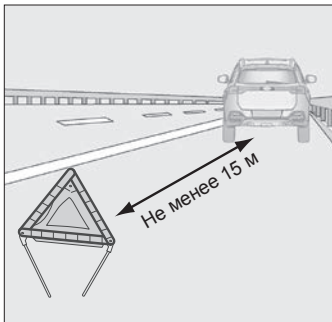

### **ВНИМАНИЕ!**

Не следует продолжать движение с поврежденным колесом. В противном случае при движении даже на небольшое расстояние произойдет необратимое повреждение шины.

### 6.2.2 Экстренный ремонт шины (в варианном исполнении)

Ниже описано, как пользоваться комплектом для экстренного ремонта шины, которым комплектуются некоторые модификации автомобиля.

Данный комплект предназначен только для временного ремонта поврежденной шины в экстренной ситуации, при условии, что диаметр отверстия не превышает 6 мм (в противном случае комплект не сможет герметизировать место прокола).

1. Достаньте из автомобиля компрессор и баллон с герметиком для ремонта шины. Хорошо встряхните баллон.

2. Размотайте электрический кабель и шланг компрессора. Шланг наверните на соответствующий штуцер на баллоне с герметиком и затяните.

3. Отверните колпачок вентиля шины и положите его так, чтобы не потерять.

4. Установите баллон с герметиком вверх дном в специальное крепление на компрессоре. Поставьте компрессор рядом с поврежденным колесом.

5. Шланг, идущий от баллона с герметиком, наверните на вентиль шины и затяните.

6. Запустите двигатель, вставьте штепсель компрессора в электрическую розетку и включите компрессор.

7. В течение 10 минут компрессор закачает герметик в шину и накачает ее. Когда давление воздуха в шине достигнет рекомендуемой величины, выключите компрессор, отсоедините шланг от вентиля и уберите компрессор на место.



8. В течение 1 минуты после завершения ремонта шины выполните поездку на автомобиле. После 5 км пробега проверьте давление воздуха в шине.

#### **ВНИМАНИЕ!**

Если давление воздуха в шине находится в допустимом диапазоне, Вы можете, не превышая скорость 80 км/ч, проехать на отремонтированной шине до 200 км. После этого необходимо обратиться за помощью к дилеру XСITE. Если давление воздуха в шине ниже 2,0 бар, доведите давление до нормативной величины с помощью компрессора. Повторите действия, описанные выше. Если утечка воздуха из отремонтированной шины не прекратилась, необходимо обратиться за помощью к дилеру XСITE.

#### **ПРЕДУПРЕЖДЕНИЕ!**

Прежде чем приступить к экстренному ремонту шины, остановите автомобиль как можно дальше от транспортного потока, включите аварийную световую сигнализацию и поставьте знак аварийной остановки. Выполняйте требования местного законодательства.

Данный комплект предназначен только для временного ремонта поврежденной шины в экстренной ситуации. После временного ремонта поврежденной шины необходимо обратиться за помощью к дилеру XСITE.

Если диаметр отверстия превышает 6 мм, давление воздуха в шине слишком низкое или повреждение шины слишком серьезное, необходимо обратиться за помощью к дилеру XСITE.

Если в шине остался гвоздь, саморез или иной посторонний предмет, вызвавший ее прокол, удалите его, прежде чем приступить к ремонту шины.

Во избежание перегрева компрессора продолжительность его непрерывной работы не должна превышать 10 минут.

После этого компрессор должен остыть несколько минут, прежде чем его можно будет включить снова. Во время работы компрессор и шланг могут сильно нагреться.

После экстренного ремонта шины избегайте быстрых разгонов, резкого торможения и прохождения поворотов на высокой скорости.

Избегайте попадания герметика на кожу или в глаза. Храните его в месте, не доступном для детей.

Запрещается вводить герметик в шину, если давление воздуха в ней соответствует норме – из-за высокого давления воздуха в шине возможно выплескивание герметика наружу.

### **6.2.3 Замена поврежденного колеса**

#### **Подготовка к подъему автомобиля домкратом**

1. Включите стояночный тормоз.
2. Установите домкрат на прочное и ровное основание.
3. При подъеме автомобиля домкратом перед его колесами должны быть установлены противооткатные упоры, а в самом автомобиле не должно быть людей.
4. Когда автомобиль поднят домкратом, следите за тем, чтобы ни чьи части тела не оказались под кузовом.

#### **Достаньте запасное колесо**

1. Откройте дверь багажного отделения и поднимите ковровое покрытие багажного отделения.
2. Достаньте из багажного отделения вещевой короб.
3. Наденьте баллонный ключ с удлинителем на го-

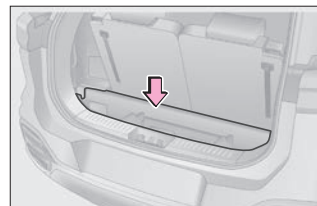

ловку болта крепления запасного колеса.

4. Отворачивайте ключом болт крепления запасного колеса против часовой стрелки, чтобы опустить запасное колесо.

5. Когда запасное колесо будет опущено в нижнее положение, отсоедините крюк фиксатора и достаньте запасное колесо.

6. После замены поврежденного колеса запасным уложите поврежденное колесо в порядке, обратном снятию.

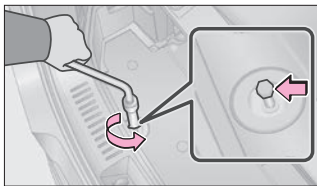

### **ВНИМАНИЕ!**

**Будьте осторожны при работе инструментом – не повредите облицовку багажного отделения.**

### **Установка запасного колеса**

**1. Установка противооткатных упоров.** При подъеме автомобиля домкратом следует установить противооткатные упоры перед колесом, находящимся по диагонали от поврежденного колеса, чтобы избежать самопроизвольного движения автомобиля.

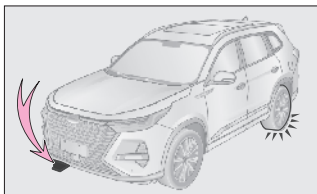

избежать самопроизвольного движения автомобиля.

Поврежденное колесо	Положение противооткатного упора
Переднее левое колесо	Позади заднего правого колеса
Переднее правое колесо	Позади заднего левого колеса
Заднее левое колесо	Перед передним правым колесом
Заднее правое колесо	Перед передним левым колесом

### **2. Ослабление затяжки колесных болтов.**

Перед подъемом автомобиля домкратом следует ослабить затяжку всех колесных болтов поврежденного колеса, вращая их против часовой стрелки баллонным ключом. Для развития максимального момента при отворачивании болтов баллонный ключ следует надеть на головку болта так, чтобы ручка ключа находилась с левой стороны, затем взяться за конец ручки этого ключа и нажать на нее, как показано на рисунке

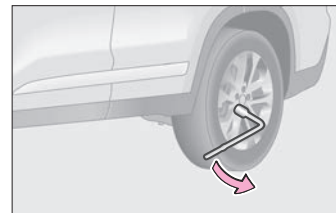

### **ВНИМАНИЕ!**

При отворачивании болтов баллонным ключом не допускайте соскальзывания ключа с головки болта. В противном случае Вы можете повредить колесный болт. Не отворачивайте болты полностью на данном этапе, а лишь ослабьте их. В противном случае под тяжестью автомобиля колесо может упасть, что может стать причиной травмирования людей или повреждения автомобиля.

### 3. Установка домкрата.

Установите домкрат на горизонтальной площадке с твердым покрытием и убедитесь, что углубление на головке домкрата точно совпадает с опорной площадкой на кузове автомобиля.

Вращайте ручку домкрата по часовой стрелке рукой до тех пор, пока углубление на головке домкрата не коснется опорной площадки на кузове автомобиля.

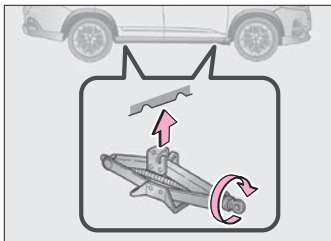

### **ПРЕДУПРЕЖДЕНИЕ!**

**Максимальная нагрузка на домкрат: 1200 кг.**

**Поднимите автомобиль на высоту, достаточную для того, чтобы снять колесо.**

**Когда автомобиль поднят домкратом, во избежание травмирования людей следите за тем, чтобы ни чьи части тела не оказались под кузовом.**

**4. Подъем автомобиля домкратом** (сначала убедитесь, что в автомобиле никого не осталось). Для подъема автомобиля домкратом установите ручку домкрата на домкрат, вставьте баллонный ключ в ручку домкрата, затем вращайте баллонный ключ по часовой стрелке. Как только головка домкрата коснется опорной площадки на кузове и начнет поднимать автомобиль, еще раз проверьте правильность установки домкрата.

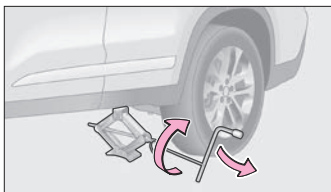

### 5. Снятие поврежденного колеса.

С помощью баллонного ключа отверните 5 колесных болтов, вращая баллонный ключ против часовой стрелки, и снимите колесо. Кладите снятое колесо на землю выпуклой стороной вверх, чтобы не поцарапать ее.

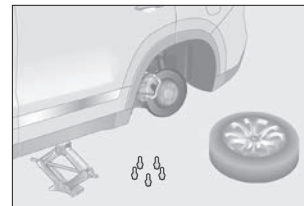

### 6. Установка запасного колеса.

Перед установкой запасного колеса удалите все загрязнения с привалочных плоскостей. Установите запасное колесо на ступицу и убедитесь, что колесный диск хорошо прилегает к ступице. В противном случае затяжка колесных болтов ослабнет, что приведет к серьезным последствиям.

Установите запасное колесо на ступицу.

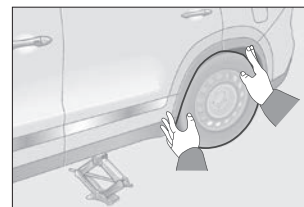
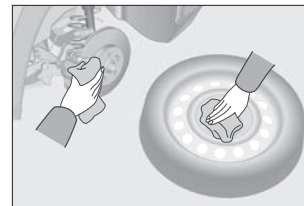

### 7. Затяжка колесных болтов.

Сначала заверните 5 колесных болтов от руки, вращая их по часовой стрелке. Затем установите запасное колесо в правильное положение и предварительно затяните все болты с помощью баллонного ключа.

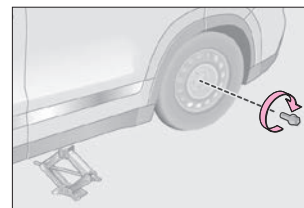

## **ВНИМАНИЕ!**

**Запрещается наносить смазку на резьбовую часть болтов. Если на болте имеются следы смазки, удалите ее перед тем, как заворачивать болт в ступицу.**

**8. Опускание автомобиля и затяжка колесных болтов.** Для того чтобы опустить автомобиль, вращайте баллонный ключ, вставленный в ручку домкрата, против часовой стрелки.

Затяните болты баллонным ключом в последовательности, показанной на рисунке. Повторите данную процедуру 2 или 3 раза для надежной затяжки болтов. Для затяжки колесных болтов пользуйтесь только баллонным ключом.

**9. Укладка поврежденного колеса.**

**10. Соберите домкрат, знак аварийной остановки и весь инструмент и уложите их на место.**

**11. Проверка давления воздуха в шине после замены колеса.** Если посредством визуального наблюдения или с помощью сигнализации системы контроля давления воздуха в шинах Вы определили, что давление воздуха в шине ниже нормы, двигайтесь с небольшой скоростью к дилеру XСIТE, чтобы довести давление воздуха в шине до нормы. Не забудьте навернуть на вентиль колпачок. В противном случае

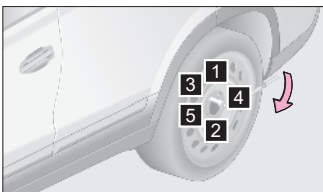
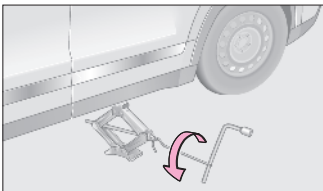

грязь и влага попадут в золотник вентиля, что может стать причиной утечки воздуха. Если какой-либо из колпачков отсутствует, при первой же возможности приобретите новый колпачок и установите его на место.

## **ПРЕДУПРЕЖДЕНИЕ!**

Скорость движения с установленным малоразмерным запасным колесом не должна превышать 80 км/ч.

Во избежание несчастного случая перед опусканием автомобиля убедитесь, что Вы и все окружающие находитесь на безопасном удалении от автомобиля.

Малоразмерное запасное колесо нельзя использовать длительное время. Момент затяжки колесных болтов после установки малоразмерного запасного колеса должен составлять  $130 \pm 10 \text{ Н}\cdot\text{м}$ . Двигайтесь с небольшой скоростью к дилеру XСIТE (рекомендуемое расстояние не должно превышать 80 км/ч) для замены малоразмерного запасного колеса на стандартное колесо. В противном случае колесные болты могут открутиться из-за недостаточной затяжки.

При движении с не полноразмерным запасным колесом автомобиль становится ниже по сравнению со стандартными шинами. Будьте осторожны при движении по неровному дорожному покрытию.

Запасное колесо предназначено только для экстренного использования и должно использоваться только в течение очень короткого периода времени. Никогда не используйте его для дальних поездок или в течение длительного периода времени.

Помните, что прилагаемое запасное колесо специально разработано для использования с Вашим автомобилем. Не используйте свое запасное колесо на другом транспортном средстве.

Не используйте более одного запасного колеса одновременно.

Замените запасное колесо на стандартное как можно скорее.

Избегайте резкого ускорения, резкого поворота рулевым колесом, резкого торможения и переключений передач, которые приводят к резкому торможению двигателем.

## 6.3 ПЕРЕГРЕВ ОХЛАЖДАЮЩЕЙ ЖИДКОСТИ ДВИГАТЕЛЯ

### Перегрев охлаждающей жидкости двигателя

Если загорелся сигнализатор перегрева двигателя, это указывает на то, что температура охлаждающей жидкости двигателя высока и необходимо выполнить следующие действия:

1. Незамедлительно покиньте проезжую часть, остановите автомобиль в безопасном месте, включите стояночный тормоз и переведите селектор в положение **P** (стоянка), затем включите аварийную световую сигнализацию. Если Вы использовали систему кондиционирования воздуха, выключите ее.

2. Если из расширительного бачка выходит охлаждающая жидкость или пар, немедленно выключите двигатель. Прежде чем открыть капот, подождите окончания выхода пара. Если из расширительного бачка не выходит охлаждающая жидкость или пар, оставьте двигатель работать и проверьте, вращается ли вентилятор системы охлаждения. Если вентилятор системы охлаждения не вращается, немедленно выключите двигатель и обратитесь к дилеру XСITE для проверки системы охлаждения.

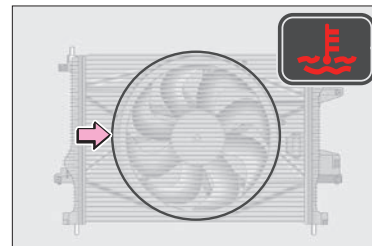

### **ПРЕДУПРЕЖДЕНИЕ!**

Появление пара или утечка охлаждающей жидкости указывают на очень высокое давление в системе охлаждения. Если из моторного отсека выходит пар, не открывайте капот, чтобы не получить ожоги.

Не открывайте крышку расширительного бачка, пока двигатель и радиатор не остынут. В противном случае Вы можете сильно обжечься паром и горячей охлаждающей жидкостью, выходящими под высоким давлением.

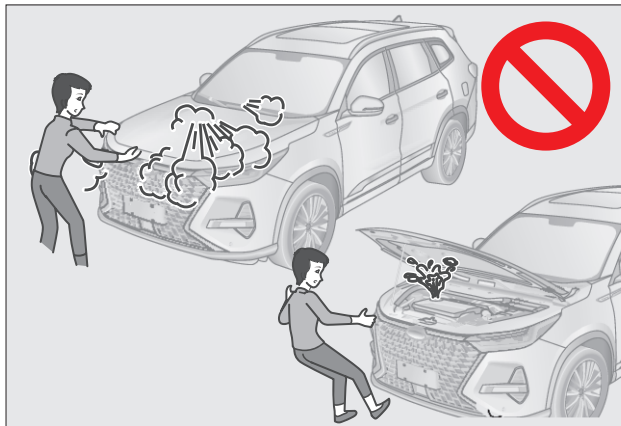

3. Откройте капот, проверьте, нет ли явных признаков утечки охлаждающей жидкости из радиатора, шлангов и под автомобилем. Не является признаком неисправности вода, скапливающаяся под автомобилем при работе системы кондиционирования.

#### **ПРЕДУПРЕЖДЕНИЕ!**

При работающем двигателе держите руки, одежду и инструмент в стороне от вентилятора системы охлаждения и приводного ремня. Вентилятор может включиться даже при неработающем двигателе.

4. При обнаружении утечки охлаждающей жидкости немедленно выключите двигатель и обратитесь к дилеру XСITE для проверки и ремонта автомобиля.

5. Если явных утечек охлаждающей жидкости нет, проверьте ее уровень в расширительном бачке. Если уровень охлаждающей жидкости находится на отметке **MIN** или ниже ее, долейте охлаждающей жидкости, чтобы ее уровень находился между метками **MIN** и **MAX**. Используйте только охлаждающую жидкость, рекомендованную компанией ООО «Автозавод Санкт-Петербург».



#### **ВНИМАНИЕ!**

В экстренной ситуации при отсутствии охлаждающей жидкости можно долить в бачок обычную воду. Однако в этом случае автомобиль необходимо при первой же возможности доставить к дилеру XСITE для замены охлаждающей жидкости.

Если двигатель часто перегревается, обратитесь к дилеру XСITE для проверки и ремонта системы охлаждения автомобиля.

## 6.4 ЗАМЕНА ПРЕДОХРАНИТЕЛЕЙ

### 6.4.1 Предохранители

Предохранители служат для защиты электрических цепей и устройств от перегрузки. Если не работает какой-либо электрический прибор, то скорее всего перегорел соответствующий предохранитель. Проверьте и при необходимости замените его.

### 6.4.2 Блок предохранителей

#### Блок плавких предохранителей в моторном отсеке

Данный блок плавких предохранителей и реле расположен в правой части моторного отсека (как показано стрелкой на рисунке).

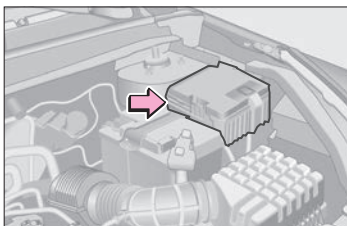

1. Выключите все потребители электроэнергии и установите выключатель пуска двигателя в положение **OFF**.
2. Отсоедините провод от «отрицательного» (-) полюсного вывода аккумуляторной батареи.
3. Снимите крышку блока предохранителей в моторном отсеке для проверки или замены предохранителей.

#### Блок предохранителей и реле в передней панели

Данный блок предохранителей расположен в левой нижней части панели управления под декоративной накладкой.

1. Выключите все потребители электроэнергии и установите выключатель пуска двигателя в положение **OFF**.

2. Отсоедините провод от «отрицательного» (-) полюсного вывода аккумуляторной батареи.

3. Снимите декоративную накладку в левой нижней части панели управления для проверки или замены предохранителей.

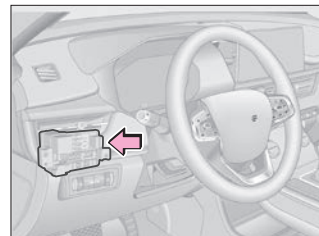

#### Примечания:

1. Проверьте предохранители, вызывающие у Вас подозрение, по схеме, нанесенной на внутреннюю сторону крышки блока.
2. Во избежание повреждения автомобиля проявляйте осторожность при снятии и установке декоративной накладки. При необходимости обратитесь для этого к дилеру XCITE.
3. Во избежание повреждения электрической системы содержите блок предохранителей в чистоте. Не допускайте попадания влаги внутрь блока через открытую крышку.

### 6.4.3 Проверка предохранителей

Если электрооборудование не работает, проверьте исправность соответствующих предохранителей. Определить исправность предохранителя Вам поможет следующий рисунок.

**1** – Исправный предохранитель.

**2** – Перегоревший предохранитель.

**Примечание.** Если предохранитель перегорел, его следует заменить.

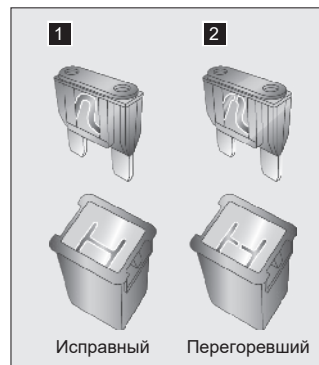



#### 6.4.4 Замена предохранителей

1. Выключите все потребители электроэнергии и установите выключатель пуска двигателя в положение **OFF**.
2. Проверьте предохранители, вызывающие у Вас подозрение, по схеме, нанесенной на внутреннюю сторону крышки блока.
3. Для извлечения предохранителя воспользуйтесь специальным пинцетом.
4. Проверьте исправность предохранителя. Если Вы не уверены, исправен ли предохранитель, замените его заведомо исправным предохранителем того же номинала.
5. Для замены используйте только предохранитель того же номинала, что и у предыдущего предохранителя.

Номинал предохранителей указан на самом предохранителе и на схеме, нанесенной на внутреннюю сторону крышки блока предохранителей.

При отсутствии запасного предохранителя можно при крайней необходимости использовать предохранитель такого же номинала от второстепенного потребителя электроэнергии. Но лучше приобрести набор запасных предохранителей и хранить его в автомобиле.

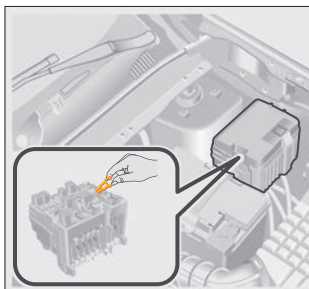
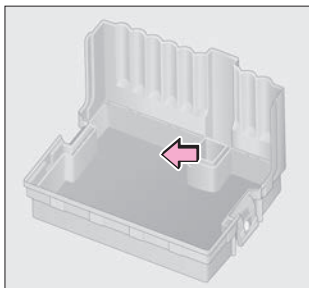

#### **ВНИМАНИЕ!**

Запрещается изменять конструкцию предохранителей или блоков предохранителей.

Запрещается даже временно заменять перегоревший предохранитель проволокой. В противном случае возможно серьезное повреждение электрооборудования автомобиля или его возгорание.

Запрещается использовать предохранители более высокого номинала. Это может привести к перегрузке электрооборудования. Если предохранитель правильного номинала перегорает, это указывает на неисправность в соответствующей электрической цепи. Незамедлительно обратитесь к дилеру XCITE для проверки и ремонта автомобиля.



## 6.5 БУКСИРОВКА ВАШЕГО АВТОМОБИЛЯ

### 6.5.1 Меры предосторожности при буксировке

При любом способе буксировки используйте страховочную цепь и выполняйте требования местного законодательства. Буксировка с опорой всех колес на дорогу допускается только при исправной ходовой части. При ее повреждении следует применять подкатную тележку.

Подготовка к буксировке автомобиля: выключите стояночный тормоз и переведите селектор/рычаг переключения передач в положение **N** (нейтраль).

Аварийное выключение стояночного тормоза с электроприводом: при отпущенной педали тормоза установите выключатель пуска двигателя в положение **OFF**, держа нажатым выключатель стояночного тормоза с электроприводом. Использовать аварийное выключение стояночного тормоза с электроприводом следует лишь в экстренных ситуациях – например, при необходимости погрузки неисправного автомобиля на эвакуатор.

### Рекомендуемые способы буксировки

1. Буксировка с вывешиванием передних колес автомобиля (для переднеприводных автомобилей).

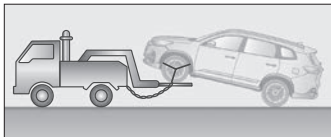

2. Буксировка с вывешиванием передних колес автомобиля и установкой задних колес на подкатную тележку (для заднеприводных автомобилей).

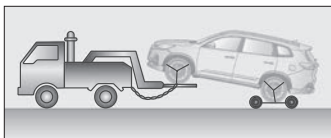

3. Буксировка с вывешиванием задних колес автомобиля и установкой передней тележки (для заднеприводных автомобилей).

4. Перевозка с полной погрузкой автомобиля на эвакуатор (для передне-, задне- и полноприводных автомобилей).

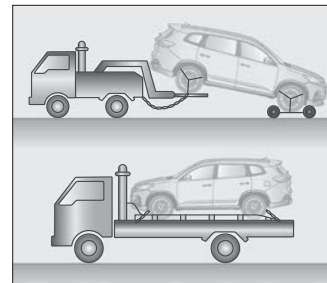

### **ВНИМАНИЕ!**

**Полноприводные автомобили следует перевозить с полной погрузкой на эвакуатор.**

**Перед буксировкой следует выключить стояночный тормоз и установить рычаг селектора/рычаг переключения передач в положение **N** (нейтраль).**

**После вывешивания колес их следует закрепить страховочной цепью или аналогичным средством.**

**Обеспечьте достаточное расстояние между кузовом (рядом с невешенными колесами) и опорной поверхностью. В противном случае бампер и днище буксируемого автомобиля будут повреждены во время буксировки.**

### Неправильные способы буксировки

1. Буксировка эвакуатором с тросовым подъемником за переднюю часть автомобиля.

2. Буксировка эвакуатором с тросовым подъемником за заднюю часть автомобиля при опоре передних колес на дорогу.

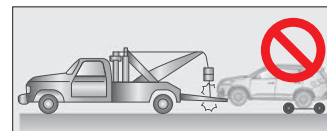

3. Буксировка эвакуатором с вывешиванием задних колес при опоре передних колес на дорогу.

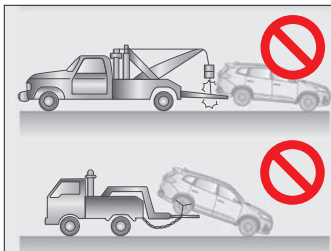

#### **ВНИМАНИЕ!**

Запрещается буксировка эвакуатором с тросовым подъемником как за переднюю,

так и за заднюю часть автомобиля. Это приведет к повреждению кузова.

### **6.5.2 Буксировка неисправного автомобиля**

При невозможности вызова эвакуатора автомобиль можно некоторое время буксировать с помощью троса, цепи или жесткой сцепки, которые крепятся к буксировочной проушине. Будьте очень осторожны при таком способе буксировки. Такой способ буксировки допускается лишь на дорогах с твердым покрытием при низкой скорости движения и на небольшое расстояние. В этом случае водитель должен находиться в буксируемом автомобиле и управлять рулевым колесом и педалью тормоза.

Действия, которые должны быть выполнены перед буксировкой неисправного автомобиля, перечислены ниже:

1. Выключите стояночный тормоз.
2. Переведите селектор в положение **N** (нейтраль).
3. Установите выключатель пуска двигателя в положение **ACC** или **ON**.

#### **ВНИМАНИЕ!**

Если буксировочный трос оснащен металлическими крепежными элементами, осуществляйте буксировку с соблюдением правил дорожного движения.

Надежно закрепите трос, цепь или жесткую сцепку в буксировочной проушине.

Во избежание повреждения автомобиля не буксируйте его со смещением.

Перед буксировкой с помощью троса убедитесь в исправности колес, подвески, трансмиссии, рулевого управления и тормозной системы буксируемого автомобиля.

При неработающем двигателе вакуумный усилитель тормозной системы и усилитель рулевого управления не функционируют. Поэтому управление рулевым колесом и пользование педалью тормоза потребует большего усилия, чем обычно. При буксировке соблюдайте повышенную осторожность.

Если буксируемый автомобиль передвигается с трудом, не продолжайте буксировку во избежание дополнительного повреждения автомобиля. Обратитесь за помощью к дилеру XСITE или в компанию, специализирующуюся на эвакуации автомобилей.

#### **ПРЕДУПРЕЖДЕНИЕ!**

Запрещается длительная буксировка автомобиля.

При необходимости буксировки автомобиля с автоматической коробкой передач обратитесь за помощью к дилеру XСITE или в компанию, специализирующуюся на эвакуации автомобилей.

Во избежание травм в буксируемом автомобиле не должно быть никого, кроме водителя.

Буксировка допускается лишь на дорогах с твердым покрытием при низкой скорости движения и на небольшое расстояние. Перед буксировкой с помощью троса убедитесь в исправности колес, подвески, трансмиссии, рулевого управления и тормозной системы буксируемого автомобиля.

При буксировке автомобиля избегайте резкого трогания с места или непредсказуемых маневров, которые могут привести к избыточной нагрузке на буксировочную проушину, трос, цепь или жесткую сцепку. Буксировочная проушина, трос, цепь или жесткая сцепка могут разрушиться, став причиной тяжелых травм или повреждений.

### 6.5.3 Установка буксировочной проушины

#### Место для установки передней буксировочной проушины

Место для установки передней буксировочной проушины находится в правой передней части автомобиля снизу.

**1** – С помощью плоской отвертки, обернутой изоляционной лентой, снимите декоративную крышку отверстия для буксировочной проушины.

**2** – Вставьте буксировочную проушину в специальное отверстие и вверните ее по часовой стрелке. Затем надежно затяните проушину с помощью баллонного ключа.

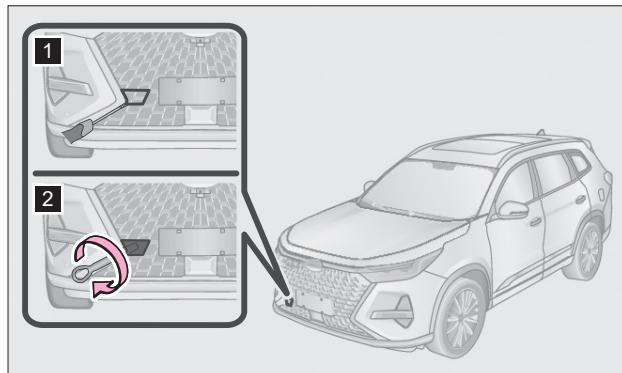

#### Место для установки задней буксировочной проушины

Место для установки задней буксировочной проушины находится в правой задней части автомобиля снизу.

**1** – С помощью плоской отвертки, обернутой изоляционной лентой, снимите декоративную крышку отверстия для буксировочной проушины.

**2** – Вставьте буксировочную проушину в специальное отверстие и вверните ее по часовой стрелке. Затем надежно затяните проушину с помощью баллонного ключа.

#### **ВНИМАНИЕ!**

**Используйте только буксировочную проушину, которой укомплектован Ваш автомобиль. В противном случае Вы можете повредить его.**

**Буксировочный трос или жесткую сцепку присоединяйте только к буксировочной проушине.**

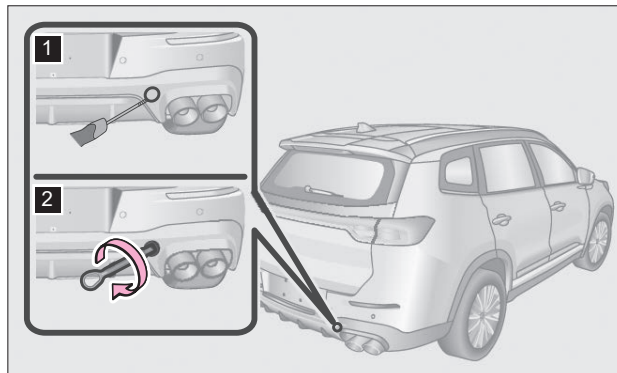

Буксируемый автомобиль должен двигаться медленно и с равномерной скоростью. Чрезмерное натяжение буксировочного троса может нанести повреждение автомобилю.

Водитель буксирующего и водитель буксируемого автомобиля должны знать правила буксировки. В противном случае буксировка запрещена.

#### **ПРЕДУПРЕЖДЕНИЕ!**

Убедитесь в том, что буксировочная проушина надежно затянута. Если проушина отвернется во время буксировки, это может привести к дорожно-транспортному происшествию, тяжелому травмированию или гибели людей.

## **6.6 АККУМУЛЯТОРНАЯ БАТАРЕЯ**

Аккумуляторная батарея (АКБ) не требует специального технического обслуживания владельцем автомобиля.

**В варианте исполнения** аккумуляторная батарея имеет индикатор «глазок» плотности и уровня электролита. Состояние АКБ можно определить по его цвету:

- «Глазок» зелёного цвета – уровень и плотность электролита в норме.
- «Глазок» чёрного цвета – батарею необходимо зарядить.
- «Глазок» белого цвета – уровень электролита ниже нормы.

#### **ПРЕДУПРЕЖДЕНИЕ!**

**Запрещается самостоятельно открывать АКБ! Обратитесь к дилеру XСITE.**

В сложных условиях эксплуатации автомобиля может потребоваться дополнительная зарядка либо замена АКБ.

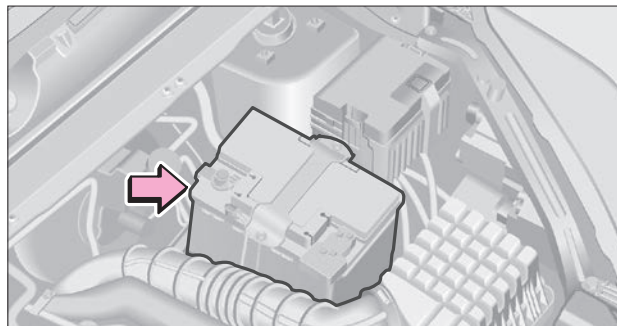

### Примеры сложных условий эксплуатации:

- частые пуски двигателя и поездки на короткие расстояния (менее 10 км);
- частая эксплуатация автомобиля при отрицательных температурах окружающей среды;
- длительная работа потребителей электроэнергии (аудиосистема и т. п.) при остановленном двигателе.

### **ПРЕДУПРЕЖДЕНИЕ!**

**Диагностику, дополнительную зарядку или замену АКБ необходимо проводить у дилера XСITE.**

**В варианном исполнении** на аккумуляторной батарее находится предупреждающая этикетка. Расшифровка знаков безопасности указана в таблице «Знаки безопасности».

## 6.7 ЕСЛИ ДВИГАТЕЛЬ НЕ ЗАПУСКАЕТСЯ

### 6.7.1 Проверка, выполняемая владельцем

Если двигатель не запускается, убедитесь, что Ваши действия соответствуют правильной процедуре пуска, описанной в разделе «Пуск двигателя».

#### • Коленчатый вал двигателя не вращается или вращается с низкой частотой

1. Убедитесь, что клеммы на полюсных выводах аккумуляторной батареи чисты и надежно затянуты.
2. Если клеммы на полюсных выводах аккумуляторной батареи чисты и надежно затянуты, включите фары. Если фары горят тускло, это означает, что аккумуляторная батарея разряжена. В этом случае можно попробовать запустить двигатель с помощью внешней аккумуляторной батареи. Если двигатель все равно не запускается, при первой же возможности обратитесь к дилеру XСITE для проверки и ремонта автомобиля.

#### • Коленчатый вал двигателя вращается с нормальной частотой, но двигатель не запускается

1. На полностью неподвижном автомобиле переведите выключатель пуска двигателя в положение **OFF** или **ACC** и попытайтесь запустить двигатель еще раз.
2. Если двигатель не запускается, это может указывать на то, что свечи зажигания залиты бензином из-за многократных попыток пуска. Выполните процедуру, описанную в разделе «Пуск двигателя при переобогащении топливовоздушной смеси».
3. Если двигатель все равно не запускается, это может указывать на неисправность автомобиля. При первой же возможности обратитесь к дилеру XСITE для проверки и ремонта автомобиля.

### **6.7.2 Пуск двигателя при переобогащении топливовоздушной смеси**

Если двигатель не запускается, это может указывать на то, что свечи зажигания залиты бензином из-за многократных попыток пуска. Переведите выключатель пуска двигателя в положение **OFF**, подождите несколько минут и повторите попытку пуска двигателя. Если двигатель все равно не запускается, при первой же возможности обратитесь к дилеру XCITE для проверки и ремонта автомобиля.

#### **ВНИМАНИЕ!**

Во избежание выхода стартера из строя не держите его включенным дольше 15 секунд.

Если двигатель становится трудно запустить или он часто глохнет, при первой же возможности обратитесь к дилеру XCITE для проверки или ремонта автомобиля.

### **6.8 ПУСК ДВИГАТЕЛЯ ОТ ВНЕШНЕЙ АККУМУЛЯТОРНОЙ БАТАРЕИ**

#### **6.8.1 Пуск двигателя от внешней аккумуляторной батареи**

Если Вы не уверены в своей способности самостоятельно выполнить описанную здесь процедуру, компания ООО «Автозавод Санкт-Петербург» настоятельно рекомендует Вам во избежание повреждения автомобиля и получения травм обратиться за помощью к квалифицированному механику или к дилеру XCITE.

#### **ВНИМАНИЕ!**

При присоединении пусковых проводов убедитесь, что они не касаются вращающихся деталей в моторном отсеке. Напряжение внешней аккумуляторной батареи должно составлять 12 В. Не приступайте к пуску двигателя от внешней аккумуляторной батареи, пока не убедитесь в том, что ее напряжение соответствует норме.

#### **ПРЕДУПРЕЖДЕНИЕ!**

Используйте только специальные пусковые провода. Не приближайтесь к аккумуляторной батарее при запуске двигателя. Не курите возле аккумуляторной батареи, не пользуйтесь рядом с ней спичками или зажигалками, не подносите к ней открытое пламя.

#### **6.8.2 Процедура пуска двигателя от внешней аккумуляторной батареи**

1. Выключите все ненужное электрооборудование. Если используется аккумуляторная батарея другого автомобиля, убедитесь в том, что автомобили не касаются друг друга.

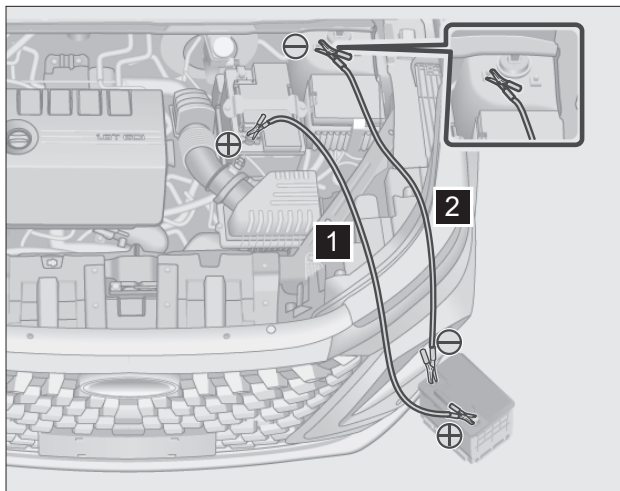

2. Присоедините пусковые провода в указанном ниже порядке:  
**1** – присоедините один зажим «положительного» (+) пускового провода к «положительному» (+) полюсному выводу разряженной аккумуляторной батареи.

Другой зажим «положительного» (+) пускового провода присоедините к «положительному» (+) полюсному выводу внешней аккумуляторной батареи.

**2** – присоедините один зажим «отрицательного» (-) пускового провода к «отрицательному» (-) выводу внешней аккумуляторной батареи. Другой зажим «отрицательного» (-) пускового провода присоедините к неокрашенной детали двигателя автомобиля с разряженной аккумуляторной батареей. Убедитесь, что провода не касаются вращающихся деталей в моторном отсеке.

3. Если двигатель автомобиля-донора заглушен, следует запустить его, дать ему поработать несколько минут, затем перевести селектор в положение **P** (стоянка) и легко нажать педаль акселератора. После этого можно приступить к пуску двигателя автомобиля с разряженной аккумуляторной батареей.

4. Отсоедините пусковые провода в последовательности, обратной присоединению (сначала «отрицательный» (-) провод, а затем «положительный» (+) провод).

### **ВНИМАНИЕ!**

**Не наклоняйте аккумуляторную батарею при присоединении проводов.**

**Не присоединяйте пусковые провода к деталям, которые вращаются при пуске двигателя или находятся рядом с вращающимися деталями.**

**Не допускайте контакта зажимов пусковых проводов друг с другом или с металлическими деталями автомобиля.**

**При неудачной первой попытке пуска двигателя убедитесь в хорошем контакте зажимов на пусковых проводах и повторите попытку пуска двигателя. Если двигатель все равно не запускается, при первой же возможности обратитесь к дилеру XСITE для проверки и ремонта автомобиля.**

## 6.9 МЕХАНИЧЕСКИЙ ЗАМОК ДВЕРИ

### Механический замок двери

#### • Запирание двери переднего пассажира и задних дверей вручную

В случае разряда аккумуляторной батареи или иной неисправности автомобиля двери может быть невозможно запереть с помощью центрального электрического замка. В таком случае воспользуйтесь функцией аварийного запирания дверей.

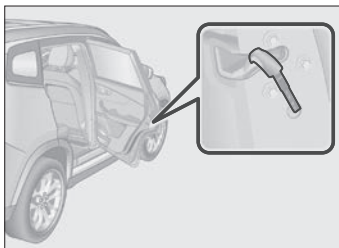

1. Откройте дверь.
2. Снимите резиновую заглушку, которая находится на торцевой поверхности двери напротив механизма замка.
3. Кончиком ключа поверните вниз желтый рычажок. После закрывания этой двери она будет заперта.
4. Установите резиновую заглушку на место и закройте дверь.
5. Потяните за наружную ручку двери и убедитесь, что она заперта.
6. При необходимости закройте другие двери с помощью описанной выше процедуры (кроме двери водителя, поскольку к ней эта процедура не применима).

#### • Отпирание и запирание двери водителя вручную

1. Вставьте механический ключ в отверстие под заглушкой в наружной ручке двери водителя. Действуя ключом как рычагом, откройте заглушку.

2. Вставьте механический ключ в замок двери водителя и поверните его по часовой стрелке, чтобы запереть дверь, или против часовой стрелки, чтобы отпереть дверь.

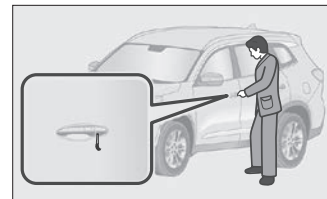

### **ВНИМАНИЕ!**

В случае каких-либо проблем при первой же возможности обратитесь к дилеру XСITE для проверки и ремонта автомобиля.

При выполнении аварийного запирания дверей

в случае отключения электрического питания запирайте двери по одной и проверяйте каждую дверь, заперлась ли она. В случае неудачи при первой же возможности обратитесь к дилеру XСITE для проверки и ремонта автомобиля.

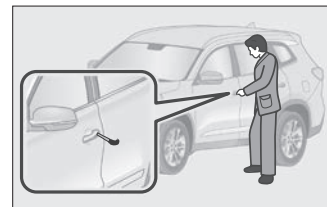



## 6.10 АВАРИЙНОЕ ОТКРЫВАНИЕ ДВЕРИ БАГАЖНОГО ОТДЕЛЕНИЯ

### Способ аварийного отпирания двери багажного отделения

Механизм аварийного отпирания находится под панелью внутренней облицовки двери багажного отделения.

В случае отключения электрического питания, когда Вы не можете открыть дверь багажного отделения с помощью кнопки отпирания или ПДУ, а также в случае других неожиданных ситуаций находящиеся в автомобиле могут воспользоваться функцией аварийного отпирания двери багажного отделения, открыть ее и быстро покинуть автомобиль.

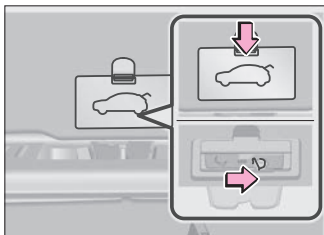

Соответствующая процедура описана ниже:

1. Остановите автомобиль на максимально ровной и горизонтальной поверхности.
2. Сложите спинку заднего сиденья.
3. Перейдите в багажное отделение и откройте крышку механизма аварийного отпирания.
4. Рукой переведите рычажок аварийного отпирания вправо, отпустите его и толкните дверь багажного отделения, чтобы открыть ее.

## 6.11 УСТРОЙСТВО ВЫЗОВА ЭКСТРЕННЫХ ОПЕРАТИВНЫХ СЛУЖБ

Автомобиль комплектуется устройством вызова экстренных оперативных служб (УВЭОС).

Система обеспечивает передачу сообщения об автомобиле в «ЭРА-ГЛОНАСС» и двустороннюю громкую голосовую связь с экстренными оперативными службами в автоматическом и ручном режимах.

Основной элемент УВЭОС, предназначенный для связи с оператором «ЭРА-ГЛОНАСС», – блок интерфейса пользователя (БИП) – установлен в салоне автомобиля.

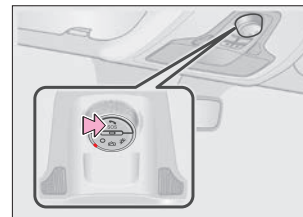

### Управление УВЭОС осуществляется в блоке интерфейса пользователя:

- 1 – Клавиша «SOS» для ручного режима работы УВЭОС с нефиксированным положением. Используется для вызова оператора системы «ЭРА-ГЛОНАСС».
- 2 – Индикатор состояния УВЭОС (далее – индикатор).
- 3 – Зона расположения микрофона УВЭОС.

При включенном АСС подсветка кнопки **1 «SOS»** горит красным.

## Порядок работы УВЭОС:

- Включается сигнал вызова экстренных оперативных служб.
- Отправляется минимальный набор данных, содержащий информацию о координатах и параметрах движения автомобиля в момент наступления события ДТП (нажатия на клавишу **1 «SOS»** или события, инициировавшего автоматический вызов), времени наступления события ДТП, VIN-код автомобиля и другую информацию, необходимую для экстренного реагирования.
- Осуществляется голосовое общение с оператором системы «ЭРА-ГЛОНАСС».
- При необходимости запрашивается экстренная помощь.

## Автоматический режим работы УВЭОС

Автоматический экстренный вызов происходит в случае аварии, по сигналу от системы надувных подушек безопасности (СНПБ) автомобиля или при опрокидывании автомобиля, по сигналу от блока «ЭРА-ГЛОНАСС». Никаких дополнительных действий от водителя и пассажиров не требуется. Во время осуществления экстренного вызова индикатор мигает красным. При осуществлении голосовой связи УВЭОС отключает звуковоспроизведение штатного радиоприёмника (мультимедийной системы, магнитолы), если до момента осуществления экстренного вызова производилось звуковоспроизведение.

## Ручной режим работы УВЭОС

Если Вы хотите использовать УВЭОС в ручном режиме работы для сообщения о ДТП, свидетелем которого Вы являетесь, то остановите автомобиль рядом с местом ДТП (с соблюдением ПДД), чтобы экстренные оперативные службы по Вашему местоположению могли определить место ДТП. В ручном режиме также можно сообщить о несчастном случае, пожаре и т. п.

Индикация вызова в ручном режиме соответствует описанной в автоматическом режиме.

## **ПРЕДУПРЕЖДЕНИЕ!**

**Используйте УВЭОС только в случае причастности к ДТП или свидетельства о нем, а также в случае необходимости срочной медицинской помощи.**

**В случае ДТП, если позволяют место и условия дорожного движения, оставайтесь как можно ближе к автомобилю, чтобы при необходимости быстро ответить оператору системы «ЭРА-ГЛОНАСС».**

Ручной вызов можно осуществлять, только если УВЭОС находится в режиме «Включено». Чтобы совершить экстренный вызов, нажмите и удерживайте клавишу **1 «SOS»** не менее 3 секунд.

При ручном вызове УВЭОС формирует минимальный набор данных, содержащий информацию о координатах и параметрах движения автомобиля в момент осуществления вызова, время осуществления вызова, VIN-код автомобиля и другую информацию, необходимую для экстренного реагирования, и передает его оператору системы «ЭРА-ГЛОНАСС». После передачи минимального набора данных производится дозвон оператору для осуществления голосовой связи. Во время осуществления экстренного вызова индикатор состояния УВЭОС мигает красным.

При осуществлении голосовой связи УВЭОС отключает звуковоспроизведение штатного радиоприемника (мультимедийной системы, магнитолы), если до момента осуществления экстренного вызова производилось звуковоспроизведение.

После осуществлённого экстренного вызова ожидается обратный вызов.

Если до установления соединения с оператором, инициированного нажатием клавиши **1 «SOS»**, повторно нажать клавишу **1 «SOS»** и удерживать ее более 2 секунд, то экстренный вызов будет отменен.

После установления соединения с оператором системы «ЭРА-ГЛОНАСС» вызов может быть прекращен только самим оператором.

### Режим «Включено»

Чтобы перевести УВЭОС в режим «Включено», необходимо включить зажигание.

В течение 5–6 секунд индикатор светится красным, затем гаснет на 0,5 секунд, затем светится в зависимости от состояния УВЭОС:

- Светится красным – есть ошибки.
- Мигает желтым – ошибка внутренней резервной батареи.
- Горит желтым – поиск спутников.
- Светится зелёным – ошибок нет.

### Режим «Выключено»

Чтобы перевести УВЭОС в режим «Выключено», необходимо выключить зажигание, при этом подсветка клавиши **1 «SOS»** потухнет, а индикатор в течение 5 секунд горит в соответствии состоянию УВЭОС, затем горит зелёным до полного выключения УВЭОС. В случае ожидания обратного вызова время перехода равняется времени ожидания (20 минут).

В режиме «Выключено» УВЭОС не реагирует на нажатие клавиши **1 «SOS»**.

Если УВЭОС не ожидает обратного вызова и в течение времени перехода снова включить зажигание, то произойдет отмена перехода в режим «Выключено».

### Режим тестирования

Режим тестирования предназначен для проверки работоспособности компонентов УВЭОС. В режиме тестирования проверяется работоспособность микрофона, громкоговорителя, батареи и других внутренних компонентов УВЭОС.

При желании Вы можете самостоятельно проверить работоспособность УВЭОС путем запуска режима тестирования. Для запуска режима тестирования необходимо:

- перевести УВЭОС в режим «Включено» 5-кратным нажатием кнопки **1 «SOS»**.

При этом будет воспроизведена звуковая подсказка «Запущена процедура тестирования, the test procedure has be running».

В ходе проведения тестирования будет производиться проверка работоспособности микрофона и громкоговорителя.

После воспроизведения звуковой подсказки «Произнесите контрольную фразу, say the control phrase», Вам будет необходимо произнести любую фразу длительностью не более 5 секунд. Сразу после этого будет воспроизведена звуковая подсказка «Воспроизведение контрольной фразы, playing the control phrase» и затем будет производиться произнесенная Вами фраза. Затем будет воспроизведена звуковая подсказка: «Подтвердите успешное прохождение теста, confirm successful completion of the test, кратковременным нажатием кнопки SOS, by briefly pressing the SOS button». Если тестирование микрофона и громкоговорителя прошло успешно, то необходимо произвести нажатие клавиши **1 «SOS»** в течение 7 секунд. Далее до окончания самодиагностики необходимо следовать голосовым подсказкам.

Если же во время тестирования микрофона и громкоговорителя произошли какие-либо ошибки (не воспроизвелась произнесенная фраза, воспроизвелась слишком тихо или с искажениями и т. п.), то после воспроизведения звуковой

подсказки «Подтвердите успешное прохождение теста нажатием клавиши **1 «SOS»** никаких нажатий делать не нужно в течение 7 секунд.

При обнаружении ошибок в ходе тестирования они записываются в память блока и присутствуют там до их устранения. Проверить факт устранения ошибок работы системы можно по отсутствию свечения индикатора красным цветом, когда УВЭОС находится в режиме «Включено», либо повторной процедурой тестирования (для проверки устранения ошибки индикатора, кнопок, микрофона или громкоговорителя системы).

Если в процессе тестирования была воспроизведена фраза «Неверно переданы координаты или координаты отсутствуют», необходимо убедиться в соблюдении условий проведения тестирования (необходимо проводить тест на открытом пространстве), после чего перевести УВЭОС в режим «Включено» и повторить процедуру.

### **ВНИМАНИЕ!**

**После окончания тестирования его повторный запуск возможен не ранее чем через 5 минут.**

**После завершения экстренного вызова тестирование невозможно на протяжении времени ожидания обратного вызова (20 минут).**

**При обнаружении неисправности в работе УВЭОС в режиме самотестирования или проведении тестирования в ручном режиме (индикатор непрерывно горит красным цветом) настоятельно рекомендуем сразу же обратиться к дилеру.**

**При эксплуатации автомобиля с наличием неисправности в УВЭОС не гарантируется его корректная работа!**

## **Неисправности УВЭОС**

Если УВЭОС обнаруживает неисправность, то световой индикатор:

- Светится красным – есть ошибки.
- Мигает желтым – ошибка внутренней резервной батареи.
- Горит желтым – поиск спутников.
- Светится зелёным – ошибок нет.

В этом случае необходимо обратиться к дилеру.

### **ВНИМАНИЕ!**

**Для обеспечения правильной работы УВЭОС любые операции по ее диагностике и обслуживанию должны выполняться у дилера.**

## **Резервная батарея**

В составе блока управления УВЭОС находится резервная батарея, необходимая для обеспечения работоспособности УВЭОС в случае повреждения аккумуляторной батареи автомобиля при ДТП.

Когда УВЭОС находится в режиме «Включено», производится контроль уровня заряда резервной батареи, а также ее зарядка при необходимости.

Срок службы резервной батареи – 3 года.

Замена резервной батареи производится только у дилера.

### **ПРЕДУПРЕЖДЕНИЕ!**

**Для обеспечения Вашей безопасности и правильной работы УВЭОС любые операции по обслуживанию элемента питания (снятие, отключение и т. п.) должны выполняться у дилера.**

## Режимы работы индикатора состояния УВЭОС

Индикатор загорается красным цветом при обнаружении каких-либо ошибок в функционировании УВЭОС. При отсутствии ошибок и наличии координат GPS/ГЛОНАСС индикатор светится зелёным.

Для определения наличия каких-либо ошибок в функционировании УВЭОС, необходимо, чтобы УВЭОС находился в режиме «Включено».

Красная подсветка клавиши **1 «SOS»** работает совместно с включением АСС автомобиля.

В случае нахождения автомобиля в туннелях, под мостами, на закрытых парковках и т. п. индикатор может загореться желтым цветом по причине отсутствия сигналов от спутников GPS/ГЛОНАСС, что не является неисправностью.

После выезда автомобиля из мест, закрывающих прямую видимость спутников, желтый индикатор состояния системы должен погаснуть.

В таблице далее описаны режимы работы и индикация состояния УВЭОС.

Таблица

Режим работы УВЭОС		Состояние индикатора
Самодиагностика (при каждом включении зажигания)		Горит красным 5 сек, затем горит в соответствии с состоянием УВЭОС
Режим «Выключен»		Не горит
Режим «Включен»		Горит зелёным
Поиск спутников		Горит жёлтым
Неисправность компонентов		Горит красным
Низкий заряд батареи		Мигает жёлтым
Ручной вызов ОЭС/ Автоматический вызов ОЭС	Регистрация сети сотовой связи	Мигает зелёным и красным
	Режим дозвона	
	Вызов с ОЭС	
	Передача МНД	
	Голосовое соединение с ОЭС	
Режим тестирования		Мигает красным – жёлтым – зелёным
Сигнализация о входящем звонке	Входящий звонок	Мигает зелёным и красным
	Голосовое соединение с ОЭС	

## 7. ТЕХНИЧЕСКОЕ ОБСЛУЖИВАНИЕ

### 7.1 РЕМОНТ И ТЕХНИЧЕСКОЕ ОБСЛУЖИВАНИЕ

#### 7.1.1 Информация по техническому обслуживанию

В данном разделе приведено краткое описание некоторых видов работ по самостоятельному техническому обслуживанию автомобиля и практические советы по уходу за ним.

Полная технология технического обслуживания, ремонта и утилизации имеется у дилеров XСITE, которые оснащены специальным оборудованием и инструментом.

#### **ВНИМАНИЕ!**

**Регулярное техническое обслуживание и ремонт Вашего автомобиля проводите в строгом соответствии с требованиями сервисной книжки, прилагаемой к Вашему автомобилю.**

#### 7.1.2 Проверка исправности автомобиля

##### • Ежедневная проверка

1. Проверьте работу всех наружных и внутренних приборов освещения и световой сигнализации. Замените все тусклые или перегоревшие лампы и проверьте чистоту рассеивателей всех приборов освещения и световой сигнализации.
2. Визуально проверьте давление воздуха в шинах, степень их износа и отсутствие повреждений.

##### • Ежемесячная проверка

1. Прогрейте двигатель до нормальной рабочей температуры и дайте поработать ему 5 минут. Выключите двигатель

и через некоторое время проверьте уровень моторного масла. Для обеспечения точности результата проверку уровня моторного масла следует проводить, когда автомобиль находится на горизонтальной площадке. Долейте моторное масло, если его уровень опустился ниже отметки **MIN**.

2. Проверьте состояние аккумуляторной батареи. При необходимости очистите и затяните клеммы проводов аккумуляторной батареи.

3. Проверьте уровни охлаждающей жидкости, жидкости усилителя рулевого управления (для некоторых вариантов исполнения автомобиля), тормозной жидкости и жидкости омывателя и долейте соответствующую жидкость при необходимости.

4. Проверьте исправность всего электрооборудования.

##### • Ежеквартальная проверка

1. Проверьте выпускную систему.
2. Проверьте тормозные магистрали и шланги.
3. Проверьте детали подвески.
4. Проверьте уровень охлаждающей жидкости двигателя, шланги и хомуты системы охлаждения.

## 7.2 САМОСТОЯТЕЛЬНЫЙ РЕМОНТ И ТЕХНИЧЕСКОЕ ОБСЛУЖИВАНИЕ

### 7.2.1 Самостоятельный ремонт и техническое обслуживание

Если Вы проводите техническое обслуживание автомобиля самостоятельно, в точности выполняйте операции, указанные в данном разделе.

В нем приведены инструкции только для тех операций по техническому обслуживанию, которые могут быть выполнены владельцем самостоятельно.

Существуют также операции, которые следует доверить квалифицированному специалисту, располагающему специальным инструментом.

#### **ВНИМАНИЕ!**

Запрещается заливать моторное масло выше отметки максимального уровня. В противном случае двигатель может выйти из строя.

Запрещается эксплуатация автомобиля без фильтрующего элемента воздухоочистителя, поскольку это приведет к сильному износу двигателя.

Перед закрытием капота проверьте, не остались ли в моторном отсеке лишние предметы, например, инструмент, ветошь и т. д.

Доливайте охлаждающую жидкость, тормозную жидкость и жидкость омывателя строго до установленного уровня. Если жидкость попала на кузов, немедленно вытрите ее влажной ветошью, чтобы предотвратить повреждение лакокрасочного покрытия.

#### **ПРЕДУПРЕЖДЕНИЕ!**

Не открывайте крышку расширительного бачка системы охлаждения при горячем двигателе, чтобы не получить ожоги. Не курите рядом с заливной горловиной топливного бака или аккумуляторной батареей, поскольку искры или открытое пламя могут привести к возгоранию.

При работающем двигателе держите руки, одежду и инструмент в стороне от вентилятора системы охлаждения и приводных ремней.

Электронная система зажигания работает под высоким напряжением. Поэтому при работающем двигателе или при выключателе пуска двигателя, находящемся в положении **ON**, запрещается прикасаться к компонентам этой системы.

Сразу же после поездки двигатель, радиатор, выпускной коллектор и крышка головки блока цилиндров имеют очень высокую температуру, поэтому не прикасайтесь к ним. Вентилятор системы охлаждения может в любой момент включиться автоматически. Поэтому будьте осторожны, чтобы исключить попадание одежды (особенно галстуков) во вращающийся вентилятор.

## 7.2.2 Проверка уровня моторного масла

Проверка уровня моторного масла выполняется с помощью щупа на выключенном и остывшем двигателе.

1. После прогрева двигателя остановите автомобиль на горизонтальной площадке. Выждите примерно 5 минут после выключения двигателя.

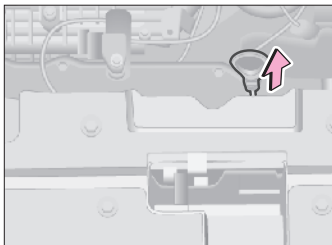

2. Откройте капот, извлеките щуп и протрите его чистой ветошью.

3. Плавно и равномерно вставьте щуп на место до упора.

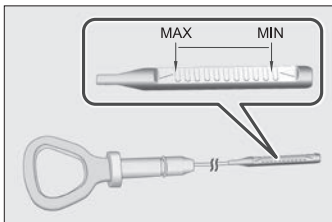

4. Оставьте щуп в таком положении на 3 секунды. Затем снова извлеките щуп и проверьте уровень моторного масла.

5. Для повышения точности проверки выполните описанную выше операцию 3 раза. Положите ветошь под конец щупа, чтобы масло не капнуло на двигатель или кузов автомобиля. Не проверяйте уровень масла сразу же после прогрева двигателя – дайте ему поработать какое-то время. После выключения двигателя дождитесь, пока масло стечет в поддон картера.

### Добавление моторного масла

1. Отверните пробку маслозаливной горловины двигателя против часовой стрелки.

2. Долейте необходимое количество моторного масла через воронку и проверьте его уровень по щупу.

3. Если уровень моторного масла находится в допустимых пределах, заверните пробку маслозаливной горловины двигателя по часовой стрелке и затяните ее.

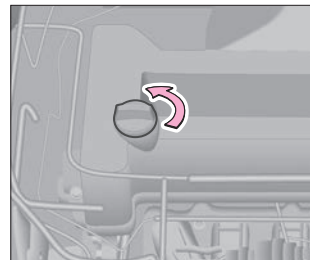

**Примечание.** Запрещается использовать систему сбора бытового мусора, канализацию или землю для утилизации отработанного моторного масла и масляного фильтра, поскольку это приводит к серьезному загрязнению окружающей среды. Их следует утилизировать в соответствии с местным природоохранным законодательством.

### **ВНИМАНИЕ!**

Запрещается заливать моторное масло выше отметки максимального уровня. В противном случае двигатель может выйти из строя.

При замене моторного масла следует также заменить масляный фильтр.

Используйте только моторное масло, рекомендованное компанией ООО «Автозавод Санкт-Петербург». Информация о емкости системы смазки двигателя и типе применяемого моторного масла приведена в разделе «Технические характеристики».

Если при замене масло пролилось на двигатель, вытрите потеки масла ветошью, прежде чем завернуть пробку маслозаливной горловины двигателя.

После отворачивания пробки маслозаливной горловины двигателя положите ее резьбовой частью вверх. В противном случае остатки масла могут вылиться из пробки на двигатель.



### 7.2.3 Проверка уровня рабочей жидкости коробки передач

Проверку уровня, долив и замену рабочей жидкости коробки передач лучше доверить профессионалам. Обратитесь для этого к дилеру XСITE.

### 7.2.4 Проверка уровня тормозной жидкости

Уровень тормозной жидкости должен находиться между метками **MIN** и **MAX** на корпусе бачка. Если уровень тормозной жидкости опустился до отметки **MIN** или ниже ее, долейте тормозную жидкость в бачок и незамедлительно обратитесь к дилеру XСITE для проверки и ремонта автомобиля.

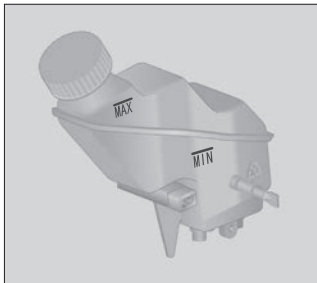

#### **ВНИМАНИЕ!**

Поскольку тормозная жидкость обладает высокой гигроскопичностью, держите бачок главного тормозного цилиндра плотно закрытым.

Используйте только тормозную жидкость, рекомендованную компанией ООО «Автозавод Санкт-Петербург». В противном случае никакие претензии по прямому или косвенному ущербу компанией ООО «Автозавод Санкт-Петербург» приниматься не будут.

При попадании тормозной жидкости на лакокрасочное покрытие кузова ее следует удалить влажной губкой или смыть водой, чтобы не допустить коррозии деталей или повреждения лакокрасочного покрытия кузова.

#### **ПРЕДУПРЕЖДЕНИЕ!**

Избегайте попадания тормозной жидкости на кожу или в глаза. При попадании тормозной жидкости на открытые участки тела или в глаза незамедлительно промойте пораженный участок большим количеством чистой воды. При необходимости незамедлительно обратитесь за медицинской помощью.

### 7.2.5 Проверка уровня охлаждающей жидкости

На холодном двигателе уровень охлаждающей жидкости должен находиться между метками **MIN** и **MAX**. Если уровень охлаждающей жидкости опустился до метки **MIN** или ниже ее, долейте охлаждающую жидкость в бачок и незамедлительно обратитесь к дилеру XСITE для проверки и ремонта автомобиля.



#### **Долив охлаждающей жидкости**

1. На холодном двигателе откройте крышку расширительного бачка системы охлаждения двигателя и доведите уровень охлаждающей жидкости до метки **MAX**.
2. Запустите двигатель и прогрейте его до нормальной рабочей температуры. При этом постоянно контролируйте уровень охлаждающей жидкости. Если он опустится ниже метки **MIN**, доливайте охлаждающую жидкость до тех пор, пока ее уровень не перестанет снижаться.
3. Заглушите двигатель и после его остывания проверьте, соответствует ли норме уровень охлаждающей жидкости.

Если нет, повторяйте описанные выше операции, пока уровень не достигнет нормы.

4. Плотно закройте крышку расширительного бачка системы охлаждения двигателя.

#### **ВНИМАНИЕ!**

Если уровень охлаждающей жидкости падает слишком быстро, проверьте радиатор, шланги и жидкостный насос на наличие утечек.

Используйте только жидкость, рекомендованную компанией ООО «Автозавод Санкт-Петербург». В противном случае никакие претензии по прямому или косвенному ущербу компанией ООО «Автозавод Санкт-Петербург» приниматься не будут.

Не используйте охлаждающую жидкость низкого качества. При высоких температурах работы двигателя некачественная охлаждающая жидкость не может обеспечить достаточное охлаждение и защиту от коррозии.

#### **ПРЕДУПРЕЖДЕНИЕ!**

При высокой температуре двигателя охлаждающая жидкость находится под высоким давлением. Не открывайте крышку расширительного бачка и пробку горловины радиатора системы охлаждения двигателя, чтобы не получить ожоги.

Охлаждающая жидкость ядовита. Поэтому при доливе охлаждающей жидкости будьте предельно осторожны и избегайте ее попадания на любую часть автомобиля, тела или на землю. При попадании охлаждающей жидкости на открытые участки тела или в глаза следует незамедлительно промыть пораженный участок большим количеством чистой воды и обратиться за медицинской помощью.

## **7.2.6 Проверка радиатора и конденсора кондиционера**

В ходе эксплуатации автомобиля передняя поверхность конденсора и радиатора может забиться насекомыми, листьями и другими посторонними предметами. Это может пагубно отразиться на работе системы кондиционирования воздуха и системы охлаждения двигателя и вызвать его перегрев. В таком случае необходимо очистить радиатор и конденсор кондиционера.

Радиатор: рекомендуется очищать поверхность радиатора не реже одного раза в год. При выключенном и остывшем двигателе очистите ребра радиатора сжатым воздухом или струей воды, удалите из них следы насекомых, листья и другие посторонние предметы. Давление воздуха и воды не должно при этом превышать 150 кПа. В противном случае Вы можете повредить ребра радиатора. Конденсор кондиционера: при выключенном и остывшем двигателе продуйте конденсатор кондиционера сжатым воздухом через радиатор по направлению от моторного отсека к передней стороне автомобиля.

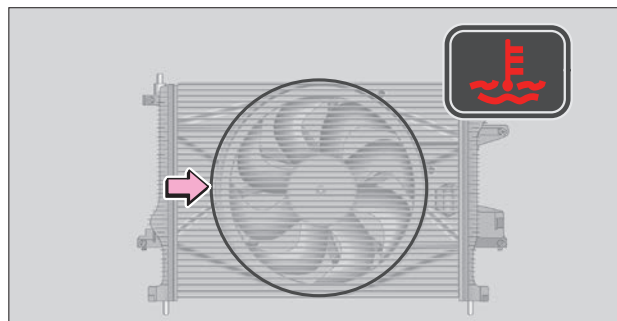

### **ВНИМАНИЕ!**

Материал ребер радиатора имеет хорошую теплопроводность, что позволяет эффективно охлаждать жидкость. Не чистите ребра щеткой, иначе Вы можете повредить их, что снизит эффективность охлаждения.

Запрещается направлять струю воды на горячий радиатор прогретого двигателя, поскольку образующийся при этом пар может привести к ожогам. Мойте радиатор только при выключенном и остывшем двигателе.

### **7.2.7 Проверка ремня привода навесных агрегатов**

Ремень привода навесных агрегатов со временем растягивается, поэтому его натяжение необходимо регулярно проверять. Недостаточное натяжение ремня может стать причиной поломки автомобиля.

#### **Проверка ремня привода навесных агрегатов**

1. Выключите двигатель.
2. Возьмитесь пальцами за ремень и проверьте, на какой угол можно повернуть его в поперечном направлении.

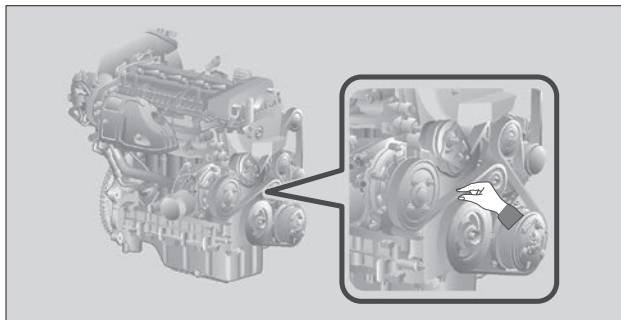

3. Если угол поворота ремня превышает 90°, обратитесь к дилеру XСITE для регулировки натяжения ремня.

### **ПРЕДУПРЕЖДЕНИЕ!**

Перед проверкой натяжения ремня привода навесных агрегатов заглушите двигатель и дайте ему остыть, а также убедитесь, что ремень не вращается.

### **7.2.8 Проверка давления воздуха в шинах**

Проверять и при необходимости корректировать давление воздуха в шинах, включая шину запасного колеса, необходимо не реже одного раза в месяц.

Величина рекомендуемого давления воздуха в шинах приведена в табличке в проеме двери водителя.

Неправильное давление воздуха в шинах приводит к повышенному расходу топлива, сокращению срока службы шин и ухудшению устойчивости автомобиля.

Поэтому следует поддерживать рекомендуемое давление воздуха в шинах.

### **ВНИМАНИЕ!**

Давление воздуха в шинах с течением времени медленно падает. Это нормальное явление.

Но если Вам приходится подкачивать шины слишком часто, при первой же возможности обратитесь к дилеру XСITE для проверки и ремонта автомобиля.

Для измерения давления воздуха в шинах используйте шинный манометр. Измерение производите на холодных шинах. Визуальная проверка давления воздуха в шинах не даст Вам точных результатов.

Система контроля давления воздуха в шинах (для некоторых вариантов исполнения автомобиля) позволяет контролировать давление в режиме реального времени (для

получения дополнительной информации см. «Система контроля давления воздуха в шинах (TPMS)». Следите за правильностью установки колпачков вентилях шин. В противном случае в вентили попадет грязь. При утере колпачка необходимо сразу же установить вместо него новый колпачок.

### **ПРЕДУПРЕЖДЕНИЕ!**

Поддерживайте правильное давление воздуха в шинах. В противном случае возможны перечисленные ниже последствия, которые могут привести к дорожно-транспортному происшествию с тяжелыми травмами или смертельным исходом.

- Чрезмерный износ шин.
- Неравномерный износ шин.
- Ухудшение управляемости автомобиля.
- Возможность разрушения шин из-за их перегрева.
- Плохая герметизация борта шины.
- Деформация колесного диска или разбортирование шины на ходу.
- Повышенная вероятность повреждения шин из-за плохих дорожных условий.



### **7.2.9 Проверка шин**

Проверьте шины на отсутствие порезов, посторонних предметов и неравномерного износа протектора.

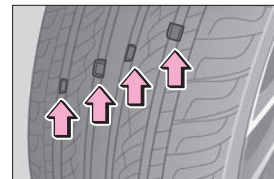

Контролируйте износ шин по индикаторам износа на протекторе. Когда остаточная глубина протектора шины достигает предельного значения, становятся четко видны индикаторы износа. Появление индикаторов износа указывает на то, что свойства шин и безопасность их эксплуатации серьезно снизились и шины требуют замены.

Если давление воздуха в шине часто падает или ее нельзя качественно отремонтировать из-за пореза или другого повреждения, такую шину следует заменить.

**Примечание.** Проявляйте ответственность – не выбрасывайте изношенные шины. Их следует утилизировать в соответствии с действующим в Вашей стране природоохранным законодательством.

### **ВНИМАНИЕ!**

Если при движении автомобиля произошла утечка воздуха из шины, следует прекратить движение. В результате даже непродолжительной поездки со спущенной шиной может произойти ее необратимое повреждение.

### **7.2.10 Перестановка колес**

Для обеспечения равномерного износа и увеличения срока службы комплекта шин компания ООО «Автозавод Санкт-Петербург» рекомендует выполнять перестановку колес не реже, чем через каждые 10000 км пробега (предпочтительно – каждые 5000–7000 км). Точное значение пробега между перестановкой колес зависит от Вашего стиля вождения и от дорожных условий.

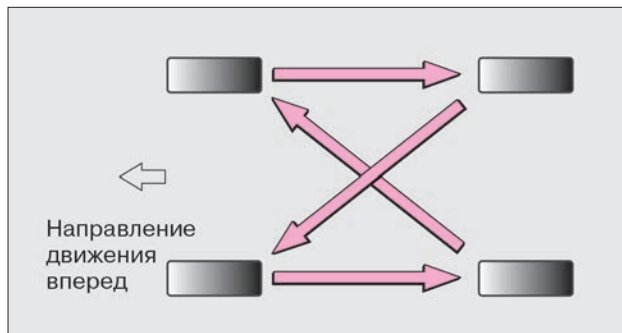

Для получения дополнительной информации о замене колеса см. «Если колесо получило повреждение при движении автомобиля».

**Примечания:**

1. Если Ваш автомобиль оборудован системой контроля давления воздуха в шинах, для перестановки колес обратитесь к дилеру Xcite.
2. Рекомендуется проверять и регулировать углы установки всех четырех колес при первом техническом обслуживании и затем после каждых 20 000 км пробега (затраты на эту процедуру оплачиваются владельцем автомобиля и не могут быть отнесены на счет компании ООО «Автозавод Санкт-Петербург»).

**ПРЕДУПРЕЖДЕНИЕ!**

Соблюдайте перечисленные ниже меры предосторожности. В противном случае Вы можете не справиться с управлением и попасть в дорожно-транспортное происшествие, результатом которого может стать тяжелая травма или гибель людей.

- Не используйте шины, которые эксплуатировались на другом автомобиле.

- Не используйте одновременно шины, значительно различающиеся между собой по степени износа протектора.
- Не используйте шины, если Вы не знаете, в каких условиях они эксплуатировались ранее.
- Не устанавливайте на автомобиль шины разных изготовителей, разных моделей или с разным рисунком протектора.
- Не устанавливайте одновременно на автомобиль шины разной конструкции (радиальные и диагональные).
- Размер установленных на автомобиль шин влияет на показания спидометра. Если размер (диаметр) шин отличается от оригинального, спидометр будет показывать скорость движения автомобиля некорректно. Это может стать причиной дорожно-транспортного происшествия, ущерб от которого не покрывается гарантией.

**7.2.11 Проверка аккумуляторной батареи**

Проверьте, нет ли следов окисления на полюсных выводах аккумуляторной батареи, не ослабла ли затяжка клемм, нет ли на них трещин и не ослабла ли затяжка прижимной планки.

- 1 – «Отрицательный» полюсный вывод аккумуляторной батареи.
- 2 – «Положительный» полюсный вывод аккумуляторной батареи.
- 3 – Прижимная планка.

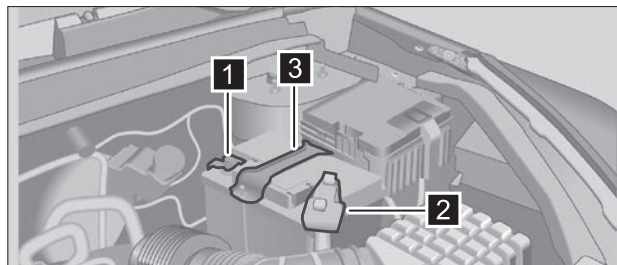

Данный автомобиль оснащен необслуживаемой аккумуляторной батареей. Параметры новой аккумуляторной батареи должны соответствовать параметрам заменяемой батареи. Для замены аккумуляторной батареи рекомендуется обращаться к дилеру XCITE.

### **ВНИМАНИЕ!**

Перед выключением питания автомобиля или его запира-нием убедитесь, что потребители электрической энергии выключены, иначе потом могут возникнуть проблемы с пуском двигателя из-за разряда аккумуляторной батареи.

*В варианном исполнении* на аккумуляторной батарее на-ходится предупреждающая этикетка. Расшифровка знаков безопасности указана далее в таблице.

### **Знаки безопасности**

	<p>Запрещено пользоваться открытым огнем. Огонь, открытый источник возгорания и курение запрещены</p>
	<p>Необходимо использовать защитные очки</p>

Окончание таблицы

	<p>Запрещено использование детьми</p>
	<p>Предупреждение: едкие вещества</p>
	<p>Обратитесь к руководству по эксплуатации</p>
	<p>Предупреждение: взрывоопасный материал</p>

### 7.2.12 Проверка генератора

В ходе эксплуатации автомобиля затяжка гайки клеммы генератора может ослабнуть. Для обеспечения исправной работы генератора обратитесь к дилеру XСITE с целью проверки и затяжки соединений, когда пробег автомобиля достигнет 20 000 км, и далее – через каждые 10 000 км пробега.

### 7.2.13 Долив жидкости омывателя ветрового стекла

Если при включении омывателя жидкость из распылителей форсунок не поступает, выключите омыватель и проверьте уровень жидкости в его бачке. Если омыватель не заработал даже после долива жидкости в бачок, обратитесь к дилеру XСITE для проверки и ремонта автомобиля.

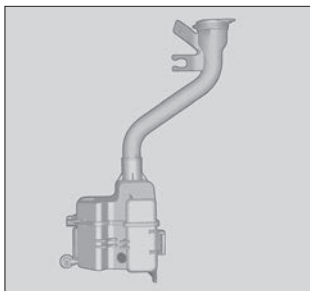

#### **ВНИМАНИЕ!**

Запрещается заливать антифриз в бачок омывателя, поскольку это приведет к повреждению лакокрасочного покрытия кузова.

Не заливайте воду в бачок омывателя, если температура окружающего воздуха может опуститься ниже 0 °С. В противном случае вода замерзнет и омыватель может выйти из строя.

### 7.2.14 Проверка щеток стеклоочистителей

Проверьте состояние рабочей кромки щетки очистителя ветрового стекла, проведя по ней пальцем. Неровная поверхность резиновой ленты уменьшает эффективность работы очистителя.

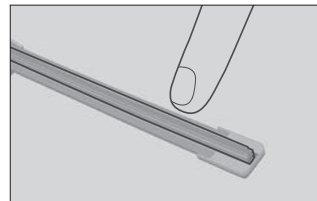

#### **ВНИМАНИЕ!**

Не используйте очиститель для удаления со стекла изморози или льда.

При подъеме рычага стеклоочистителя для замены щетки держите щетку за шарнир.

Своевременно устраняйте сколы от ударов камней на ветровом стекле.

В зимний период во избежание повреждения щеток перед включением очистителя убедитесь, что они не примерзли к стеклу.

Попадание масла, силиконовых составов и топлива на щетки снижает качество очистки ветрового стекла. Для очистки щеток от загрязнений рекомендуется использовать жидкость для омывателя.

#### **Уход за щетками очистителя**

1. При мойке автомобиля не направляйте воду под высоким давлением непосредственно на щетки очистителя, чтобы не повредить их.

2. Во избежание появления неочищенных полос на ветровом стекле следует регулярно протирать щетки очистителя средством для стекол.

3. Для удаления остатков полироля после автоматической мойки следует промыть ветровое стекло и щетки очистителя чистой водой.
4. Для обеспечения безопасности следует заменять щетки очистителя один или два раза в год. Приобрести щетки можно у дилера XCITE.
5. Не включайте очиститель при сухом ветровом стекле. Это может привести к появлению царапин на стекле и необратимому повреждению щеток.
6. Запрещается использовать для очистки ветрового стекла бензин, средства для удаления лака для ногтей, растворители красок или аналогичные жидкости. Это может привести к повреждению щеток.
7. Если на ветровом стекле есть засохшая грязь, следы насекомых, наклейки или твердые загрязнения, сначала нужно удалить их с помощью мокрой чистой ветоши. Не используйте для этого сухую ветошь и не удаляйте загрязнения со стекла с помощью очистителя. Это может привести к повреждению и стекла, и щеток.

### Пользование очистителями

1. Не пытайтесь привести в действие рычаги очистителя вручную – Вы можете повредить их.
2. Перед включением очистителя следует удалить с ветрового стекла снег, листья, ветки и другие посторонние предметы.
3. Регулярно доливайте в бачок жидкость омывателя. В качестве жидкости омывателя нужно использовать специальную жидкость, рекомендованную дилером XCITE, а не заменять ее водой.
4. При низкой температуре окружающего воздуха перед включением очистителя следует убедиться, что щетки не примерзли к стеклу. Если щетки примерзли к стеклу, следует сначала разморозить их. В противном случае Вы можете

вывести из строя электродвигатель и щетки очистителя. Для размораживания щеток выполните следующие действия: включите отопитель и выберите режим обдува ветрового стекла. Не поливайте щетки горячей водой – это может привести к образованию трещин на ветровом стекле и вызвать деформацию щеток.

### 7.2.15 Замена щеток очистителей

#### Замена щеток очистителя ветрового стекла

1. В течение 3 секунд после установки выключателя пуска двигателя в положение **OFF** включите очиститель ветрового стекла, и щетки автоматически будут установлены в положение для их замены.
2. Поднимите рычаг очистителя ветрового стекла.
3. Для снятия щетки поверните, нажмите кнопку фиксатора и потяните за щетку.
4. Установите новую щетку в последовательности, обратной снятию, и убедитесь, что она надежно зафиксировалась на рычаге очистителя.
5. Убедитесь в том, что новые щетки очистителя хорошо очищают ветровое стекло.

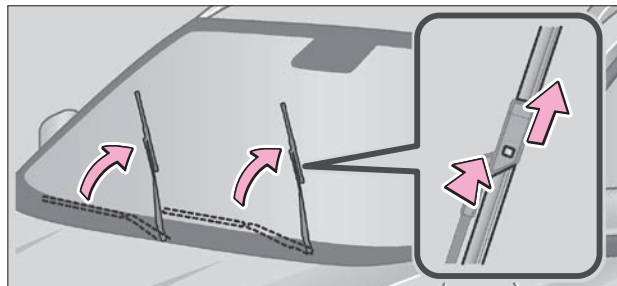



## Замена щетки очистителя заднего стекла

1. Поднимите рычаг очистителя заднего стекла.
2. Для снятия щетки потяните за нее, как показано на рисунке.
3. Установите новую щетку в последовательности, обратной снятию, и убедитесь, что она надежно зафиксировалась на рычаге очистителя.
4. Убедитесь в том, что новая щетка очистителя хорошо очищает заднее стекло.

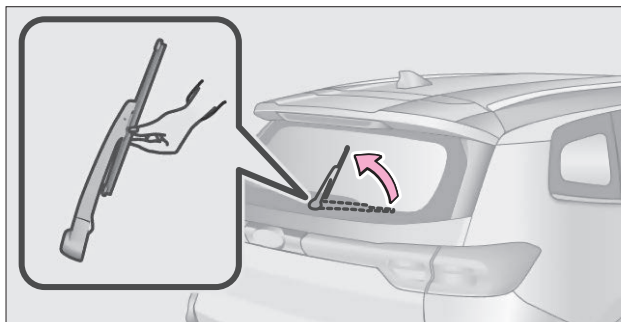

**Примечание.** Замену щетки очистителя заднего стекла лучше доверить профессионалам. Для этого рекомендуется обратиться к дилеру XСITE.

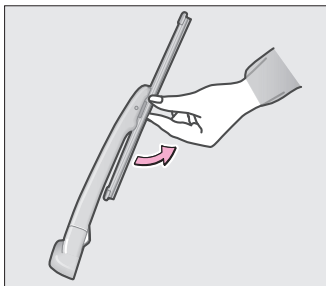

## 7.2.16 Проверка и замена фильтра системы кондиционирования воздуха

Фильтр системы кондиционирования воздуха служит для предотвращения попадания пыли снаружи в салон автомобиля через вентиляционные решетки системы кондиционирования воздуха во время движения автомобиля. С течением времени фильтр постепенно забивается. Если эффективность работы системы кондиционирования воздуха заметно снизилась, проверьте фильтр системы кондиционирования воздуха и при необходимости замените его.

### Примечания:

1. Замену фильтра системы кондиционирования воздуха лучше доверить профессионалам. Обратитесь для этого к дилеру XСITE.
2. Использование системы кондиционирования воздуха со снятым фильтром приведет к попаданию пыли в салон и снижению эффективности работы системы.

## 7.2.17 Замена ламп

### Передние приборы освещения и световой сигнализации

- 1 – Фары ближнего света.
- 2 – Фары дальнего света.
- 3 – Указатели поворота.
- 4 – Передние противотуманные фары.
- 5 – Боковые повторители указателей поворота.
- 6 – Дневные ходовые огни.

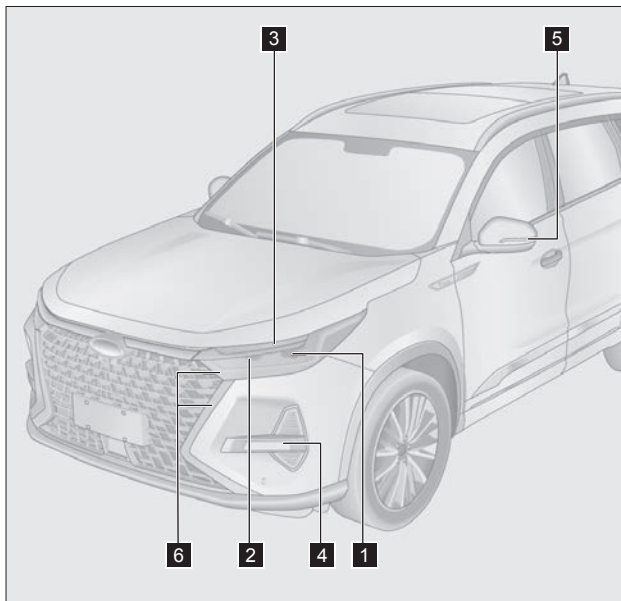

### Задние приборы освещения и световой сигнализации

- 1 – Верхний стоп-сигнал.
- 2 – Габаритные огни.
- 3 – Указатели поворота.
- 4 – Фонари освещения регистрационного знака.
- 5 – Фонари заднего хода.
- 6 – Задние противотуманные фонари.
- 7 – Стоп-сигналы.

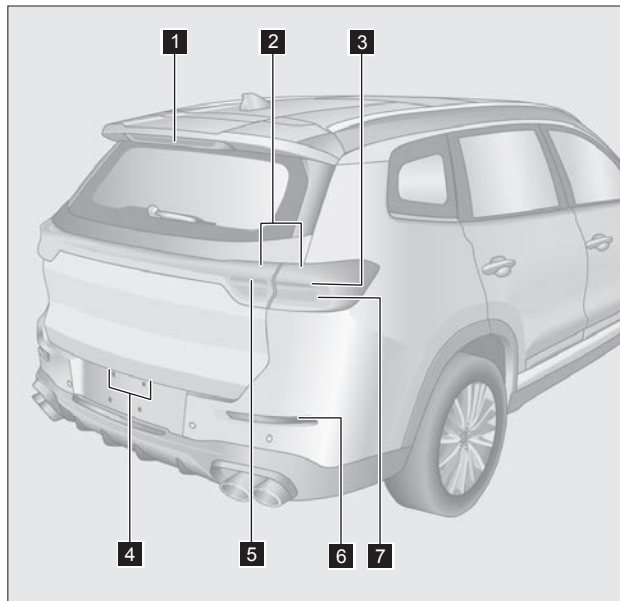

## Тип ламп

Назначение лампы	Тип и мощность лампы	Комментарий
Фары	12 В НВ3 (галогенная лампа)/ 12 В светодиодная лампа	замена должна осуществляться у дилера XCITE
Задние противотуманные фонари	12 В P21W*	если самостоятельная замена лампы накаливания вызывает трудности, то обратитесь к дилеру XCITE
Дневные ходовые огни	12 В (светодиодная лампа)	замена должна осуществляться у дилера XCITE
Передние габаритные фонари	12 В (светодиодная лампа)	замена должна осуществляться у дилера XCITE
Задние габаритные фонари	13,5 В (светодиодная лампа)	замена должна осуществляться у дилера XCITE
Стоп-сигналы	12 В P21W*	если самостоятельная замена лампы накаливания вызывает трудности, то обратитесь к дилеру XCITE
Верхний стоп-сигнал	13,5 В (светодиодная лампа)	замена должна осуществляться у дилера XCITE
Фонари заднего хода	12 В W16W*	если самостоятельная замена лампы накаливания вызывает трудности, то обратитесь к дилеру XCITE
Передние указатели поворота	12 В PY21W (галогенная лампа)/ 12 В (светодиодная лампа)	замена должна осуществляться у дилера XCITE
Задние указатели поворота	12 В PY21W*	если самостоятельная замена лампы накаливания вызывает трудности, то обратитесь к дилеру XCITE
Боковые повторители указателя поворота	13,5 В (светодиодная лампа)	замена должна осуществляться у дилера XCITE
Фонари освещения регистрационного знака	12 В (светодиодная лампа)	замена должна осуществляться у дилера XCITE

\* Огни, официально утвержденные с источником(ами) света на основании Правил № 37, за исключением тех случаев, когда такие источники света используются в качестве несменного(ых) источника(ов) света согласно определению, приведенному в пункте 2.7.1.1.2 настоящих Правил, устанавливают на транспортном средстве таким образом, чтобы можно было правильно заменить источник света без профессиональной помощи и использования специальных инструментов, помимо предоставленных изготовителем вместе с транспортным средством. Изготовитель транспортного средства предоставляет вместе с транспортным средством подробное описание процедуры замены.

### **7.2.18 Регулировка угла наклона светового пучка фар**

Правильная регулировка угла наклона светового пучка фар напрямую влияет на безопасность дорожного движения. Поэтому выполнять регулировку следует только с помощью специального инструмента и в соответствии с местными нормативными требованиями. Для регулировки угла наклона светового пучка фар обратитесь к дилеру XСITE.

## **7.3 УХОД ЗА КУЗОВОМ И САЛОНОМ АВТОМОБИЛЯ**

### **7.3.1 Уход за кузовом автомобиля**

#### **Меры предосторожности при уходе за кузовом автомобиля**

Перед использованием любого химического моющего средства или средства для мытья стекол сначала прочитайте все предупреждения и предостережения на этикетке. Соблюдайте приведенные на этикетке инструкции по применению.

#### **Мойка кузова**

Запрещается использовать систему сбора бытового мусора для утилизации материалов, использовавшихся при мойке кузова. Сдайте их в специализированный приемный пункт.

#### **Примечания:**

1. Пользуйтесь только специально оборудованными автомобильными мойками, чтобы не загрязнять окружающую среду.
2. Для сохранения лакокрасочного покрытия кузова пользуйтесь только чистой водой.

#### **ВНИМАНИЕ!**

**Во избежание повреждения пластиковых деталей при их очистке не следует использовать растворители и другие агрессивные вещества.**

**Будьте особенно осторожны при мойке стекол дверей. Вода, особенно подаваемая под высоким давлением, может через уплотнения стекол попасть в салон.**

**Не следует мыть автомобиль сильнодействующими мощными средствами, растворителями или горячей водой, мыть под прямыми лучами солнца, а также если кузов сильно нагрет.**

## Какой водой мыть автомобиль

Для мойки автомобиля нужно использовать только холодную или теплую воду.

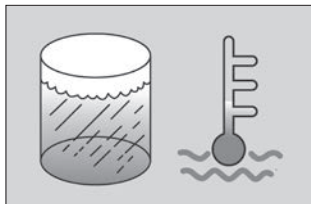

## Бесконтактная мойка автомобиля

Этот способ мойки является предпочтительным. При бесконтактной мойке будьте осторожны, чтобы вода не проникла в салон.

## Мойка автомобиля вручную

После применения моющего средства смойте его большим количеством чистой воды, затем протрите кузов сухой тканью.

### **ВНИМАНИЕ!**

**Начав движение после мойки автомобиля, несколько раз нажмите педаль тормоза, чтобы просушить тормозные диски и колодки.**

## Мойка автомобиля с помощью установки высокого давления

При мойке автомобиля с помощью установки высокого давления неукоснительно соблюдайте инструкции изготовителя установки, обращая особое внимание на ее рабочее давление и расстояние от распылителя до автомобиля. Категорически запрещается использовать моечную установку высокого давления или распылитель с вращающимися форсунками для подачи струи воды непосредственно на резиновые или пластиковые детали, такие, как уплотнители стекол дверей.

## Очистка фар

Во избежание повреждения пластиковых рассеивателей фар для их очистки не следует использовать абразивные чистящие составы или растворители. Не протирайте сухие фары, чтобы не поцарапать их, и не используйте для их очистки предметы с острыми краями. Не направляйте струю воды на заднюю часть корпуса фары, чтобы исключить попадание воды внутрь фары.

## Очистка заднего стекла

Для очистки заднего стекла пользуйтесь только мягкой тканью, чтобы не повредить обогреватель заднего стекла. Не пользуйтесь для очистки внутренней поверхности заднего стекла предметами с острыми краями или растворителями.

## Уход за колесами

Диски колес требуют регулярного ухода, частота которого зависит от интенсивности эксплуатации автомобиля. Рекомендуется мыть диски колес не реже одного раза в неделю для удаления с них продуктов износа накладок тормозных колодок. Для мойки дисков колес используйте специальный очиститель или теплую воду и мягкую губку. Во избежание повреждения поверхности шины и диска запрещается использование абразивных материалов.

## Рекомендованные моющие и чистящие средства

Для наилучших результатов используйте специальные автомобильные моющие и чистящие средства.

## Уход за лакокрасочным покрытием

Не допускайте попадания воды на поверхность лакокрасочного покрытия при нанесении на него полироли. Используйте

те только высококачественные жидкие или пастообразные полироли и соблюдайте инструкции их изготовителя. Для сохранения хорошего внешнего вида металлизированных поверхностей регулярно наносите на них полироль. Использование пятновыводителя для удаления следов масла, битума и других загрязнителей приведет к повреждению защитного воскового слоя. Для его восстановления необходимо снова нанести полироль на эти участки.

#### **ВНИМАНИЕ!**

**Удаление грязи или пыли с кузова автомобиля сухой тряпкой может привести к повреждению лакокрасочного покрытия кузова.**

**Не используйте для очистки хромированных или анодированных алюминиевых деталей металлические щетки, абразивные чистящие составы или агрессивные моющие средства, содержащие значительное количество кислот, щелочей или едких компонентов, – это может привести к повреждению защитного слоя и обесцвечиванию или повреждению поверхности детали.**

#### **Мелкий ремонт лакокрасочного покрытия кузова**

Мелкий ремонт лакокрасочного покрытия кузова (сколы, царапины, истирание) следует проводить у дилера XCITE.

#### **ВНИМАНИЕ!**

**Для продления срока службы лакокрасочного покрытия вовремя удаляйте такие опасные для него загрязнения, как птичий помет, смолы, следы насекомых, масляные пятна, следы противогололедных реагентов, промышленных отходов и т. д.**

#### **7.3.2 Уход за хромированными деталями**

Используйте удалитель битумных пятен, чтобы очистить детали кузова от битума, следов насекомых и т. п. Не пользуйтесь для этого предметами с острыми краями.

Нанесите полироль или средство для защиты хромированных деталей и отполируйте эти детали для создания на них слоя, защищающего их от коррозии.

Эксплуатация автомобиля в регионах с холодным климатом или в прибрежных районах требует нанесения более толстого слоя полироля или средства для защиты хромированных деталей. При необходимости нанесите жидкий парафин или другие средства для защиты от коррозии.

#### **7.3.3 Уход за легкосплавными колесными дисками**

Для сохранения презентабельного внешнего вида легкосплавных колесных дисков за ними нужен регулярный уход. В частности, с них необходимо регулярно удалять следы противогололедных реагентов и продукты износа накладок тормозных колодок. Для очистки легкосплавных колесных дисков пользуйтесь только бескислотными чистящими средствами. В противном случае на поверхности диска могут остаться пятна. Запрещается обрабатывать диски полиролем для кузова или абразивными составами. Своевременно ремонтируйте повреждения поверхности колесного диска (например, вмятины и сколы от ударов камней).

Не реже одного раза в две недели:

- Мойте колесные диски бескислотным чистящим средством.
- Удаляйте с колесных дисков следы противогололедных реагентов и продукты износа накладок тормозных колодок. Не реже одного раза в три месяца:
- Обработайте колесные диски твердым полиролем.

### 7.3.4 Уход за днищем кузова

Регулярно очищайте днище от снега и веществ, вызывающих коррозию. Если эти вещества не удалять вовремя, это приведет к ускоренному образованию ржавчины на топливных магистралях, лонжеронах, днище и элементах выпускной системы, даже если они обработаны антикоррозионным составом.

Мойте днище кузова и колесные арки изнутри не реже одного раза в месяц теплой или холодной водой, особенно после езды по бездорожью и после зимнего сезона. Эти участки кузова требуют к себе особого внимания, потому что грязь на них практически не заметна. Грязь нельзя просто смыть струей воды. Если Вы намочите грязь, но не удалите ее полностью, это не только не замедлит, но и ускорит образование ржавчины. Следите за тем, чтобы дренажные отверстия в нижней отбортовке дверей, в нижней части ветрового стекла и в лонжеронах не были ни чем забиты. Застой воды в этих местах может вызвать образование ржавчины.

### 7.3.5 Защита от коррозии

#### **Держите автомобиль в чистоте**

Лучший способ защитить автомобиль от ржавчины – это держать его в чистоте и вовремя удалять вызывающие ржавчину вещества. Особое внимание при этом следует уделять днищу кузова.

Если местность, где эксплуатируется автомобиль, характеризуется использованием противогололедных реагентов, кислотными дождями, промышленными загрязнениями или является прибрежной зоной, Вам необходимо принять дополнительные меры по предотвращению коррозии. В зимнее время мойте днище кузова не реже одного раза в месяц и обязательно мойте днище после окончания зимнего сезона.

При мойке днища уделите особое внимание нижней части крыльев и другим труднодоступным участкам кузова. Если Вы намочите грязь, но не удалите ее полностью, это не только не замедлит, но и ускорит образование ржавчины. Вода под высоким давлением и пар особенно эффективны при удалении грязи и ржавчины.

Во избежание ускоренного образования ржавчины при мойке отбортовки дверей, нижней части ветрового стекла и лонжеронов следите за тем, чтобы дренажные отверстия не были ничем забиты и чтобы вода могла беспрепятственно вытекать из них.

#### **Хранение автомобиля в сухом гараже**

Не храните автомобиль в сырых и непроветриваемых помещениях – это ускорит образование ржавчины.

#### **Уход за лакокрасочным покрытием и декоративными покрытиями**

Для предотвращения образования ржавчины незамедлительно ремонтируйте царапины и склоны лакокрасочного покрытия с помощью ремонтной эмали. Если лакокрасочное покрытие кузова повреждено до металла, обратитесь к дилеру XCITE для ремонта автомобиля.

Птичий помет отличается высокой коррозионной активностью и может повредить лакокрасочное покрытие за несколько часов. По возможности удаляйте птичий помет с автомобиля сразу же.

#### **Важность бережного отношения к салону автомобиля**

Под напольными ковриками и ковровым покрытием пола может скапливаться влага, вызывающая коррозию. Регулярно

поднимайте коврики и проверяйте состояние коврового покрытия под ними – оно должно быть сухим.

Проявляйте особую осторожность при перевозке в автомобиле удобрений, моющих средств или химикатов. Используйте для их перевозки специальные емкости. В случае разлива или просыпания этих веществ удалите их, тщательно вымойте загрязненный участок салона водой и хорошо просушите его.

### **7.3.6 Уход за салоном автомобиля**

#### **Меры предосторожности при уходе за салоном**

Не допускайте попадания таких агрессивных субстанций, как парфюмерные изделия, клей или массажное масло на панель управления, поскольку это может привести к ее повреждению или обесцвечиванию. Если подобная субстанция попала на панель управления, немедленно удалите ее.

#### **ВНИМАНИЕ!**

**Для очистки кожаной отделки (например, рулевого колеса, сидений и т. д.) пользуйтесь нейтральным моющим средством или моющим средством с низким содержанием спирта. Использование моющего средства с высоким содержанием спирта или моющего средства на основе кислоты или щелочи может привести к обесцвечиванию или отшелушиванию кожи.**

#### **ПРЕДУПРЕЖДЕНИЕ!**

**Следите за тем, чтобы вода и другие жидкости не попали на электрические разъемы и электронные блоки и устройства в салоне автомобиля, поскольку это может вывести их из строя.**

### **7.3.7 Уход за декоративными элементами и отделкой салона**

#### **Уход за пластиковыми декоративными элементами**

Используйте специализированные салфетки или пылесос для удаления пыли и грязи с пластиковых элементов. После этого обработайте их поверхность специальным средством для очистки пластика.

#### **Уход за тканевой обивкой сидений и ковровым покрытием пола**

Используйте щетку или пылесос для удаления пыли и грязи из тканевой обивки сидений и коврового покрытия пола. Затем почистите их нейтральным моющим средством. Если Вы обнаружили пятно на обивке сидений или покрытии пола, незамедлительно удалите его пятновыводителем для ткани. В противном случае грязь может проникнуть глубоко в ткань, вызвав необратимое изменение ее цвета. Ненадлежащий уход за тканевой обивкой сидений и ковровым покрытием пола снижает их огнестойкость.

#### **ПРЕДУПРЕЖДЕНИЕ!**

**Ненадлежащее обращение с тканевой обивкой сидений и ковровым покрытием пола может ухудшить их внешний вид, привести к изменению их цвета и снизить их огнестойкость.**

#### **Уход за ремнями безопасности**

Для чистки ремней безопасности пользуйтесь нейтральным моющим средством. Соблюдайте инструкции изготовителя моющего средства. Запрещается использовать для чистки



ремней безопасности отбеливатели, красители и различные растворители. Эти вещества могут значительно ослабить прочность ленты ремня.

### **Очистка внутренней поверхности стекол дверей**

Если внутренняя поверхность стекол дверей загрязнена (например, жиром, грязью или воском), ее следует очистить специальным средством для мойки стекол.

Соблюдайте инструкции изготовителя средства для мойки стекол.

## 8. ТЕХНИЧЕСКИЕ ХАРАКТЕРИСТИКИ

### 8.1 ИДЕНТИФИКАЦИОННЫЙ НОМЕР АВТОМОБИЛЯ (VIN)

#### 8.1.1 Идентификационный номер автомобиля (VIN)

1 – Идентификационный номер автомобиля (VIN) нанесён в подкапотном пространстве на правом стакане (верхняя часть брызговика, где крепится правый амортизатор).

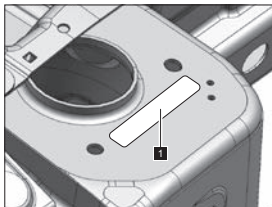

#### Примечания:

1. Запрещается закрывать, окрашивать, заваривать, срезать, высверливать или изменять зону с идентификационным номером автомобиля (VIN).
2. При необходимости прочитать VIN обратитесь к дилеру XCITE.

#### 8.1.2 Табличка с данными автомобиля

Табличка с паспортными данными автомобиля (табличка изготовителя) расположена на средней стойке кузова в проеме двери переднего пассажира.



На табличке изготовителя указаны следующие данные:

- 1 – наименование изготовителя;
- 2 – номер одобрения типа транспортного средства. В структуре номера одобрения типа транспортного средства, ука-

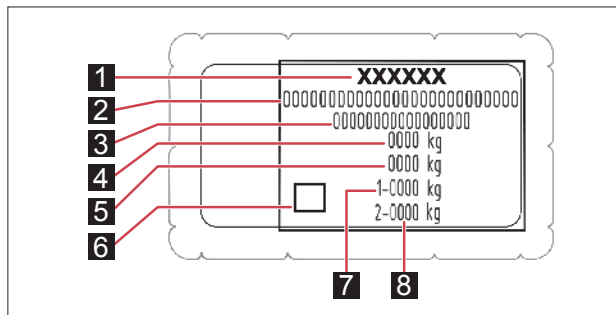

занного на табличке изготовителя, индексы продления, расширения или исправления (П1, П2, Р1, Р2, И1, И2 и т. д.) не указаны. Для определения полного номера одобрения типа транспортного средства следует руководствоваться сведениями, указанными в паспорте транспортного средства; **3** – идентификационный номер. Идентификационный номер расшифровывается следующим образом:

- первые три буквы по международным стандартам обозначают код завода-изготовителя;
- шесть следующих цифр – модель автомобиля;
- следующая буква латинского алфавита (или цифра) – модельный год выпуска автомобиля;
- последние семь цифр – номер шасси, для легкового автомобиля соответствующий номер кузову.

В соответствии с Техническим регламентом «О безопасности колесных транспортных средств» модельный год выпуска автомобиля определен как условный год, указываемый изго-

товителем (как правило, следующий за фактическим годом выпуска транспортного средства). В ООО «Автозавод Санкт-Петербург» начало модельного года установлено с 1 июля календарного года. Таким образом, с 1 января по 30 июня модельный год соответствует фактическому году выпуска автомобиля, а с 1 июля по 31 декабря соответствует следующему за фактическим годом выпуска автомобиля.

**4** – технически допустимая максимальная масса транспортного средства;

**5** – технически допустимая максимальная масса автопоезда;

**6** – знак обращения на рынке;

**7** – технически допустимая максимальная масса, приходящаяся на переднюю ось;

**8** – технически допустимая максимальная масса, приходящаяся на заднюю ось.

### 8.1.3 Номер двигателя

Номер двигателя выбит на блоке цилиндров, как показано на рисунке.

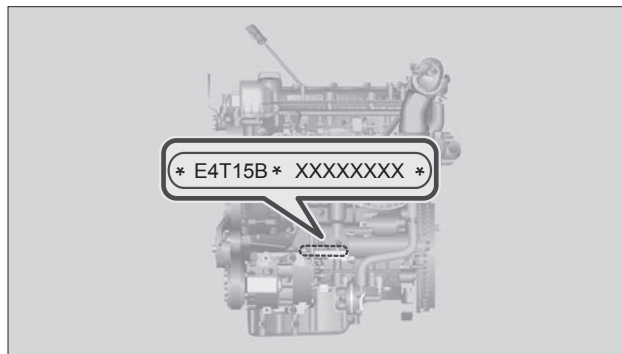

### 8.1.4 Окно устройства для радиочастотной идентификации автомобиля

Окно расположено в верхней части ветрового стекла. Само устройство находится с внутренней стороны ветрового стекла в корпусе центрального зеркала заднего вида.

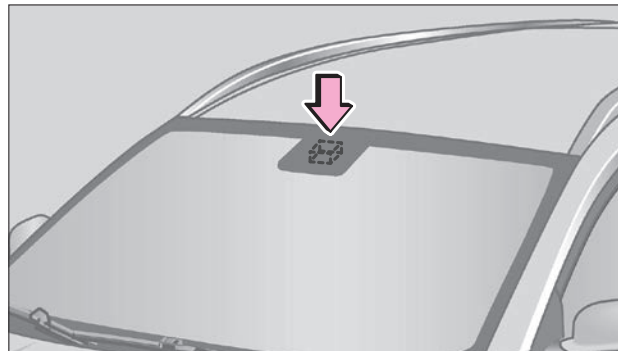

## 8.2 ТЕХНИЧЕСКИЕ ХАРАКТЕРИСТИКИ

### 8.2.1 Модель и тип автомобиля

Модель и тип автомобиля указаны в Таблице 1.

Таблица 1

Тип автомобиля	Передний привод (4x2) или полный привод (4x4), передние управляемые колеса, поперечное расположение двигателя, кузов двухобъемный, пятидверный, семиместный, несущий безрамный, с левосторонним расположением органов рулевого управления
Модель двигателя	SQRF4J16
Тип двигателя	С вертикальным расположением цилиндров, четырехцилиндровый, рядный, с жидкостным охлаждением, четырехтактный, с двумя верхними распределительными валами, с турбокомпрессором с промежуточным охладителем
Система питания	Непосредственный впрыск топлива
Модель коробки передач	730DHB / DHC

### 8.2.2 Габаритные размеры автомобиля

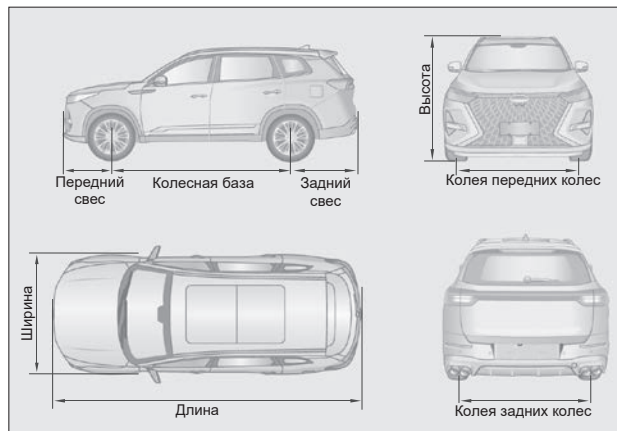

Основные размерные параметры автомобиля приведены в Таблице 2.

Таблица 2

Габаритные размеры	длина (мм)	4740
	ширина (мм)	1860
	высота (мм)	1705
Колесная база (мм)		2710
Колея	передняя (мм)	1582
	задняя (мм)	1604
Свесы	передний (мм)	937
	задний (мм)	1093

### 8.2.3 Масса автомобиля

Весовые параметры и число мест в автомобиле приведены в Таблице 3.

Снаряженная масса – это масса автомобиля, подготовленного к движению, т. е. с заправленными системами охлаждения и смазки двигателя, заполненным на 90 % топливным баком, комплектом инструмента и запасным колесом, а также включает в себя и массу водителя. Полезная нагрузка автомобиля определяется величиной его допустимой полной массы за вычетом величины его собственной массы. Устанавливаемые по заказу детали и оборудование приводят к уменьшению полезной нагрузки автомобиля.

Таблица 3

Параметр	Значение	
	Передний привод (4x2)	Полный привод (4x4)
Снаряженная масса автомобиля (кг)	1629	1734
Технически допустимая максимальная масса автомобиля (кг)	2114	2216
Технически допустимая максимальная масса по осям автомобиля	Передняя ось (кг)	1015
	Задняя ось (кг)	1261
Число мест в автомобиле (включая место водителя)	7	
Максимальная масса прицепа (кг)	Буксировка прицепа не предусмотрена	

### **ПРЕДУПРЕЖДЕНИЕ!**

Соблюдайте требования к величине полезной нагрузки (если это применимо), приведенные в Руководстве. Не превышайте допустимую полную массу. Это может отрицательно сказаться на эффективности работы тормозной системы и управляемости автомобиля и стать причиной травм или дорожно-транспортного происшествия.

### 8.2.4 Технические характеристики автомобиля

Основные характеристики (параметры) автомобиля приведены в Таблице 4.

Таблица 4

Параметр	Значение		
	Передний привод (4x2)	Полный привод (4x4)	
Параметры проходимости*	Дорожный просвет (мм)	190	
Скоростные параметры	Максимальная скорость (км/ч)	195	
	Время разгона 0-100 км/ч (с)	8,9	10,5

\* При установке брызговика двигателя будьте внимательны, особенно на дорогах по проселочной местности, дорожный просвет уменьшится.

## 8.2.5 Технические характеристики двигателя

Основные характеристики (параметры) двигателя приведены в Таблице 5.

Таблица 5

Параметр	Значение
Диаметр цилиндра (мм)	77
Ход поршня (мм)	85,8
Рабочий объем (см <sup>3</sup> )	1598
Степень сжатия	9,9
Максимальная мощность, кВт (мин <sup>-1</sup> )	110 (5500)
Максимальный крутящий момент, Н·м (мин <sup>-1</sup> )	275 (2000–3800)

## 8.2.6 Система питания

Характеристики системы питания приведены в Таблице 6. Для автомобиля с каталитическим нейтрализатором можно использовать только неэтилированный бензин. Автомобиль во избежание заправки не предназначенным для него топливом оснащен узкой заливной горловиной, в которую входит только патрубок заправочного пистолета колонок с неэтилированным бензином.

Таблица 6

Параметр		Значение
Сорт топлива*		Неэтилированный бензин с октановым числом не ниже 92
Топливный бак	Тип	Пластмассовый
	Ёмкость (л)	51 или 57 ( <i>в вариантном исполнении</i> )
Топливный насос		Электрический

\* При выборе топлива придерживайтесь рекомендаций дилера XСITE.

## Рекомендуемое топливо

Используйте только указанный в таблице сорт бензина либо бензин более высокого качества.

### **ВНИМАНИЕ!**

Использование бензина более низкого сорта приведет к повреждению двигателя.

Используйте только неэтилированный бензин. Использование этилированного бензина приведет к выходу из строя трехкомпонентного каталитического нейтрализатора и повышению уровня токсичности отработавших газов.

Шипение при отворачивании пробки заливной горловины топливного бака вызвано выходом паров топлива и является нормальным явлением.

### **ПРЕДУПРЕЖДЕНИЕ!**

Запрещается использовать бензин с октановым числом ниже указанного. В противном случае возможны повреждения двигателя, которые не покрываются гарантийными обязательствами изготовителя.

При случайной заправке бака этилированным бензином (даже в небольшом количестве) не запускайте двигатель, поскольку этилированный бензин наносит необратимые повреждения каталитическому нейтрализатору. Если Вы случайно заправили бак этилированным бензином, незамедлительно обратитесь к дилеру ХСІТЕ.

## 8.2.7 Система охлаждения двигателя

Характеристики системы охлаждения двигателя приведены в Таблице 7.

Таблица 7

Параметр	Значение
Тип радиатора	Трубчатоленточный
Емкость системы охлаждения	7,5 ± 0,5 л
Тип охлаждающей жидкости	FELIX-DRAGON, G-12 LADA

## 8.2.8 Подвеска

Характеристики подвески приведены в Таблице 8.

Таблица 8

Передняя подвеска	независимая, пружинная, типа Макферсон, со стабилизатором поперечной устойчивости
Задняя подвеска	независимая, пружинная, многорычажная, с гидравлическими телескопическими амортизаторами и стабилизатором поперечной устойчивости

## 8.2.9 Рулевое управление

Характеристики рулевого управления приведены в Таблице 9.

Таблица 9

Параметр		Значение
Диаметр рулевого колеса (мм)		374,5
Тип усилителя рулевого управления		Электрический
Тип рулевого механизма		Шестерня-рейка
Тип рулевой колонки		Регулируемая, энергопоглощающая
Диапазон регулировки положения рулевого колеса	Вверх-вниз	34 мм
	Вперед-назад	40 мм
Пределные положения рулевого колеса	Число оборотов рулевого колеса до упора (влево)	1,4
	Число оборотов рулевого колеса до упора (вправо)	1,4

## 8.2.10 Тормозная система

Характеристики тормозной системы приведены в Таблице 10.

Таблица 10

Тормозная система	Передние колеса	Дисковые
	Задние колеса	Дисковые
Усилитель тормозной системы		Вакуумный усилитель
Стояночный тормоз		Электрический с приводом на задние колеса
Тормозная жидкость		Тип жидкости: DOT-4. Уровень жидкости должен находиться между отметками MAX и MIN
Допустимый максимальный свободный ход педали тормоза		≤ 25 мм
Допустимые параметры тормозных колодок и тормозных дисков		<p>Толщина новых передних тормозных дисков: 25 мм. Минимальная остаточная толщина: 22,5 мм.</p> <p>Толщина фрикционных накладок новых передних тормозных колодок: 11 мм. Минимальная остаточная толщина: 2 мм.</p> <p>Толщина новых задних тормозных дисков: 10 мм. Минимальная остаточная толщина: 8 мм.</p> <p>Толщина фрикционных накладок новых задних тормозных колодок: 10,2 мм. Минимальная остаточная толщина: 2 мм</p>



### **ПРЕДУПРЕЖДЕНИЕ!**

При тяжелых условиях эксплуатации автомобиля одновременно с заменой тормозных колодок нужно менять и тормозную жидкость. Для долива используйте только чистую тормозную жидкость. При попадании загрязнений в тормозную жидкость может произойти отказ тормозной системы.

#### **8.2.11 Углы установки колес**

Углы установки колес приведены в Таблице 11.

Таблица 11

Параметр		Значение
Передние колеса	Развал	$-25' \pm 45'$
	Продольный наклон оси поворота	$4^{\circ}28' \pm 60'$
	Поперечный наклон оси поворота	$13^{\circ}43' \pm 60'$
	Схождение	$5' \pm 5'$
Задние колеса	Развал	$-42' \pm 30'$
	Схождение	$5' \pm 10'$

#### **8.2.12 Диски колес и шины**

Модели шин и дисков колес, давление воздуха в шинах и момент затяжки колесных болтов приведены в Таблице 12.

Таблица 12

Модель шин	235/55R18, T125/80R17 и T125/80D17 (запасное колесо)	
Размер обода	18×7.5J, 17×4T (запасное колесо)	
Давление воздуха в холодных шинах (кПа) (снаряженный автомобиль)	Передние колеса	230
	Задние колеса	230
	Запасное колесо	420
Момент затяжки колесных болтов	$130 \pm 10 \text{ Н}\cdot\text{м}$	
Требования к балансировке колес автомобилей с конструктивной скоростью движения более 100 км/ч	Остаточный дисбаланс колеса в сборе после установки корректирующих грузиков: Наружная сторона $\leq 8 \text{ г}$ , внутренняя сторона $\leq 10 \text{ г}$ .	

### **ВНИМАНИЕ!**

Проверять давление воздуха в шинах нужно не реже одного раза в месяц.

Особенно важно соблюдать правильную величину давления воздуха при движении с высокой скоростью. При-

веденные в таблице величины давления воздуха указаны для холодных шин. После нагрева шин давление воздуха в них немного увеличивается, но принудительно снижать его не нужно.

При использовании зимних шин давление воздуха в них следует увеличить на 20 кПа по сравнению с указанным в таблице.

Нормативная величина давления воздуха в шинах указана на табличке в проеме двери водителя.

### 8.2.13 Омыватель ветрового стекла

Заправочная емкость бачка омывателя ветрового стекла и тип жидкости омывателя приведены в Таблице 13.

Таблица 13

Наименование	Емкость
Жидкость омывателя	4,6 л

### **ПРЕДУПРЕЖДЕНИЕ!**

**Запрещается использовать антифриз в качестве жидкости омывателя, поскольку это может повредить лакокрасочное покрытие кузова.**

**Не разбавляйте жидкость омывателя водой. В этом случае получившийся раствор может замерзнуть и повредить бачок, а также другие компоненты омывателя.**

**Во избежание повреждения омывателя пользуйтесь только жидкостью, рекомендованной компанией ООО «Автозавод Санкт-Петербург».**

### 8.2.14 Аккумуляторная батарея

Модель аккумуляторной батареи указана в Таблице 14.

Таблица 14

Модель аккумуляторной батареи	12 В, 70 Ач (необслуживаемая)
-------------------------------	----------------------------------

### 8.2.15 Расход топлива

Таблица 15

Цикл движения	Передний привод (4x2)	Полный привод (4x4)
Расход топлива по городскому ездовому циклу* (л/100км)	9,7	10,9
Расход топлива по загородному ездовому циклу* (л/100км)	6,3	7,4
Расход топлива по смешанному ездовому циклу* (л/100км)	7,5	8,6

\* Указанный расход топлива автомобиля в городском, смешанном и загородном циклах определен в лабораторных условиях (с применением специального измерительного оборудования) в соответствии с требованиями Правил ООН №101, служит для сравнения автомобилей различных автопроизводителей и ЭКСПЛУАТАЦИОННОЙ НОРМОЙ НЕ ЯВЛЯЕТСЯ. Более подробную информацию см. в подразделе «Фактический расход топлива».

## Фактический расход топлива

Фактический расход топлива автомобиля может отличаться от заявленного производителем в силу воздействия на автомобиль различных объективных и субъективных факторов. К таким факторам относятся: влажность, давление и температура окружающего воздуха, рельеф местности, характеристики дорожного покрытия, направление и скорость ветра, атмосферных осадков, фракционный состав используемого топлива, выбранные передачи коробки передач, продолжительность работы системы кондиционирования салона, положение оконных стекол, давление воздуха в шинах, их размерность, марка и модель, масса перевозимого груза, включая водителя и пассажиров, наличие буксируемого прицепа, его полной массы и аэродинамического сопротивления, стиль вождения водителя (частота и интенсивность продольных и поперечных ускорений, средняя скорость движения автомобиля), наличие в автомобиле дополнительного оборудования и систем (включая системы автозапуска, подогрева двигателя и/или салона автомобиля и т. д.), обкатку нового автомобиля (на период обкатки автомобиля рекомендуется игнорировать требования «Подсказчика переключения передач»).

Также рекомендуется периодически (один раз в месяц/квартал) обнулять показания бортового компьютера автомобиля. Вследствие продолжительной работы двигателя на холостом ходу (дорожная пробка, длительное время прогрева двигателя и т. д.) и малого пробега автомобиля происходит существенное увеличение показаний бортового компьютера, который рассчитывает средний расход топлива, исходя из учёта часового расхода двигателя и пройденного автомобилем пути (с момента последнего обнуления бортового компьютера). Необходимость обнуления бортового компьютера и периодичность определяется лицом, эксплуатирующим автомобиль.

## Рекомендации по уменьшению расхода топлива

**1. Потребление электроэнергии ведет к увеличению расхода топлива**, поэтому всегда выключайте электроприборы, включенные без необходимости.

### **ВНИМАНИЕ!**

**В условиях плохой видимости следует всегда оставлять фары включенными (чтобы «видеть и быть видимым»).**

**2. Используйте систему вентиляции салона.** При высоких скоростях езда с открытыми окнами увеличивает расход топлива.

**3. На автомобилях с системой кондиционирования воздуха** при ее использовании наблюдается увеличение расхода топлива, особенно при движении в городском цикле. В автомобилях с системой кондиционирования без автоматического режима выключайте кондиционер, когда в нем нет необходимости.

Если Ваш автомобиль находился на стоянке в очень жаркую погоду или под прямыми лучами солнца, рекомендуем проветрить его салон в течение нескольких минут, прежде чем запустить двигатель и включить систему кондиционирования воздуха.

**4. Использование автомобиля для частых и коротких поездок** в сочетании с длительными остановками не позволяет двигателю прогреться до нормальной рабочей температуры и, как следствие, ведет к увеличению расхода топлива.

**5. Не ездите с установленным на крыше пустым багажником.** Громоздкие грузы лучше перевозить в прицепе.

**6. Избегайте длительной работы двигателя на холостом ходу.** Ожидая в стоящем автомобиле более одной минуты, выключите двигатель и пустите его вновь, когда это потребуется.

**7. Избегайте резкого набора скорости.** Резкие разгоны приводят к нецелесообразному повышению расхода топлива и сокращению срока службы двигателя. Набирайте скорость постепенно, если это позволяет дорожная ситуация.

**8. Избегайте ненужных остановок. Поддерживайте постоянную скорость.** Избегайте ненужных торможений и остановок. Старайтесь поддерживать постоянную (по возможности небольшую) скорость, которую позволяют условия движения. Замедление с последующим ускорением увеличивает расход топлива.

**9. Содержите воздушный фильтр двигателя в чистоте.** Воздушный фильтр двигателя, забитый пылью, оказывает повышенное сопротивление потоку воздуха, поступающего в двигатель, в результате чего падает мощность двигателя и увеличивается расход топлива.

**10. Не загружайте автомобиль без необходимости.** Чем больше загружен автомобиль, тем больше топлива потребляет двигатель. Уберите из автомобиля ненужный багаж или груз.

**11. Поддерживайте правильное давление воздуха в шинах.** Недостаточное давление воздуха в шинах приводит к излишнему расходу топлива вследствие увеличения сопротивления качения.

## 8.2.16 Масла и рабочие жидкости

Таблица 16

Наименование	Спецификация	Требуемое количество
Масло	G-Energy SP 5W-30, G-Energy SP 5W-40, Castrol SM 5W-30 Castrol SN 5W-30 Castrol SP 5W-30	4,3 ± 0,2 л (замену масляного фильтра следует производить одновременно с заменой моторного масла)
Рабочая жидкость коробки передач	Sinopec DCTF-GS	4,0 ± 0,2 л

### **ВНИМАНИЕ!**

При замене объем заливаемой жидкости должен быть равен объему слитой жидкости, кроме случаев утечки рабочей жидкости из автоматической коробки передач. Для получения дополнительной информации обратитесь к дилеру XСITE.

Используйте только оригинальные запасные части и расходные материалы XСITE. В противном случае никакие претензии по прямому или косвенному ущербу компаний ООО «Автозавод Санкт-Петербург» приниматься не будут.

Используйте моторное масло и рабочие жидкости только тех марок и спецификаций, которые рекомендованы дилером XСITE.

Приведенные здесь значения заправочных емкостей следует воспринимать только как справочную информацию. Фактические значения зависят от модификации конкретного автомобиля.

## 9. ПРИЛОЖЕНИЯ

### 9.1 ЭКОЛОГИЧЕСКАЯ БЕЗОПАСНОСТЬ АВТОМОБИЛЕЙ XСITE

Экологическая безопасность автомобилей XСITE обеспечивается за счет улучшения экологических показателей конструкции, соответствия применяемых компонентов и материалов российским и международным экологическим нормам, выполнения требований по эксплуатации автомобилей, а также повышения уровня пригодности автомобилей для вторичной переработки и утилизации в конце срока службы.

Стремясь соответствовать современным экологическим требованиям, ООО «Автозавод Санкт-Петербург» планомерно устанавливает корпоративный порядок обеспечения экологической безопасности автомобилей при разработке проектов новых или модернизированных автомобилей, а также порядок согласованного взаимодействия с заводами-изготовителями и компаниями-поставщиками комплектующих изделий и материалов для производства автомобилей.

Материалы, входящие в состав автомобилей, соответствуют требованиям Директивы 2000/53/ЕС (ELV) в отношении ограничений для регламентированных вредных веществ (РВВ), а также Директивы 2005/64/ЕС (RRR) в отношении контроля содержания РВВ при проведении одобрения типа и сертификации автомобилей.

### 9.2 ВНЕОЧЕРЕДНАЯ ПРОВЕРКА АВТОМОБИЛЯ

Иногда возникает необходимость в дополнительной внеочередной проверке Вашего автомобиля в рамках сервисных и отзывных кампаний. Они проводятся с целью обеспечения безопасности и надежности Вашего автомобиля. Мы приложим все усилия для того, чтобы уведомить Вас лично, однако дополнительно информируем Вас об интерактивных сервисах, позволяющих самостоятельно проверить, попадает ли Ваш автомобиль под отзывные кампании. Доступные способы проверки:

- сайт <http://easy.gost.ru/>, поиск по VIN-коду



- сайт [xcite-avto.ru](http://xcite-avto.ru)
- звонок в клиентскую службу XСITE по бесплатному телефону – 8 800 600 84 74.

В случае получения информации о попадании Вашего автомобиля под действие отзывной кампании мы заранее приносим Вам свои извинения за представленные неудоб-

ства и предлагаем в удобное для Вас время, не откладывая, связаться с ближайшим из указанных на официальном сайте [xcite-avto.ru](http://xcite-avto.ru) дилерским центром XСІTE для согласования сроков проведения соответствующих работ на Вашем автомобиле. В случае направления приглашения для прохождения сервисной или отзывной кампании, оно считается доставленным надлежащим образом, если оно отправлено по адресу регистрации или проживания владельца, указанному в договоре купли-продажи. В случае смены адреса регистрации или проживания своевременно уведомите об этом официального дилера XСІTE, который осуществляет обслуживание автомобиля. Несоблюдение данных правил налагает на Вас ответственность за любые прямые и возможные косвенные последствия, связанные с нарушением нормальной работы Вашего автомобиля. Со своей стороны мы также приложим все усилия, чтобы все работы были проведены в возможно минимальные сроки.

Отдельно обращаем Ваше внимание на то, что все необходимые работы в рамках отзывной кампании выполняются официальным дилерским центром XСІTE без взимания дополнительной платы с владельца автомобиля и за счет изготовителя ООО «Автозавод Санкт-Петербург».

### **9.3 КАК СВЯЗАТЬСЯ С КОМПАНИЕЙ ООО «Автозавод Санкт-Петербург»**

- ООО «Автозавод Санкт-Петербург».
- 194294 Российская Федерация, г. Санкт-Петербург, п. Парголово, пр-т Комендантский, 140, литера А.
- Сайт компании [xcite-avto.ru](http://xcite-avto.ru).
- Телефон клиентской службы XСІTE – 8 800 600 84 74, звонок по РФ бесплатный, мы работаем без выходных.

**Руководство по эксплуатации автомобиля XCITE**

*(состояние на 13.09.2024 г.)*

ООО «Автозавод Санкт-Петербург»

Художник *Сидоров С.Ю.*

Корректор *Хуссейни И.Н.*

Компьютерная верстка *Богданова А.А.*



---

8450014104

XCITE X-CROSS 8

